



Ráiteas Gréasáin

2024



Taifead Athbhreithnithe

Leagan	Dáta	Tuairimí
2019	06/02/2019	Beidh rochtain ar shaoráidí faoi réir fhorálacha Rialachán Cur Chun Feidhme (AE) 2017/2177 ón gCoimisiún an 22 Samhain 2017 maidir le rochtain ar shaoráidí seirbhíse agus ar sheirbhísí a bhaineann le hiarnród. (cuid 2.2)
2019	02/04/2019	Táillí leasaithe rochtana rianta de réir mar atá molta ag an EFB (cuid 6.3) agus bailí don tréimhse 2020 - 2024
2020	19/12/2019	1.3 Creat dlíthiúil nuashonraithe chun cuntas a thabhairt ar thrasuíomh Threoir (AE) 2016/2370 ó Pharlaimint na hEorpa agus ón gComhairle an 14 Nollaig 2016 i ndlí na hÉireann sa todhchaí
2020	19/12/2019	Nuashonruithe ar fhad ardán agus cuimsiú Ardán nua Gabhal Luimnigh 4
2020	19/12/2019	Tagairt do stroighin bulc a bhaint
2020	19/12/2019	Mionathruithe ar Bhrathadóirí Bosca Acastóra Te ar aon dul leis an aguisín ginearálta agus leis an gcioclán seachtainiúil
2021	01/01/2021	Aguisíní nuashonraithe: 1,1A,1B,2,2A,5,6,7,9
2021	30/10/2021	<ul style="list-style-type: none"> • Aguisíní nuashonraithe: 1A, 1B, 1C chun stáisiún nua ag Baile Pheiléid a chur san áireamh • Clásal 3.2 Méid an Ghréasáin – líon na stáisiún agus líon na n-ardán nuashonraithe chun an stáisiún nua ag Baile Pheiléid a léiriú • Clásal 3.6Críochfoirt Paisinéirí (Stáisiúin) - Líon stáisiún nuashonraithe chun stáisiún nua ag Baile Pheiléid a chur san áireamh. • Sriantha Luais Buan Nuashonraithe (Aguisín 4). • Crostagairtí feabhsaithe tar éis athbhreithniú ar Rialacháin agus IRanna.
2022	30/11/2022	<ul style="list-style-type: none"> • Nasc URL a sholáthar chun cóip den Chiorclán Seachtainiúil a iarraidh. • Iarscríbhinn 1 Nua le faisnéis ar an gclár um Sheilbh Suaite 2023 agus faisnéis ardléibhéil ar chlár 2024 agus 2025. • Athbhreithnithe ar an gcaibidil 'Leithdháileadh Acmhainne' chun ról an EFB a léiriú níos fearr, lena n-áirítear deireadh a chur le hIarscríbhinn 1 a leag amach an socrú bunaidh oibre idir an IM agus an EFB. • Athbhreithnithe ar an gCaibidil 'Seirbhísí' chun sainmhíniú níos soiléire a thabhairt ar an 'Pacáiste Rochtana Íosta' atá á thairiscint do RUanna cláraithe agus chun a shoiléiriú cad iad na seirbhísí coimhdeacha / breise nach bhfuil á soláthar ag an IM. • Athruithe ar an gCaibidil 'Muirir' chun a ailíniú le hathruithe ar an gCaibidil 'Seirbhísí'. • Nuashonrú ar Bhuan-Sriantha Luais (Aguisín 4); nuashonrú ar Léarscáil CAWS (Aguisín 5), nuashonrú ar léarscáil an limistéir Comharthaíochta & Rialaithe (Aguisín 6) agus nuashonrú ar léarscáil Brathadóirí Bosca Acastóra Te (Aguisín 9).
2023	04/12/2023	<ul style="list-style-type: none"> • Tabhair tagairt ó 2023 go 2024 suas chun dáta • Tabhair Aguisín 1 suas chun dáta • Tabhair Aguisín 4 suas chun dáta • Mír nua, 3.3.2.7 maidir le Starradh Feithicle. • Téacs breise i Roinn 3.4.6 maidir le trealamh greanála a úsáid • Eagarthóireacht ar shocrúchán a bhaineann le billeáil (mír 6.6), maidir le ról an EFB

Clár Ábhair

1	FAISNÉIS GHINEARÁLTA	5
1.1	Réamhrá.....	5
1.2	Cuspóir.....	5
1.3	Creat Dílíthiúil.....	5
1.4	Stádas Dílíthiúil	6
1.5	1.5Struchtúr an Ráitis Ghréasáin	6
1.6	Bailíocht & Próiseas Nuashonraithe	7
1.7	Foilsitheoireacht	7
1.8	Teagmhálaithe	7
1.9	Conairí Lastais Iarnróid	7
1.10	RailNetEurope.....	7
1.11	Gluais	8
2	COINNÍOLLACHA ROCHTANA.....	10
2.1	Réamhrá.....	10
2.2	Riachtanais Ghinearálta Rochtana	10
2.3	Gnó Ginearálta / Coinníollacha Tráchtála	12
2.4	Rialacha Oibriúcháin.....	13
2.5	Iompar Eisceachtúil	13
2.6	Earraí Contúirteacha.....	13
2.7	Treoirlínte maidir le Próiseas Glactha an Rothstoic	14
2.8	Próiseas Glactha Foirne	14
3	BONNEAGAR	16
3.1	Réamhrá.....	16
3.2	Méid an Ghréasáin.....	16
3.3	Cur síos ar an Ghréasán.....	17
3.4	3.4 Sriantra Tráchtála	20
3.5	Infhaighteacht an Bhonneagair	21
3.6	3.6 Críochfoirt Paisinéirí (Stáisiúin)	22
3.7	Críochfoirt Lastais	22
3.8	Áiseanna Seirbhíse	22

3.9	Forbairt Bonneagair	23
4	LEITHDHÁILEADH ACHMHAINNE	24
4.1	Réamhrá.....	24
4.2	Próiseas Leithdháilte Acmhainne	24
4.3	Próiseas Comhordaithe	26
4.4	Próiseas Réitigh Díospóidí.....	27
4.5	Bonneagar Cúnga: Sainmhíniú, Critéir Tosaíochta agus Próiseas	27
4.6	Tréimhse Tástála Oibriúcháin.....	27
4.7	Leithdháileadh Acmhainne le haghaidh Cothabhála, Athnuachana agus Feabhsúcháin.....	27
4.8	Rialacha Neamhúsáide / Rialacha Cealaithe.....	28
4.9	Iompar Eisceachtúil agus Earraí Contúirteacha	28
4.10	Bearta Speisialta a ghlacfar i gcás Suaitheadh.....	28
4.11	Sonraí Teagmhála	28
5	SEIRBHÍSÍ	30
5.1	Réamhrá.....	30
5.2	Pacáiste Rochtana Íosta:	30
5.3	Seirbhísí breise / coimhdeacha eile a sholáthar.....	30
5.4	Faisnéis Fhorlíontach.....	31
6	MUIRIR	32
6.1	Prionsabail Muirear.....	32
6.2	6.2 Córas Muirir.....	32
6.3	Taraifí.....	33
6.4	Scéim Feidhmíochta.....	33
6.5	Athruithe ar mhuirir	34
6.6	Socruithe Billeála	34
	Sceideal 1:.....	35
	Foirm Iarratais ar Athrú	36
7	Iarscríbhinn 1.	38
	Agúisíní.....	52

1 FAISNÉIS GHINEARÁLTA

1.1 Réamhrá

Foilsítear an Ráiteas Gréasáin seo de réir Ionstraim Reachtúil Uimh. 249 de 2015 – Rialacháin an Aontais Eorpaigh (**Iarnróid a Rialáil**) 2015 (dá ngairtear 'I.R. 249 de 2015' anseo feasta) chun éifeacht a thabhairt do Threoir AE 2012/34 ó Pharlaimint na hEorpa agus ón gComhairle an 21 Samhain 2012 lena mbunaítear limistéar Eorpach aonair iarnróid. Baineann an Ráiteas Gréasáin seo le tréimhse amchláir 2024.

Bunaíodh Iarnród Éireann faoin Acht Iompair 1986 agus tá 100% de scairchaipiteal eisithe na Cuideachta i seilbh Córas Iompair Éireann (comhlacht reachtúil atá faoi úinéireacht iomlán Rialtas na hÉireann). Is le hIarnród Éireann an bonneagar iarnróid i bPoblacht na hÉireann, agus tá siad i gceannas ar an bhfeidhmiúchán agus ar an gcothabháil a ghabhann leis. Is le Córas Iompair Éireann an talamh atá faoi bhun an bhonneagair iarnróid mar aon leis na stáisiúin araon.

1.2 Cuspóir

Foilsítear an Ráiteas Gréasáin le húsáid ag iarratasóirí atá ag lorg acmhainn bonneagair i bPoblacht na hÉireann mar a fhoráiltear in I.R. 249 de 2015.

Tugann an Ráiteas Gréasáin saintréithe bhonneagar Iarnród Éireann agus sonraítear na coinníollacha ginearálta chun acmhainn a fháil ar an Gréasáin agus úsáid na seirbhísí gaolmhara, nuair is infheidhme. Tá rialacha ginearálta, spriocdhátaí, nósanna imeachta agus critéir a bhaineann le córais muirir agus leithdháileadh acmhainne ar fáil sa Ráiteas Gréasáin é seo.

1.3 Creat Dlíthiúil

Ar an 12 Meitheamh 2015 d'fhorhmeas an tAire Iompair, Turasóireachta agus Spóirt I.R. 249 de 2015 dar teideal Rialacháin an Aontais Eorpaigh (Iarnróid a Rialáil), 2015 . Thug na Rialacháin seo éifeacht do Threoir an AE 2012/34. Tá Iarnród Éireann ainmnithe mar Bhainisteoir Bonneagair chun críche na Rialachán seo agus déanfar tagairtí sa Treoir agus sna Rialacháin don Bhainisteoir Bonneagair a fhorléiriú mar thagairtí d'Iarnród Éireann. Faoi I.R. 249 de 2015 tabharfar rochtain d'aon Ghnóthas Iarnróid, faoi réir ceanglais sábháilteachta agus ceadúnaithe a chomhlíonadh, ar bhonneagar iarnróid an Stáit chun críche oibriú:

- seirbhísí paisinéirí idirnáisiúnta,
- seirbhísí lastais idirnáisiúnta,
- seirbhísí lastais baile nó
- seirbhísí iompair earraí comhcheangailte idirnáisiúnta,

Beidh an creat dlíthiúil de bhun Threoir (AE) 2016/2370 ó Pharlaimint na hEorpa agus ón gComhairle an 14 Nollaig 2016 lena leasaítear Treoir 2012/34/AE le trasuí sa reachtaíocht náisiúnta, maidir le hoscailt an mhargaidh do sheirbhísí intíre iompair do phaisinéirí d'iarnród agus maidir le rialachas an bhonneagair iarnróid.²

1.4 Stádas Dlíthiúil

Ní mór do Ghnóthais Iarnróid ar mian leo úsáid a bhaint as Gréasáin Iarnród Éireann a bheith i ndiaidh ábhar an Ráitis Gréasáin agus tagairt ar leith á dhéanamh do choinníollacha teicniúla na n-oibríochtaí agus a srianta, cur i bhfeidhm acmhainne, leithdháileadh agus praghsáil. Is é an Béarla teanga oibríúcháin an Ghréasáin.

1.4.1 Barúlacha Ginearálta

Tá an Ráiteas Gréasáin dréachtaithe de réir I.R. 249 de 2015. I gcás aon difríochtaí ábhartha idir an Ráiteas Gréasáin agus an reachtaíocht atá i bhfeidhm faoi láthair, beidh an dara ceann i réim.

Dlíteanas

Ní Ordú Rialtais ná togra gnó é an Ráiteas Gréasáin seo. Tá an Ráiteas Gréasáin ullmhaithe ag Iarnród Éireann go cúramach ar mhaithe le hiarratasóirí reatha agus ionchasacha. Tá sé i gceist go mbeadh sé faisnéiseach, ach níor cheart d'iarratasóirí a bheith ag brath ar aon mhír fhaisnéise atá ann gan a fhíorú ar dtús le hIarnród Éireann a mhéid is iomchuí a dhéanamh amhlaidh. Ní ghlacann Iarnród Éireann aon dlíteanas as aon damáiste, go díreach nó go hindíreach, a eascraíonn as aon úsáid thrú páirtí as an Ráiteas Gréasáin seo nó as aon tagairt suímh gréasáin atá istigh ann.

1.4.3 Nós Imeachta Achomhairc

Tugann Cuid 4.4.2 den Ráiteas Gréasáin breac-chuntas ar an bpróiseas achomhairc atá ar fáil do Ghnóthais Iarnróid agus achomharc á dhéanamh acu i gcoinne cinnidh leithdháilte acmhainne mar atá leagtha amach sna rialacháin.

Maidir leis an Ráiteas Gréasáin tugann Iarnród Éireann cuireadh d'aon duine a bhfuil imní air/uirthi maidir leis an tuarascáil seo iad a ardú linn le gur féidir linn machnamh a dhéanamh ar conas is féidir freastal ar na hábhair imní sin.

Is féidir ábhair imní a ardú trí theagmháil a dhéanamh le hIarnród Éireann | Irish Rail ag an seoladh ríomhphoist seo a leanas: networkaccess@irishrail.ie

1.5 1.5 Struchtúr an Ráitis Ghréasáin

Tá an struchtúr seo a leanas ag an Ráiteas Gréasáin de réir Threoir ghinearálta an AE.

Caibidil 1: Faisnéis Ghinearálta

Caibidil 2: Coinníollacha Rochtana

Caibidil 3: Bonneagar

Caibidil 4: Leithdháileadh Acmhainne

Caibidil 5: Seirbhísí

Caibidil 6: Cúisimh

1.6 Bailíocht & Próiseas Nuashonraithe

1.6.1 Tréimhse Bhailíochta

Tá an Ráiteas Gréasáin seo bailí don tréimhse amchláir 2025 (Nollaig 2024 – Samhain 2025). Eisítear an Ráiteas Gréasáin roimh ré chun deis a thabhairt d'iaratasóirí ionchasacha iarratas a dhéanamh ar acmhainn de réir na rialachán.

1.6.2 Próiseas Nuashonraithe

I gcás athruithe suntasacha mar gheall ar leasú an dlí nó infheistíocht thábhachtach, féadfar an doiciméad seo a nuashonrú má mheasann Iarnród Éireann go bhfuil gá leis. Cuirtear an dlí agus téacsanna dlí eile i bhfeidhm beag beann ar stádas an Ráitis Ghréasáin.

Cé go bhfuil an Ráiteas Gréasáin seo i bhfeidhm foilseofar aon athrú tábhachtach nó nuashonruithe ar an bhfaisnéis atá ann mar aguisín leis an doiciméad seo nó mar eagrán athbhreithnithe le hathruithe aibhsithe go soiléir, más gá.

1.7 Foilsitheoireacht

Ní fhoilsítear an Ráiteas Gréasáin ach mar dhoiciméad leictreonach. Is féidir é a íoslódáil saor in aisce ar shuíomh gréasáin Iarnród Éireann | Irish Rail ag: www.irishrail.ie

1.8 Teagmhálaithe

Ba cheart d'iaratasóirí atá ag lorg tuilleadh faisnéise faoi shaintréithe bhonneagar Iarnród Éireann | Irish Rail, faoi na coinníollacha ginearálta chun acmhainn a fháil agus úsáid áiseanna gaolmhara dul i dteagmháil le hIarnród Éireann | Irish Rail trí ríomhphost ag networkaccess@irishrail.ie le haghaidh tuilleadh eolais.

1.9 Conairí Lastais Iarnróid

Tá faisnéis ghinearálta sa Ráiteas Gréasáin maidir le lasta iarnróid. Tá tagairtí lastais i gCaibidil 3 agus i gCaibidil 5 lena n-áirítear faisnéis shonrach a bhaineann le lastas atá le fáil sna hAguisíní ginearálta.

1.10 RailNetEurope

Tá struchtúr coiteann comhaontaithe ag baill de Ghréasán Iarnróid na hEorpa (RNE) chun Ráitis Ghréasáin a dhreachtú i gcomhréir le hIarscríbhinn IV de Threoir 2012/34/AE. Tá an Ráiteas Gréasáin seo i gcomhréir le comhstruchtúr comhaontaithe RNE.

Is féidir tuilleadh faisnéise a fháil ar leathanach baile RailNetEurope: www.railneteurope.com

1.11 Gluais

Téarma	Sainmhíniú
Muirear Rochtana	An muirear a íocann oibreoirí iarnróid as rochtain ar áiseanna iarnróid.
Conradh Rochtana	K
Pacáiste Rochtana	Iarratas Iarratasóra ar chonair thraenach aonair (ar fáil mar acmhainn spártha) lasmuigh den scála ama a úsáideann an Comhlacht Leithdháilte de ghnáth.
Iarratas Ad Hoc	Iarratas Iarratasóra ar chonair thraenach aonair (ar fáil mar acmhainn spártha) lasmuigh den scála ama a úsáideann an Comhlacht Leithdháilte de ghnáth.
Próiseas Leithdháilte	An próiseas trína ndeonaíonn an Bainisteoir Bonneagair nó an Comhlacht Leithdháilte inniúlachta d'Iarratasóir; níl an inniúlacht seo ar fáil ach ar feadh thréimhse an amchláir oibre amháin.
Nós Imeachta Achomhairc	An modh chun dúshlán a thabhairt do chinneadh a dhéanann Comhlacht Leithdháilte nó Bainisteoir Bonneagair. Féadfaidh aon iarratasóir ar chonair thraenach a bhraitheann gur íospartach de chóireáil éagórach nó idirdhealaithe é (mar shampla, tar éis cinneadh IM /EFB maidir le leithdháileadh acmhainne) achomharc a dhéanamh chuig an údarás atá freagrach as díospóidí den sórt sin a réiteach; i bhformhór na gcásanna, is é seo an Comhlacht Náisiúnta Rialaithe. Féach alt 4.4.2. le haghaidh tuilleadh faisnéise.
Iarratasóir	Gnóthas Iarnróid a iarrann acmhainn rianta.
Bonneagar Cúnga	Cuid den bhonneagar nach féidir an t-éileamh ar acmhainn a shásamh go hiomlán ina leith le linn tréimhsí áirithe, fiú tar éis na hiarrataí ar acmhainn go léir a chomhordú.
Cumhdach Dlíteanais	Árachas in aghaidh na gcostas a fulaingíodh mar thoradh ar ghortú, damáiste nó cailteanas.
CRR (Comhlacht Rialála)	Is é an Coimisiún um Rialáil Iarnróid an tÚdarás Sábháilteachta Náisiúnta don earnáil iarnróid i bPoblacht na hÉireann. Áirithíonn an CRR measúnú comhréireachta, maoirseacht / forghníomhú comhlíonta agus comhchuibhiú Eorpach / Reachtaíochta. An Coimisiún Sábháilteachta Iarnróid (RSC) a tugadh air ar dtús, a bunaíodh an 1 Eanáir 2006 de réir cheanglais an Achta um Shábháilteacht Iarnróid 2005, le héifeacht ón Luan an 29 Feabhra 2016 agus a athainmníodh é mar CRR.
CTC	Rialú Láraithe Tráchta
EFB	Comhlacht Feidhmeanna Bunriachtanacha
Creat-Chomhaontú	Léiriú a úsáidtear i dTeoracha AE mar thagairt do chomhaontú ginearálta ina leagtar amach cearta agus oibleagáidí maidir le hacmhainn bhonneagair atá le leithdháileadh agus na muirir ghaolmhara ar feadh thréimhse níos faide ná aon thréimhse ama oibre amháin.
Iarnród Éireann - Irish Rail (IÉ)	Comhlacht Iarnróid Náisiúnta Phoblacht na hÉireann
Bainisteoir Bonneagair (IM)	Comhlacht atá freagrach as bonneagar iarnróid a bhunú agus a chothabháil
Pacáiste Rochtana Íosta	Pacáiste de chearta rochtana a thugtar le Treoir 2012/34/AE Pointe 1 Iarscríbhinn II
Ráiteas Gréasáin	Sainmhíniúnn TREOIR 2012/34/AE an Ráiteas Gréasáin mar an Ráiteas ina leagtar amach go mion na rialacha ginearálta, na spriocdhátaí, na nósanna imeachta agus na critéir maidir le scéimeanna muirir agus leithdháilte acmhainne lena n-áirítear cibé faisnéis eile a theastaíonn chun cur i bhfeidhm ar acmhainn bhonneagair a chumasú.
Rialacha Oibriúcháin	Rialacha is infheidhme maidir le hoibriúcháin iarnróid (pleanáil, criú, gluaiseacht agus rialú na dtraenacha).
Conair	Acmhainn bhonneagair a theastaíonn chun traein a rith idir dhá áit thar thréimhse ama ar leith

Próiseas Leithdháilte na Conaire	Próiseas a bhaineann le conair thraenach shonrach a shannadh d'óibreoirí iarnróid.
Gnóthas Iarnróid (RU)	Sainmhíniú AE: 'aon ghnóthas poiblí nó príobháideach atá ceadúnaithe de réir na reachtaíochta Comhphobail is infheidhme, arb é a phríomhghnó seirbhísí a sholáthar chun earraí agus/nó paisinéirí a iompar ar an traein'.
An Treoir um Shábháilteacht Iarnróid	ciallaíonn sé Treoir 2004/49/CE ó Pharlaimint na hEorpa agus ón gComhairle an 29 Aibreán 2004 (arna leasú le Treoir 2008/57/CE ó Pharlaimint na hEorpa agus ón gComhairle an 17 Meitheamh 2008, Treoir 2008/110/CE ó Pharlaimint na hEorpa agus ón gComhairle an 16 Nollaig 2008 agus Treoir 2009/149/CE ón gCoimisiún an 27 Samhain 2009)
Railsys	Sraith clár bogearraí ar speisialtóirí iad i mbainistíocht sonraí bonneagair iarnróid, tógáil amchláir / bainistíocht sliotán, pleanáil sealúchais rianta, ionsamhlúchán agus luacháil na malairtí agus teacht ar choinbhleachtaí.
Ionstraim Reachtúil (IR)	Ordú, rialachán, riail, scéim nó fodhlí arna dhéanamh i bhfeidhmiú cumhachta a thugtar le reacht.
Amchlár	Sceideal a liostaíonn na hamanna a bhfuiltear ag súil go dtarlóidh imeachtaí áirithe, ar nós teacht isteach agus imeacht chuig stáisiún iompair. Sainítear leis an amchlár gach gluaiseacht traenach agus rothstoc atá beartaithe a dhéanfar ar an mbonneagar ábhartha le linn na tréimhse a mbeidh sé i bhfeidhm.
Tréimhse Amchláir	Ciallaíonn tréimhse ama tréimhse oibríochta Amchláir Oibre; tosaíonn sé ar an lá a n-athraítear amchlár (athrú dáta).
Próiseas Pleanála Amchláir	Próiseas casta comhairliúcháin agus pleanála a shainíonn na sonraí a bhaineann le gach gluaiseacht traenach agus rothstoc a mheastar a tharlóidh ar an mbonneagar ábhartha le linn thréimhse bhailíochta an amchláir. Aontaíonn IManna agus RUanna amanna mionsonraithe traenach.

2 COINNÍOLLACHA ROCHTANA.

2.1 Réamhrá

Leagtar amach sa chaibidil seo na riachtanais rochtana chun oibriú ar ghréasán Iarnród Éireann. Ina theannta sin, déantar cur síos sa chaibidil seo ar phróiseas glactha an rothstoic, ar phróiseas glactha na foirne agus ar riachtanais cheadúnaithe/ deimhnithe sábháilteachta.

2.2 Riachtanais Ghinearálta Rochtana

Tá cur síos ar an gcreat dlíthiúil a rialaíonn rochtain ar bhonneagar in I.R. Uimh. 249 de 2015 Rialacháin an Aontais Eorpaigh (Iarnróid a Rialáil), 2015 .

Beidh rochtain ar shaoráidí faoi réir fhorálacha Rialachán Cur Chun Feidhme (AE) 2017/2177 ón gCoimisiún an 22 Samhain 2017 maidir le rochtain ar shaoráidí seirbhíse agus ar sheirbhísí a bhaineann le hiarnród.

Ceanglais chun Iarratas a Dhéanamh ar Chonair Thraenach

Féadfaidh iarratasóirí a bheith (a) ina nGnóthas Iarnróid ceadúnaithe nó (b) ina ngrúpaí idirnáisiúnta de chuideachtaí iarnróid agus ina ndaoine aonair nó ina gcuideachtaí eile a bhfuil leas seirbhíse poiblí nó tráchtála acu in bonneagar a fháil. Ní fhéadfaidh tríú páirtí iarratas a dhéanamh ar chonairí traenach thar ceann Gnóthais Iarnróid.

Éilíonn oibriú tráchtála iarnróid ar ghréasán Iarnród Éireann go gcomhlíonann Gnóthais Iarnróid agus grúpaí idirnáisiúnta na coinníollacha seo a leanas ar fad:

1. Beidh ceadúnas oibríochta ag an nGnóthas Iarnróid nó ag an ngrúpaí idirnáisiúnta.
2. Beidh deimhniú sábháilteachta ag an sealbhóir ceadúnais de réir an Achta um Shábháilteacht Iarnróid 2005.
3. Tá acmhainn leithdháilte ag an EFB ar an nGnóthas Iarnróid.
4. Beidh conradh rochtana ag an sealbhóir ceadúnais le hIarnród Éireann.

De réir Airteagal 13 de I.R. 249 de 2015, féadfaidh gnóthas iarnróid arna bhunú, nó atá le bunú, iarratas ar acmhainn bonneagair iarnróid a leithdháileadh a chur faoi bhráid EFB do gach tréimhse ama ag gnóthas iarnróid atá bunaithe, nó le bunú, sa Stát nó i mBallstát eile.

Faoi na rialacháin ní bhreithneofar iarratas ar leithdháileadh acmhainne bonneagair iarnróid ach amháin má tá:

- (a) sé i gcomhréir le cibé foirm a ordóidh an EFB ó am go ham, agus ag gabháil leis -
 - (i) cruthúnas go bhfuil an tIarratasóir i dteideal iarratas a dhéanamh ar hacmhainn bonneagair sa Stát.
 - (ii) (deimhniú sábháilteachta arna eisiúint chuig an Iarratasóir faoi Rialacháin 2020 (S.I. Uimh.476/2020 – An tAontas Eorpach (Rialacháin um Shábháilteacht Iarnróid 2020) nó, i mBallstát eile, na ceanglais chomhfhreagracha, de réir mar is infheidhme.
 - (iii) banna i bhfabhar an Bhainisteora Bonneagair, a ráthaíonn banc agus atá ar mhéid is comhionann i luach le 5 faoin gcéad den chostas iomlán don Iarratasóir na seirbhísí a

-
- sholáthar a bhfuil an leithdháileadh ag teastáil ina leith, nó le cead an Bhainisteora Bonneagair, cruthúnas ar shocrú coibhéiseach a chomhlíonann na ceanglais sin, agus
- (iv) táille iarratais de €750.

Féadfaidh an EFB, dá rogha féin, na táillí a bhaineann le (iii) agus (iv) thuas a tharscaoileadh.

Tá an acmhainn a leithdháileann an EFB ar aon Ghnóthas Iarnróid neamh-inaistrithe agus neamh-intrádála.

Cé a bhfuil cead acu Oibríochtaí Traenach a Dhéanamh

Tá ceart rochtana acu siúd a leanas ar an mbonneagar iarnróid:

- Iarnród Éireann (cuideachta iarnróid náisiúnta Phoblacht na hÉireann) dá gníomhaíochtaí go léir a bhaineann le hiompar paisinéirí agus earraí.
- Aon ghnóthas iarnróid a bunaíodh i mBallstát den Aontas Eorpach, chun iompar idirnáisiúnta paisinéirí a oibriú.
- Aon ghnóthas iarnróid a bunaíodh i mBallstát den Aontas Eorpach d'aon chineál dea-iompair.
- An Bainisteoir Bonneagair iarnróid nó a ngníomhairí chun críocha an bhonneagair iarnróid a chothabháil, a athnuachan agus a leathnú, i gcomhréir leis na rialacha sábháilteachta a fhorchuirtear ar úsáideoirí uile an bhonneagair iarnróid agus aird chuí á tabhairt ar na conairí traenacha a leithdháileadh ar na Gnáthais Iarnróid.

2.2.3 Ceadúnais

Eisíonn an Coimisiún um Rialachán Iarnróid (CRR) ceadúnais oibriúcháin d'íarratasóirí a bunaíodh in Éirinn de réir I.R. UIMH. 249 de 2015. Tá an ceadúnas bailí ón am a eisíodh é agus tá sé in-athnuaite gach cúig bliana le linn airgeadra an cheadúnais. Tá ceadúnas oibríochta arna eisiúint in aon stát AE eile bailí ar fud an AE

Is é an réamhriachtanas chun an ceadúnas oibríochta a dheonú gurb é príomhghníomhaíocht na ggnóthas trácht iarnróid a oibriú. Caithfidh deimhniú sábháilteachta a bheith eisithe nó ceadaithe ag an CRR, caithfidh seasamh láidir airgeadais a bheith aige, foireann bainistíochta inniúil a bheith acu agus árachas dliteanais leordhóthanach. Féadfaidh an CRR na seirbhísí a fhéadfar a sholáthar faoi cheadúnas a theorannú.

2.2.4 Deimhniú Sábháilteachta

Bunaíodh an Coimisiún um Shábháilteacht Iarnróid (RSC) in Éirinn go foirmiúil an 1 Eanáir 2006 de réir cheanglais an Achta um Shábháilteacht Iarnróid (RSA) 2005. Athainmníodh an RSC mar Choimisiún um Rialáil Iarnróid (CRR) an 29 Feabhra 2016 chun na freagrachtaí rialála níos leithne don earnáil iarnróid in Éirinn a shannadh don RSC faoi I.R. Uimh. 249 de 2015. I gcomhthéacs Threoir 2004/49/CE (an Treoir um Shábháilteacht Iarnróid - RSD), leasuithe ina dhiaidh sin agus trasú i ndlí na hÉireann (I.R. Uimh. 476/2020 - An tAontas Eorpach (Rialachán um Shábháilteacht Iarnróid 2020) is é an CRR an tÚdarás Sábháilteachta Náisiúnta don earnáil iarnróid i bPoblacht na hÉireann.

Eisíonn an CRR Deimhnithe Sábháilteachta chuig Gnóthais Iarnróid (RUanna) de réir cheanglais an RSD agus I.R. Uimh. 476/2020 - An tAontas Eorpach (Rialacháin um Shábháilteacht Iarnróid) 2020. Ní rachaidh bailíocht na nDeimhnithe Sábháilteachta thar thréimhse cúig (5) bliana.

Is é cuspóir an Deimhnithe Sábháilteachta fianaise a chur ar fáil ag an RU -

(a) go bhfuil a Chóras Bainistíochta Sábháilteachta bunaithe aige i gcomhréir le hAirteagal 9 agus le hIarscríbhinn III den RSD, agus.

(b) gur féidir leis na ceanglais a leagtar síos sna Sonraíochtaí Teicniúla don Idir-inoibritheacht (TSI) agus i reachtaíocht ábhartha eile de chuid an Chomhphobail Eorpaigh, agus sna Rialacha Sábháilteachta Náisiúnta, a chomhlíonadh, d'fhonn rioscaí a rialú agus seirbhísí iompair d'iarnród a sholáthar go sábháilte ar an ngréasán.

Déanfar Córas Bainistíochta Sábháilteachta agus Deimhniú Sábháilteachta RU a nuashonrú go hiomlán nó go páirteach aon uair a athrófar cineál nó méid a oibríochta go substaintiúil agus, ar aon chuma, déanfar iad a athnuachan ag eatraimh nach faide ná cúig (5) bliana. Cuirfidh RUanna an CRR ar an eolas, gan mhoill, faoi aon athrú mór ar choinníollacha an Deimhnithe Sábháilteachta agus aon athruithe iarmhartacha ar an gCóras Bainistíochta Sábháilteachta agus, thairis sin, tabharfaidh sé fógra don CRR sula dtabharfar isteach aon chatagóir nua foirne nó aon chineálacha nua rothstoc, nó rothstoc atá modhnaithe go substaintiúil a d'fhéadfadh údarú a bheith ag teastáil lena chur i seirbhís. D'fhéadfadh go n-éileodh an CRR go ndéanfaí athbhreithniú ar an Deimhniú Sábháilteachta tar éis aon athrú suntasach ar an gcreat rialála sábháilteachta.

2.2.5 Cumhdach Dliteanais

Beidh árachas dliteanais leordhóthanach nó socrú comhfhreagrach eile i bhfeidhm ag Gnóthas Iarnróid. Ní mór cineál agus raon feidhme na n-oibríochtaí a chur san áireamh agus leordhóthanacht an árachais nó socrú comhchosúil á measúnú. Caithfidh an clúdach árachais riachtanach a bheith i bhfeidhm ar feadh na tréimhse a shonraítear sa CRR ach ar a laghad ar feadh ré an Chonartha Rochtana. Beidh ar gach fochonraitheoir leibhéal riachtanach de chlúdach árachais a bheith i bhfeidhm freisin.

2.3 Gnó Ginearálta / Coinníollacha Tráchtála

2.3.1 Creat-Chomhaontú

Is féidir creat-chomhaontuithe a dhréachtú idir Iarnród Éireann IM agus Iarratasóir RU ina sonrú tréithe acmhainne an bhonneagair iarrtha ag an Iarratasóir a sholáthróidh Iarnród Éireann IM ar feadh tréimhse níos faide ná fad aon amhláir amháin. De ghnáth mairfidh creat-chomhaontú ar feadh tréimhse cúig bliana. Is féidir tuilleadh faisnéise a fháil ón mBainisteoir Bonneagair ag networkaccess@irishrail.ie.

2.3.2 Conarthaí Rochtana

Ní mór do gach Gnóthas Iarnróid Conradh Rochtana a dhéanamh le hIarnród Éireann IM maidir le húsáid an iarnróid, chomh maith leis an inniúlacht a bhfuil sé de cheart ag an nGnóthas Iarnróid nó faoinar féidir leis an nGnóthas Iarnróid a fháil. Leagtar amach sa Chonradh Rochtana na coinníollacha ginearálta riaracháin, teicniúla agus airgeadais a rialaíonn úsáid an ghréasáin do na seirbhísí ar chonradh.

Tá an Conradh Rochtana eiseamláireach agus na Téarmaí agus Coinníollacha Ginearálta comhfhreagracha in Aguisín 11. Tugtar Conradh Rochtana ar leith chun críche tar éis idirbheartaíocht idir na páirtithe lena mbaineann.

2.4 Rialacha Oibriúcháin

Tá ceangal ar gach Gnóthas Iarnróid na rialacha oibriúcháin arna bhfoilsíú ag Iarnród Éireann agus na rialacháin theicniúla a bhaineann leo a leanúint agus a chomhlíonadh leis seo.

Clúdaíonn meascán de na trí dhoiciméad seo a leanas na rialacha oibriúcháin nach mór do Ghnóthas Iarnróid a chomhlíonadh:

1. An Leabhar Rialacha
2. An Amchlár Oibre
3. An 'Aguisín Ginearálta leis an Amchlár Oibre'

Scaipeann an Bainisteoir Bonneagair cáipéis dar teideal an 'Ciorclán Seachtainiúil' freisin agus is é seo an modh trína dtugann an Bainisteoir Bonneagair comhairle do na páirtithe ábhartha maidir le haon athruithe molta ar na trí dhoiciméad a luaitear thuas. Tá na doiciméid seo ar fáil ach iad a iarraidh ó Iarnród Éireann | Irish Rail agus is féidir le RUanna Cláraithe an Ciorclán Seachtainiúil a iarraidh tríd an nasc seo a leanas: <https://www.irishrail.ie/ga-ie/about-us/iarnrod-eireann-network-statement/weekly-circular-information>

Ní mór do gach Gnóthas Iarnróid cloí go hiomlán leis na caighdeáin náisiúnta sábháilteachta atá ann cheana féin.

2.5 Iompar Eisceachtúil

Meastar go bhfuil iompar eisceachtúil de réir bhrí Bhileog UIC (Aontas Idirnáisiúnta na nIarnród) 502-1 nuair a chruthaíonn sé deacrachtaí ar leith mar gheall ar a mhéid, a mheáchan nó a phacáistiú, i ndáil le suiteálacha seasta nó vaigíní ar cheann de na ngréasáin/Gnóthais Iarnróid atá le húsáid agus i gcás, mar gheall air sin, nach féidir glacadh leis ach i gcoinníollacha teicniúla nó oibriúcháin speisialta.

Ní féidir Iompar Eisceachtúil a dhéanamh ach amháin faoi choinníollacha speisialta arna sainiú agus arna gcomhaontú ag Iarnród Éireann roimh ré.

2.6 Earraí Contúirteacha

Tá iompar earraí contúirteacha d'iarnród á rialú ag I.R. 651 de 2010 dar teideal na Comhphobail Eorpacha (Earraí Contúirteacha a Iompar ar Iarnród). Tá na rialacha sin bunaithe ar rialacháin RID, CIM agus COTIF an Aontais Eorpaigh. Ní mór d'iaratasóirí a bhfuil sé ar intinn acu Earraí Contúirteacha a iompar sonraí iomlána faoi nádúr na n-earraí a bheidh le hiompar d'iarnród a sholáthar ina n-iaratas/na hiarratais ar acmhainn don Bhainisteoir Bonneagair.

2.7 Treoirlínte maidir le Próiseas Glactha an Rothstoic

In Éirinn tabharfaidh an CRR an tÚdarú chun Rothstoc nua, uasghrádaithe nó athnuaithe a Chur i Seirbhís (APS). Éilíonn sé seo go gcuirfí iarratas isteach ag teacht le ceanglais dhlíthiúla na hEorpa agus na hÉireann. Tá treoir curtha le chéile ag an CRR don Phróiseas Údaraithe chun Fochórais Iarnróid a Chur i Seirbhís, go háirithe RSC-G-009. Tá an leagan is déanaí de threoirlínte maidir le measúnú sábháilteachta ar oibreacha bonneagair nua agus ar rothstoc nua ar fáil ar shuíomh gréasáin CRR (www.crr.ie).

<http://www.crr.ie/publications/guidelines-for-the-safety-assessment-of-new-infrastructure-works-and-new-rolling-stock/>

I dteannta leis an bpróiseas APS, beidh sé riachtanach, ar mhaithe le comhtháthú sábháilte agus comhoiriúnacht theicniúil an Rothstoic, caighdeán áirithe atá sainmhínithe ag an mBainisteoir Bonneagair. Is féidir tuilleadh faisnéise a fháil le teagmháil a dhéanamh le.

Stiúrthóir IM,
Iarnród Éireann,
Foirgneamh Innealtóireachta & Oibreacha Nua,
Inse Chór,
Baile Átha Cliath 8
Teil: 01 707 3849
Ríomhphost: eamonn.ballance@irishrail.ie

2.8 Próiseas Glactha Foirne

Gné riachtanach den tsábháilteacht is ea oiliúint agus deimhniú foirne, go háirithe tiománaithe traenach. Clúdaíonn oiliúint tiománaithe rialacha oibriúcháin, an córas comharthaíochta, eolas ar bhealaí agus nósanna imeachta éigeandála.

Beidh gach gnóthas iarnróid freagrach as leibhéal oiliúna agus cáilíochtaí aon chomhalta dá fhoireann a bheidh i mbun oibre a bhaineann le sábháilteacht mar a leagtar amach in Airteagal 9 de, agus in Iarscríbhinn III a ghabhann le, Treoir 2004/49/CE.

Tá na ceanglais maidir le Deimhniú Tiománaithe Traenach leagtha amach sa Treoir um Tiománaithe Traenach 2007/59/AE. Tá Treoirlínte curtha le chéile ag an CRR maidir le cur i bhfeidhm na Treorach um Tiománaithe Traenach, RSC-G-025, tá an leagan is déanaí den Treoirlíne seo ar fáil ar shuíomh gréasáin CRR <http://www.crr.ie/publications/guidelines/train-driver-directive/>. Soláthraíonn na Treoirlínte seo faisnéis d'Ionaid Oiliúna, Ionaid Scrúduithe, Traenáilaithe, Scrúdaitheoirí, RUanna, IManna, Tiománaithe Traenach agus Tiománaithe is Iarrthóirí iad.

Is é an CRR an tÚdarás Inniúil chun críocha na Treorach Tiománaithe Traenach.

Coimisiún um Rialáil Iarnróid
Teach an Teampaill
57 Bóthar an Teampaill
An Charraig Dhubh

Co. Bhaile Átha Cliath A94 Y5W5
Guthán: 01-2068110R-Phost: info@crr.ie

3 BONNEAGAR

3.1 Réamhrá

Tagraíonn bonneagar don gréasán iarnróid faoi úinéireacht an stáit arna bhainistiú ag Iarnród Éireann (IÉ). Tá IÉ freagrach as tógáil agus cothabháil gach gné den chóras iarnróid in Éirinn, lena n-áirítear, ach gan a bheith teoranta do, rianta, córais chomharthaíochta, foirgnimh, struchtúir srl.

3.2 Méid an Ghréasáin

Síneann gréasán Iarnród Éireann | Irish Rail thart ar 2,400 km de rian oibriúcháin faoi láthair, c.4,440 droichead, c. 1,100 críoch pointe, c.970 trasrianta comhréidhe, 145 stáisiún, 3,300+ gearrtha agus claífoirt, 372 ardán agus 13 thollán. Áiríonn an gréasán an phríomhlíne, bealaí fo-uirbeacha Bhaile Átha Cliath agus comaitéirí do phaisinéirí, mar aon le bealaí lastais amháin.

Soláthraítear faisnéis níos mionsonraithe faoin ghréasán in Aguisíní 1 go 1D.

Tá Leabhair Faisnéise Bealaí á bhforbairt le haghaidh gach Bealaí ar Ghréasán Iarnród Éireann. Is doiciméad cuimsitheach é seo ina sonraítear faisnéis faoin mbonneagar feadh an bhealaigh iomláin. Is féidir leabhair, áit a bhfoilsítear iad, a fháil ón mBainisteoir Bonneagair.

3.2.1 Teorainneacha

Níl roinnt línte ar fáil do thrácht faoi láthair, is iad sin:

Baile Átha an Rí - Clár Chlainne Mhuiris

Clár Chlainne Mhuiris - Cúil Mhuine

Mainistir na Corann - Eochail

An Uaimh - Dún an Rí

An Muileann gCearr - Baile Átha Luain

Port Láirge – Trá Ros Láir

Luimneach – Faing

Trá Lí – An Fhianait

Port Láirge – Ros Mhic Thriúin

Ní aicmítear aon chuid den ghréasán mar ‘bonneagar speisialaithe’.

Ní aicmítear aon chuid den ghréasán mar ‘bonneagar plúchta’.

Is iad seo a leanas na línte Lastais Amháin:

Droichead Átha – mianaigh na Teamhrach

Port Láirge - Calafort Belview

Gréasáin Iarnróid Nasctha

Tá nasc trasteorann leis an gcóras iarnróid i dTuaisceart Éireann idir Dún Dealgan agus an tIúr. Is é 8.4km an t-achar ó Stáisiún Dhún Dealgan go dtí an teorainn agus is é 15.5km an fad ó Stáisiún an Iúir (i dTuaisceart Éireann) go dtí an teorainn.

Is é seo a leanas bainisteoir bonneagair i dTuaisceart Éireann: -

Feidhmeannach Bonneagair,
Iarnróid TÉ,
3 Bóthar Abhainn an Mhíle,
Béal Feirste BT3 9BG
Tuaisceart Éireann

Tá roinnt línte príobháideacha ag freastal ar roinnt láithreacha tionsclaíochta m.sh., Calafort Bhaile Átha Cliath, monarcha Stroighne na hÉireann ag Plaitín Droichead Átha, Contae Lú agus Mianaigh na Teamhrach i gContae na Mí.

3.3 Cur síos ar an Ghréasán

Aitheantas Geografach

3.3.1.1 Cumraíocht Rian

Taispeántar méid an rianta singil / dúbailte / iolra go grafach in Aguisín 1 agus déantar achoimre air mar seo a leanas:

Príomhlíne – Síneann singil go 1178 km

Príomhlíne – Síneann dúbailte go 886 km

Príomhlíne – Síneann iolrach go 60 km

3.3.1.2 Tomhsaire Rian

Gnáthlíne

Is é an tomhsaire rian ainmniúil suiteáilte le haghaidh rian gnáthlíne:

a) Rian le ráillí claonta ag 1 in 40 (coincréite) de 1602 mm

a) Rian le ráillí claonta ag 1 in 20 ná ceartingearach de 1600 mm

Pointí agus Trasrianta

Ní mór do thomhas rian ainmniúil le haghaidh tógála nua a bheith 1600 mm do gach P&C ach amháin i gcás leagan amach ingearach de chineál 113A agus Sraith "V" 50 kg FB ar féidir a bheith 1597 mm.

3.3.1.3 Stáisiúin agus Nóid

Taispeántar na stáisiúin agus na hacomhail reatha ar ghréasán IÉ go grafach, in Aguisín 1A agus tá sonraí breise faoi stáisiúin paisinéirí ar taispeáint in Aguisín 1B agus 1C. Ina theannta sin, tá tuilleadh sonraí maidir le gach stáisiún lena n-áirítear faisnéis ghinearálta oibriúcháin, páirceáil, naisc iompair, agus inrochtaineacht stáisiúin ar fáil ón rannán 'Eolas Taistil & Stáisiúin' de shuíomh gréasáin IÉ <http://www.irishrail.ie/>

3.3.2 Cumais

Tá Leabhair Faisnéise Bealaí á bhforbairt le haghaidh gach Bealaí ar Ghréasán Iarnród Éireann. Is doiciméad cuimsitheach é seo ina sonraítear faisnéis faoin mbonneagar feadh an bhealaigh iomláin. Is féidir leabhair, áit a bhfoilsítear iad, a fháil ón mBainisteoir Bonneagair.

3.3.2.1 Tomhsaire Lódála

Sonraítear in Aguisín 3 na tomhsairí lódála agus struchtúir reatha do ghréasán IÉ.

3.3.2.2 Teorainneacha Meáchain

Is é 18.8 tona an t-uasalach acastóra atá ceadaithe ar ghréasán IÉ.

3.3.2.3 Grádáin Líne

Is é an grádán ardaithe marthanach uasta ar ghréasán Iarnród Éireann ná 1 as 60 sa treo Suas ar líne Bhaile Átha Cliath-Corcaigh idir poist mhíle 164 agus 162. Áirítear ar ghrádáin ardaithe leanúnacha suntasacha eile 1 in 80 sa treo Suas ar líne Bhaile Átha Cliath-Sligeach idir míle cuailí 75¼ agus 70¾ agus 1 as 90 sa treo Suas ar an líne Baile Átha Cliath-Loch Garman idir míle post 40¼ agus 36¾.

3.3.2.4 Luasanna Líne

Is é 160 km/u an t-uasluas do thraenacha paisinéirí agus 80 km/u do thraenacha lastas. Mar sin féin, ar chodanna áirithe den líne agus/nó do chineálacha áirithe traenacha beidh feidhm ag uasteorainneacha luais níos ísle. Tá na Buan-Srianta Luais seo leagtha amach in Aguisín 4.

Moltar Srianta Luais Sealadacha (TSRanna) tríd an gCiorclán Seachtainiúil a fhoilsiú Iarnród Éireann go himheánach. Áirítear ar na mórchríteir chun TSRanna a fhorchur lochtanna rian, oibreacha innealtóireachta agus coinníollacha aimsire.

Tá na heagráin is déanaí den 'Chiorclán Seachtainiúil' ar fáil ach iad a iarraidh do gach RU cláraithe tríd an nasc seo a leanas: <https://www.irishrail.ie/ga-ie/about-us/iarnrod-eireann-network-statement/weekly-circular-information>

3.3.2.5 Uasfhad Traenach

Tá uasfhad na dtraenacha paisinéirí á rialú ag fad na n-ardán ag na stáisiúin a bhfreastalaíonn na traenacha orthu. Tá faid na n-ardán leagtha amach in Aguisín 1B agus déantar iad a thomhas ó Barr an Rampa go Barr an Rampa áit a bhféadfadh an fad inúsáidte a bheith níos lú. Féadfaidh faid inúsáidte a bheith éagsúil ag brath ar shuíomh na gcomharthaí nó ar bhonneagar áitiúil. Téigh i gcomhairle leis an mBainisteoir Bonneagair, le do thoil, maidir leis an bhfad inúsáidte do shuíomh ar leith.

Ach amháin i gcás ina n-údaráítear go sonrath é, ní fhéadfaidh líon na bhfeithiclí atá ceangailte de thraenacha lastas lánchoscánaithe a bheith níos mó ná 36 Aonad Coibhéise Fiche Troigh (TEU). Chun faid traenacha a ríomh, áireofar vaigín bógaí amháin 18.6 m (62' 9") nó vaigín bógaí póca amháin 22 m mar 3 TEU, áirítear gach cineál vaigín bógaí eile mar 2 TEU agus déantar vaigíní 2 acastóir a áireamh mar 1 TEU.

3.3.2.6 Soláthar Leictreachas

Tá córas iarnróid fo-uirbeach Bhaile Átha Cliath sa limistéar atá teorantach le Mullach Íde, Binn Éadair agus na Clocha Liatha leictirthe ag 1,500V DC. Soláthraítear sruth do thraenacha trí líne theagmhála lasnairde, agus ceann de na ráillí reatha nó an dá cheann acu mar chuid den chiorcad fillte.

Is féidir le hairde sreang theagmhála a bheith idir 4,200 mm agus 5,600 mm. Is é 400 mm an t-uasmhéadar céimneach sreang teagmhála.

3.3.2.7 Starradh Feithicle

Ní féidir leis an fad idir an plána tosaigh maolánach agus an chéad acastóir d'aon fheithicil ar féidir léi traein a threorú (i.e. fad b1 nó fad b2 i mír 3.1.1 de dhoiciméad Comhádain ERA ERTMS/ERTMS/033281 Leagan 5.0) thar 3 mhéadar.

3.3.3 Córais Rialaithe Tráchtá agus Cumarsáide

Tá Leabhair Faisnéise Bealaí á bhforbairt le haghaidh gach Bealaí ar Ghréasán Iarnród Éireann. Is doiciméad cuimsitheach é seo ina sonraítear faisnéis faoin mbonneagar feadh an bhealaigh iomláin. Is féidir leabhair, áit a bhfoilsítear iad, a fháil ón mBainisteoir Bonneagair.

3.3.3.1 Córais Chomharthaíochta

Tá na córais chomharthaíochta atá in úsáid faoi láthair ar Gréasán IÉ léirithe go grafach in Aguisín 5.

Comhlíonfaidh CCT Aicme A ETCS atá feistithe ar Gréasán Iarnród Éireann na ceanglais ó Chaighdeáin Iarnróid na hÉireann IRS-305 sa leagan is déanaí, mar a foilsíodh ar an Suíomh Gréasán CRR (<http://www.crr.ie/publications>).

Nóta: Nuair a bheartaítear an caighdeán a mhodhnú, táthar ag súil go dtabharfar fógra do ghnóthais iarnróid chun go bhféadfar na hathruithe a d'fhéadfadh a bheith ag teastáil chun an caighdeán nuashonraithe a chomhlíonadh a chur chun feidhme.

3.3.3.2 Córais Rialaithe Tráchtá

Tá na córais rialaithe tráchtá atá in úsáid faoi láthair ar Gréasán IÉ léirithe go grafach in Aguisín 6.

3.3.3.3 Córais Chumarsáide

Tá na córais chumarsáide atá in úsáid faoi láthair ar Gréasán IÉ léirithe go grafach in Aguisín 7. Tá dhá chineál córas raidió traenach ann:

Mód A: Soláthraíonn sé seo cumarsáid idir an tiománaí agus CTC. Feidhmíonn sé i mód déphléacsach iomlán agus ceadaíonn sé glaonna ginearálta chuig gach traein nó glaonna scoite chuig traenacha ar leith. Ceadaíonn sé freisin do tharchur teachtaireachtaí téacs i gceachtar treo agus ceadaíonn sé glaonna a nascadh leis an gcóras PABX. Soláthraíonn an córas clúdach iomlán thar na línte ina bhfuil sé ag feidhmiú.

Mód C: Córas níos bunúsaí ag feidhmiú ar línte nach bhfuil clúdaithe ag CTC. Is córas cainéal oscailte é idir tiománaithe agus an cábán comhartha áitiúil. Níl aon soláthar ann do chumarsáid scoite le traenacha ar leith - is féidir le gach traein sa cheantar an dá thaobh den chomhrá a chloisteáil. Níl aon fhoráil ann freisin maidir le glaonna a nascadh leis an gcóras PABX. Tá raon an chórais teoranta, thart ar 5 mhíle ó gach cábán.

3.3.3.4 Córais ATC – ní bhaineann

3.4 3.4 Sriantha Tráchtá

3.4.1 Bonneagar Speisialaithe

Féadfaidh Iarnród Éireann ranna áirithe dá bhonneagar a ainmniú lena n-úsáid ag cineálacha sonraithe seirbhísí iarnróid agus féadfaidh sé tosaíocht a thabhairt don chineál sonraithe sin i leithroinnt an chumais bhonneagair. Is é cuspóir an ainmniúcháin sin a chumasú tosaíocht a thabhairt don chineál sonraithe seirbhíse iarnróid, cé go bhféadfadh cineálacha eile seirbhísí iarnróid a bheith ann a chomhlíonann na saintréithe is gá chun an bonneagar sin a úsáid.

3.4.2 Sriantha Timpeallachta

Tá oibriú na dtraenacha ar an bpríomhghríasán iarnróid faoi réir cheanglais dhlí timpeallachta na hÉireann agus dlí gaolmhar na hÉireann, lena n-áirítear núis reachtúil cosúil le torann, a gceanglaítear ar ghnóthais iarnróid agus ar Iarnród Éireann cloí leo.

3.4.3 Earraí Contúirteacha

Tá iompar earraí contúirteacha d'iarnród á rialú ag I.R. 651 de 2010 dar teideal na Comhphobail Eorpacha (Earraí Contúirteacha a Iompar ar Iarnród). Tá na rialacha sin bunaithe ar rialacháin RID, CIM agus COTIF an Aontais Eorpaigh.

3.4.4 Sriantha Tollán

Féach Aguisín 4.

3.4.5 Sriantha Droichead

Féach Aguisín 4.

3.4.6 Srian ar Chomharthaíocht Ordú Rialaithe (CCS).

Ní mór feithicil atá in ann traein a threorú a dteastaíonn rochtain uaithe ar Gréasán Iarnród Éireann a fheistiú leis na córais CCO ábhartha do na bealaí a n-oibreoidh siad tharstu, mar a léirítear in Aguisín 5.

Féadfar socruithe eile a chomhaontú idir IM Iarnród Éireann agus RUanna maidir le feithiclí speisialta (OTManna, Feithiclí Bonneagair Iniúchta, Feithiclí Oidhreachta agus Feithiclí Bóthair Iarnróid).

Nóta: Féadfaidh feithiclí feistithe le CAWS oibriú i limistéir ATP.

Comhlíonfaidh CCO AICME ETCS atá feistithe ar feithicil atá in ann traein a threorú a éilíonn rochtain ar Gréasán Iarnród Éireann | Irish Rail na ceanglais ó chaighdeán Iarnróid Éireann IRS-304 sa leagan is déanaí, mar atá foilsithe ar shuíomh gréasáin CRR (<https://www.crr.ie/publications/guidelines>). Ciallaíonn sé seo go gcaithfidh gach feithicil atá in ann traein a threorú a oibríonn le CCO faoin AICME A cloí leis an leagan reatha den chaighdeán seo i gcónaí.

Nóta: Nuair a bheartaítear an caighdeán a mhodhnú, táthar ag súil go dtabharfar fógra do ghnóthais iarnróid chun go bhféadfar na hathruithe a d'fhéadfadh a bheith ag teastáil chun an caighdeán nuashonraithe a chomhlíonadh a chur chun feidhme.

Nóta: I gcomhréir leis an TSI CCS reatha, d'fhéadfadh go mbeadh oibleagáid forbartha nó d'fhéadfadh go mbeadh oibleagáid ann cheana féin maidir le feithiclí atá nua-údairithe le haghaidh oibriú i nGréasán Iarnród Éireann | Irish Rail a bheith feistithe leis an trealamh CCO AICME A ETCS thuasluaite.

Aguisín 5: Déanfar léarscáil de chórais Chomharthaíochta CCT ar ghréasán Iarnród Éireann | Irish Rail a nuashonrú chun córais CCT Leibhéal 1 ETCS a léiriú.

Sa chás go bhfuil rochtain ar bhonneagar Iarnród Éireann de dhíth ar thraein, agus ar a bhfuil trealamh greanála uirthi chun cuidiú le tarraingt nó coscánú, ní chuirfidh an trealamh sin gaineamh i bhfeidhm ag an gcéad acastóir den traein.

Ar bhógaithe chun tosaigh agus chun deiridh ar thraein a bhfuil rochtain ar bhonneagar Iarnród Éireann uaithi beidh Cúntóir Cuarda Riain a bheidh inghlactha ag IM Iarnród Éireann chun feidhmiú cuí an chórais braite traenach a chinntiú.

3.5 Infhaighteacht an Bhonneagair

Forchoimeádann Iarnród Éireann an ceart rochtain a shrianadh go tréimhsiúil ar chodanna den ngréasán chun críche oibreacha cothabhála, athnuachana agus feabhsúcháin.

Cuireann an IM a clár oibre faoi bhráid na Roinne Iompair faoi dheireadh mhí Dheireadh Fómhair gach bliain don bhliain atá romhainn. Mar chuid den phróiseas pleanála don bhliain amach romhainn ullmhaíonn an IM, i gcomhairle le RUanna cláraithe agus de réir Sceideal 5 de I.R. 249 de 2015 (arna leasú ag I.R. 398 de 2020, Sceideal 5), an plean seilbhe suaite don bhliain atá romhainn. Áirítear an t-eolas seo a leanas sa phlean um sheilbh shuaite: -

Dáta Beartaithe na n-oibreacha.

Líne

Láthair

Cineál agus Fad Sealbhaíochta

Oibreacha le críochnú

UP/DN/Singil

Am Tosaigh

Am Críochnaithe

Tuilleadh faisnéise ábhartha

Leagtar amach in Iarscríbhinn 1 sonraí na bpleananna suaiteacha sealbhaithe a comhaontaíodh roimh ré idir an IM agus iarratasóirí lena mbaineann, ina bhfuil roinnt sonraí ardleibhéil ar réadmhaoine suaiteach breise chomh fada agus is eol iad. Comhaontaítear amlínte maidir le faisnéis a fhoilsiú a bhaineann leis an bplean um sheilbh suaite agus na conairí traenach a thairgtear do thraenacha paisinéirí, idir an IM agus na hiarratasóirí lena mbaineann.

Ba chóir a thabhairt faoi deara gur plean seilbhe suaite dinimiciúil é seo agus d'fhéadfadh go n-athrófaí é i rith na bliana ag brath ar chúinsí athraitheacha lena n-áirítear mar shampla athruithe ar an bpróifíl maoinithe comhaontaithe, imeachtaí speisialta (m.sh. cluichí, ceolchoirmeacha, srl) agus cúinsí eile gan choinne lena n-áirítear an sábháilteacht. Tá sonraí na n-athruithe seo leagtha amach sa Chiorclán Seachtainiúil ar féidir é a fheiceáil ach é a iarraidh tríd an URL seo a leanas (<https://www.irishrail.ie/en-ie/about-us/iarnrod-eireann-network-statement/weekly-circular-information>). Tabharfar Iarscríbhinn 1 cothrom le dáta a mhéid is gá athruithe a fhoilsiú de réir I.R. 398.

Leagtar amach sna Conarthaí Rochtana Rian do sheirbhísí idir an Bainisteoir Bonneagair agus na Gnóthais Iarnróid an próiseas chun sealúchais shuaiteacha agus cúiteamh airgeadais gaolmhar a chomhaontú.

3.6 3.6 Críochfoirt Paisinéirí (Stáisiúin)

Faoi láthair tá 145 stáisiún paisinéirí* ar ghréasán Iarnród Éireann. Sonraítear na stáisiúin seo agus a n-áiseanna go grafach agus i bhfoirm tábla in Aguisín 1.

** lena n-áirítear Gabhal Mhaigh Nulla nach n-oibríonn ach mar phointe aistrithe do sheirbhísí go/ó Bhaile an Átha agus ón Chiseog a bhfuil a oscailt ar feitheamh.*

3.7 Críochfoirt Lastais

Tá sonraí ar na críochfoirt lasta atá á n-oibriú ag Iarnród Éireann agus ag cuideachtaí eile araon go grafach agus i bhfoirm tábla in Aguisín 2.

3.8 Áiseanna Seirbhíse

3.8.1 Clóis Foirmiú Traenach

Féach Aguisín 8 agus chun tuilleadh eolais a fháil ar chlós foirmithe traenacha agus áiseanna déan teagmháil le.

Stiúrthóir IM,
Iarnród Éireann,
Foirgneamh Innealtóireachta & Oibreacha Nua,
Inse Chór,
Baile Átha Cliath 8
Teil: 01 707 3849
Ríomhphost: eamonn.ballance@irishrail.ie

3.8.2 Taobhlaigh Stórála

Féach Aguisín 8 chun sonraí a fháil faoi gach suíomh taobhlach agus fad na traenach.

3.8.3 Áiseanna Cothabhála

Mar Bhainisteoir Bonneagair, ní thairgeann Iarnród Éireann saoráidí ag iostaí cothabhála.

3.8.4 Áiseanna Athbhreoslaithe

Mar Bhainisteoir Bonneagair, ní thairgeann Iarnród Éireann aon áiseanna athbhreoslaithe.

3.8.5 Áiseanna Teicniúla

3.8.5.1 Brathadóirí Bosca Acastóra Te (HABD)

Tá suíomh HABDanna ar ghréasán IÉ léirithe go grafach in Aguisín 9.

3.8.5.2 Caschláir

Tá roinnt caschlár ar ghréasán Iarnród Éireann a bhfuil riochtaí éagsúla orthu. Is féidir sonraí maidir le caschláir atá ag feidhmiú faoi láthair a fháil ón mBainisteoir Bonneagair agus níl ann ach iad siúd atá san áireamh sa Phacáiste Íos-Rochtana.

3.9 Forbairt Bonneagair

Tá roinnt tionscadal forbartha bonneagair tugtha chun críche le blianta beaga anuas agus tá cinn eile beagnach críochnaithe nó ag ardchéimeanna planála. Is féidir tuilleadh sonraí a fháil le cuairt a thabhairt ar an rannán 'Tionscadail & Infheistíocht' ar shuíomh gréasáin Iarnród Éireann | Irish Rail ag: <http://www.irishrail.ie/>

4 LEITHDHÁILEADH ACHMHAINNE

4.1 Réamhrá

Tá an creat dlíthiúil do leithdháileadh acmhainne á rialú ag I.R. Uimh. 249 de 2015 arna leasú ag I.R. Uimh. 398 de 2020 (dá ngairtear 'I.R. 249 de 2015' anseo feasta). Tugann na rialacháin seo éifeacht do Threoir 2012/34/AE ó Pharlaimint na hEorpa agus ón gComhairle maidir le leithdháileadh an bhonneagair iarnróid agus maidir le muirir a thobhach. Tugann Rialacháin 19 agus 20 de I.R. 249 de 2015 aghaidh go sonrach ar leithdháileadh acmhainn bonneagair.

4.2 Próiseas Leithdháilte Acmhainne

Iarrfar ar an gComhlacht um Fheidhmeanna Bunúsacha (CEB) an acmhainn chun seirbhísí rialta traenach a oibriú ar ghréasán iarnróid na hÉireann do gach tréimhse ama laistigh den tréimhse ama atá sainithe i gcomhréir leis na nósanna imeachta atá leagtha amach ag an EFB. De réir na rialachán is féidir iarratais traenach ad hoc a dhéanamh ar acmhainn conair do thrácht seachas do thrácht rialta. Faoi na rialacháin féadfaidh an EFB freisin ar iarratas cosáin traenach a leithdháileadh ar oibreoirí feithiclí iarnróid oidhreachta agus féadfaidh sé muirear ainmniúil a tharscaoileadh nó a ghearradh maidir le hacmhainn bonneagair a leithdháileadh ar oibreoirí feithiclí iarnróid oidhreachta.

Féadfaidh Gnóthas Iarnróid atá bunaithe, nó atá le bunú, sa Stát, iarratas ar acmhainn bonneagair iarnróid a leithdháileadh a chur faoi bhráid EFB le haghaidh gach tréimhse ama ag Gnóthas Iarnróid atá bunaithe, nó atá le bunú, sa Stát nó i mBallstát eile. Ní mór don iarratasóir na doiciméid agus na bannaí ábhartha a bhfuil cur síos orthu i gCuid 2.2 den Ráiteas Gréasáin a sholáthar s.é. ceadúnas oibriúcháin, deimhniú sábháilteachta agus árachas oiriúnach sa bhreis ar an táille iarratais de €750 (de réir Rialachán 13 de I.R. 249 de 2015). Urramóidh an EFB rúndacht tráchtála aon fhaisnéise a chuirfidh aon iarratasóir ar fáil.

Déanfar iarrataí ar leithdháileadh acmhainne ar ghréasán iarnróid na hÉireann i scríbhinn chuig EFB i gcomhréir leis na nósanna imeachta arna leagan amach ag EFB, lena n-áirítear an sceideal le haghaidh ullmhú an Amchlár Oibre (WTT). Ciallaíonn "Amchlár Oibre (WTT)" na sonraí lena sainítear gach gluaiseacht traenach agus rothstoc pleanáilte a dhéanfar ar an mbonneagar ábhartha le linn na tréimhse a bheidh sé i bhfeidhm.

Tá an EFB freagrach as an WTT a thiomsú tar éis aighneachtaí ó Ghnóthais Iarnróid (RUanna) a fhíorú agus a bhailíochtú.

Déanfaidh an EFB, tar éis dul i gcomhairle leis an IM agus leis na RUanna, dáta an chéad nuashonraithe WTT eile a chur in iúl seacht mí ar a laghad roimh ré. Tá an sceideal chun an WTT a nuashonrú le linn na tréimhse leithdháilte acmhainne léirithe thíos. Baineann sé seo le timpeallacht il-RU ina dtugtar tréimhse fógra 4 mhí ar a laghad do RUanna chun iarratas a dhéanamh ar chonair traenach le cur san áireamh san WTT a thabharfar cothrom le dáta de ghnáth i mí na Nollag gach bliain chun an Ráiteas Gréasáin a uaslódáil chuig suíomh gréasáin Iarnród Éireann. Ba chóir a thabhairt faoi deara, áfach, i bhfianaise na timpeallachta aonair RU (IÉRU) atá i ngréasán Iarnród Éireann faoi láthair, seachas an chonair idir Baile Átha Cliath agus Béal Feirste a fhreastalaíonn ar chomhfhiontar idir IÉRU agus NIR/Tranlink, go bhfuil scóip ann do thréimhsí comhairliúcháin níos giorra chun éascú a dhéanamh ar eisiúint WTTanna a d'fhéadfadh a bheith faoi réir

breithnithe PSO. Ina theannta sin, tá scóip ann do RUanna cláraithe níos lú comhoibriú le IÉRU le linn an phróisis iarratais chun conairí traenach tiomnaithe a dhaingniú san WTT. Aon cheisteanna a bhaineann leis an WTT. Ba cheart aon cheisteanna a bhaineann le próiseas Leithdháilte Acmhainne WTT a chur chuig an EFB (sonraí teagmhála thíos).

Sceideal chun an Amchlár Oibre a ullmhú.

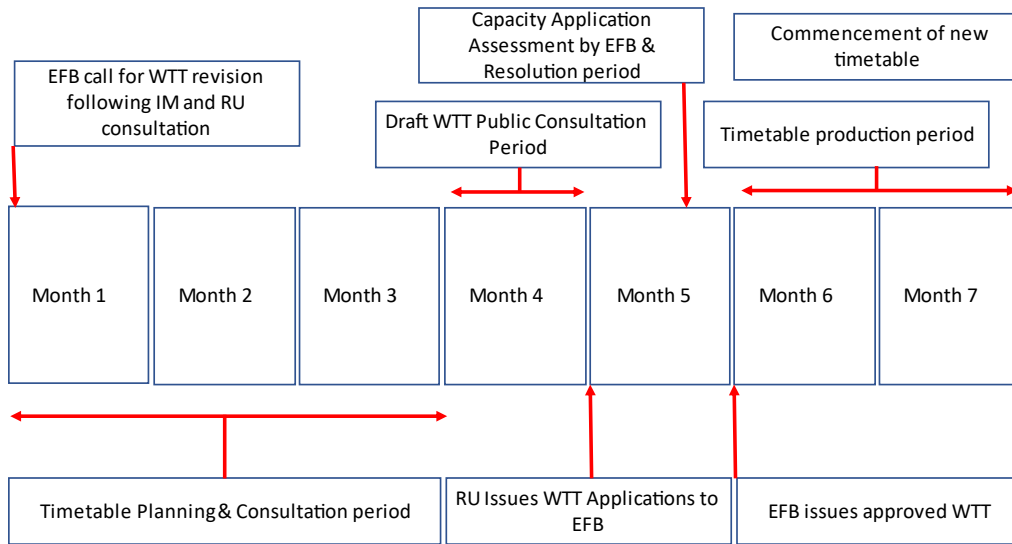

Ní ghlacfar ach le hiarratais a chomhlíonann na ceanglais atá leagtha amach thuas agus iad siúd atá leagtha amach i Roinn 2.2.1. Baineann na coinníollacha rochtana seo freisin le RUanna a lorgaíonn iarratais acmhainne ad-hoc.

Tar éis amchlár oibre nua (WTT) a bheith foilsithe b'fhéidir gur mhian le RUanna conairí traenach breise a fháil nó leasú a dhéanamh ar aon cheann dá gconairí traenach atá san áireamh cheana féin. Glaoitear ar na hathruithe seo ar iarratais ar athruithe ad-hoc oibreoirí traenach. Féadfaidh iarratasóirí a leithéid d'athruithe ad hoc a iarraidh lasmuigh d'acmhainn na tréimhse forordaithe WTT agus féadfaidh siad iad seo a leanas a áireamh: -

- Sliotán traenach breise uair amháin nó níos mó,
- Sonraí sliotán amháin nó níos mó a leasú, agus
- Sliotán traenach amháin nó níos mó a bhaint.

Chomh maith leis an WTT a tháirgeadh, déanfaidh an EFB iarrataí conair ad hoc gearrthéarmacha (níos mó ná 48 uair an chloig d'fhógra) a leithdháileadh.

Ag cur san áireamh nádúr na n-iarratas ad hoc ar chonairí an-ghearr (48 uair an chloig nó níos lú) a d'fhéadfadh teacht chun cinn, cuirfear iad seo faoi bhráid an Bhainisteora Bonneagair chun go ndéileálfar leo go díreach. Ina dhiaidh sin cuirfear na sonraí ar fáil don EFB chun críocha taifead agus chun muirir rochtana rianta a riar.

Ní mór an Fhoirm Iarratais ar Athrú d'Oibritheoir Traenach atá leagtha amach i Sceideal 1 a bheith in éineacht le gach iarratas ar athruithe ad-hoc ó oibreoir traenach agus ní mór é a chur isteach chomh luath agus a aithnítear an riachtanas agus 48 uair ar a laghad roimh ré. I gcás nach bhfuil fógra 48 uair an chloig ar a laghad indéanta, ní mór an t-iarratas a chur isteach go díreach chuig an IM chun déileáil leis go díreach.

Más mian le RU athrú buan ar an WTT a lorg laistigh de thréimhse an chláir ama ní mór an t-iarratas a chur isteach chuig an EFB 20 lá oibre ar a laghad roimh an leasú WTT a iarrtar.

Ina theannta sin, féadfaidh an EFB acmhainn bonneagair a chur in áirithe chun a chumasú don IM freagairt go tapa ar iarratais ar éagsúlachtaí ad-hoc intuairtha ar chonairí traenach aonair.

Rachaidh EFB i gcomhairle leis na páirtithe leasmhara maidir leis an dréacht-WTT agus ceadóidh sé tréimhse míosa don IM chun iarratais ar acmhainn RUanna a mheasúnú agus chun saincheistanna acmhainne a réiteach. Cuirfear san áireamh sa dréacht-WTT an acmhainn a iarrtar ar choinníoll go bhféadfar trácht iarnróid a oibriú i gcomhréir le rialacháin theicniúla agus sábháilteachta de bharr na gconairí traenach a iarrtar.

Féadfaidh Iarnród Éireann-IM bonneagar sonracha a ainmniú le húsáid ag cineálacha sonracha iompair. Ní chuirfidh ainmniú den sórt sin cosc ar úsáid bonneagair den sórt sin ag cineálacha eile tráchta nuair a bhíonn acmhainn ar fáil agus nuair a chomhlíonann an rothstoc na saintréithe teicniúla is gá.

4.3 Próiseas Comhordaithe

Cuirfidh EFB tuairimí na bpáirtithe leasmhara san áireamh agus áiritheoidh sé go leithdháilfear acmhainn bunaithe ar (a) an dréacht-amchlár (b) ar mhodh cothrom neamh-idirdhealaitheach agus (c) faoi réir I. R. 249 de 2015.

Ní fhéadfar bonneagar a leithdháileadh ach ar ghnóthas iarnróid atá cáilithe agus ceadúnaithe go cuí. Comhlíonfaidh an EFB, a mhéid is féidir, na hiarrataí uile ar acmhainn lena n-áirítear iarrataí ar chonairí traenach a thrasnaíonn níos mó ná gréasán amháin. Faoi réir Rialachán 20 fo-alt 4 de I.R. 249 de 2015, ní fhéadfaidh EFB iarratas ar chonair traenach áirithe a dhiúltú mura bhfuil aon iarratas eile ann ar an gconair iomlán nó ar chuid de.

Má fhaightear níos mó ná iarratas amháin le haghaidh cosán traenach ar fad nó cuid de, déanfaidh an EFB a dhícheall, trí leasuithe oiriúnacha a mholadh, teacht ar chomhaontú i measc na n-iarratasóirí a cheadódh cuid de na hiarratais nó na hiarratais go léir a dheonú. Mura féidir teacht ar chomhaontú leis na hiarratasóirí go léir, cé nár dhiúltaigh na hiarratasóirí go míréasúnta aontú le modhnú ar a n-iarratas, déanfaidh an BCE an conair a leithdháileadh ar na hiarratasóirí ar bhonn neamh-idirdhealaitheach bunaithe ar an leithdháileadh tosaíochta seo a leanas: -

- a. Gluaiseachtaí traenach a bhaineann le comhaontú conartha seirbhíse poiblí,
- b. Seirbhísí lasta,
- c. Traenacha innealtóireachta
- d. Seirbhísí eile do phaisinéirí

Féadfaidh an EFB diúltú d'aon iarratas más rud é, ina thuairim, gur dhiúltaigh an t-iarratasóir go míréasúnta aontú le modhnú ar a iarratas.

Cuirfear cinneadh an EFB maidir le hiarratas (lena n-áirítear i gcás diúltaithe, an chúis nó na cúiseanna leis an diúltú) in iúl i scríbhinn don iarratasóir. Má dhiúltaítear don iarratas ar fhorais neamhleor acmhainn beidh an fhaisnéis seo a leanas san fhógra scríofa freisin:-

- Go bhfuil an t-iarratasóir i dteideal iarraidh ar an EFB athmhachnamh a dhéanamh ar an iarratas ag an gcéad choigeartú eile ar an amchlár
- An dáta ar a ndéanfaí na coigeartuithe sin a bhreithniú, agus
- An t-am a cheadaítear agus an nós imeachta don iarratas.

4.4 Próiseas Réitigh Díospóidí

30 de 30) féadfaidh Gnóthas Iarnróid arb éagóir leis cinneadh ó EFB maidir le hacmhainn bonneagair nó muirear bonneagair a leithdháileadh achomharc a dhéanamh i gcoinne an chinnidh sin chuig an CRR trí fhógra achomhairc i scríbhinn a sheachadadh tráth nach déanaí ná 21 lá tar éis fógra a thabhairt don iarratasóir faoin gcinneadh atá á achomharc.

4.5 Bonneagar Cúnga: Sainmhíniú, Critéir Tosaíochta agus Próiseas

Mura féidir iarrataí ar acmhainn bonneagair a shásamh go leordhóthanach tar éis an phróisis chomhordaithe dearbhóidh EFB an chuid sin den ngréasán mar "limistéar cúnga". Is réimse é seo den ngréasán iarnróid nach féidir an t-éileamh ar acmhainn ina leith a shásamh go hiomlán le linn tréimhsí áirithe, fiú tar éis na hiarrataí uile ar acmhainn a chomhordú. Féadfaidh an EFB eilimint den bhonneagar a ainmniú mar ghné cúnga freisin más léir go mbeidh cúng ann le linn na tréimhse amhláir. Fiú i réimsí cúnga is féidir leis an EFB acmhainn a chur in áirithe san amchlár oibre chun freagairt ar iarratais ad hoc intuartha.

4.6 Tréimhse Tástála Oibriúcháin

Más gá tástáil oibriúcháin chun éifeacht gníomhaíochtaí cothabhála bonneagair, athnuachana agus/nó feabhsúcháin ar WTTanna amach anseo a mheasúnú, cuirfear an tréimhse tástála seo ar fáil ag an IM roimh tháirgeadh dréacht-amchlár oibre na bliana ina dhiaidh sin.

Déanfar aon athruithe ar an mbonneagar chun tacú leis an tástáil oibriúcháin a bhféadfadh tionchar a bheith acu ar an amchlár oibre reatha faoi nós imeachta rialaithe athraithe de na Comhaontuithe Rochtana Rian reatha.

4.7 Leithdháileadh Acmhainne le haghaidh Cothabhála, Athnuachana agus Feabhsúcháin

Chun leibhéal cháilíochta, sábháilteachta agus iontaofachta an bhonneagair a ráthú, ní mór don IM cuid dá n-acmhainn atá ar fáil a fhorchoimeád le haghaidh obair cothabhála agus fheabhsúcháin thréimhsiúil de réir tréimhse ama, coda agus líne. Féadfaidh iarratasóirí iarratais choinníollacha a dhéanamh ar chonairí ag na hamanna seo.

Leagann an Conradh Rochtana Riain idir an IM agus RUanna amach an próiseas chun sealúchais suaiteacha agus cúiteamh airgeadais gaolmhar a d'fhéadfadh a bheith i gceist a chomhaontú.

4.8 Rialacha Neamhúsáide / Rialacha Cealaithe

Coimeádann an EFB an ceart chun conairí amhláir a chur ar ceal nuair a thiteann a n-úsáid faoi bhun an chuóta tairsí 25 faoin gcéad i mí ar leith mura rud é gur cúiseanna neamheacnamaíocha ba chúis leis sin lasmuigh de rialú líomhnaithe agus cruthaithe an Ghnóthais Iarnróid. Beidh Gnóthais Iarnróid faoi cheangal ag na muirir atá leagtha amach i Roinn 6.

4.9 Iompar Eisceachtúil agus Earraí Contúirteacha

Ní mór iarratais ar chonairí don chineál seo iompair a dhéanamh le fógra 30 lá ar a laghad mar gheall ar an ngá le measúnú agus réiteach a dhéanamh ar aon neamh-chomhoiriúnacht le hIarnród Éireann.

4.10 Bearta Speisialta a ghlacfar i gcás Suaitheadh

I gcás suaitheadh ar thrácht iarnróid de bharr tionóiscí nó lochtanna teicniúla, déanfaidh an IM na bearta uile is gá chun na gnáthchoinníollacha oibriúcháin go léir a athbhunú. I gcás éigeandálaí nó teipeanna teicniúla, rud a fhágann nach féidir an bonneagar a úsáid go sealadach, féadfar conair traenach leithdháilte a chur ar ceal gan fógra le linn na tréimhse deisiúcháin. Bainfear úsáid as an Scéim Feidhmíochta atá leagtha amach i gCuid 6.4 chun cúis an chur isteach a chur i leith an pháirtí ábhartha.

4.11 Sonraí Teagmhála

Comhlacht Feidhmeanna Riachtanacha.

Grúpa Aturnae CIE

Teach Bridgewater

Droichead na hInse

Baile Átha Cliath 8

G: +353 1 703 1500

Ríomhphost: colm.costello@cie.ie

Stiúrthóir IM,

Iarnród Éireann,

Foirgneamh Innealtóireachta & Oibreacha Nua,

Inse Chór,

Baile Átha Cliath 8

Teil: 01 707 3849

Ríomhphost: eamonn.ballance@irishrail.ie

Coimisiún um Rialáil Iarnróid

Teach an Teampaill

57 Bóthar an Teampaill

An Charraig Dhubh

Co. Bhaile Átha Cliath A94 Y5W5

Guthán:

01-2068110

Ríomhphost: info@crr.ie

5 SEIRBHÍSÍ

5.1 Réamhrá

Beidh Gnóthais Iarnróid i dteideal an phacáiste rochtana íosta agus rochtana riain ar shaoráidí seirbhíse agus ar sholáthar seirbhísí mar a thuiriscítear i Sceideal 2 I.R.

5.2 Pacáiste Rochtana Íosta:

Cuimseoidh an pacáiste rochtana íosta riain:

- láimhseáil iarratas ar acmhainn bonneagair
- an ceart chun acmhainn arna dheonú a úsáid
- úsáid bhonneagar iarnróid lena n-áirítear rianphointí agus acomhail
- úsáid stáisiúin do phaisinéirí lena n-áirítear taispeáint faisnéise taistil agus suíomh oiriúnach le haghaidh díolachán ticéad
- rialú traenach lena n-áirítear comharthaíocht, rialáil, seoladh agus cumarsáid agus soláthar faisnéise ar ghluaiseacht traenacha
- Úsáid trealaimh soláthair leictreachais le haghaidh srutha tarraingthe nuair is cuí (Mullach Íde / Binn Éadair – Na Clocha Liatha).
- Rochtain ar chríochfoirt lastas agus ar shaoráidí calafoirt mhuirí agus intíre atá nasctha le háiseanna iarnróid
- Rochtain ar chlóis maoirseachta agus ar shaoráidí foirmithe traenach, lena n-áirítear saoráidí siúnta
- Rochtain ar áiseanna stórála
- Cúnamh chun traenacha neamhghnácha a réachtáil
- Rochtain ar ghréasán teileachumarsáide teoranta don mhéid a theastaíonn i ndáil le hoibríochtaí traenach
- Aon seirbhísí coimhdeacha eile ar deonaíodh acmhainn dóibh lena n-áirítear faisnéis fhorlíontach a sholáthar
- gach faisnéis eile a theastaíonn chun an tseirbhís ar deonaíodh acmhainn di a chur i bhfeidhm nó a oibriú.
- Rialú ar iompar earraí contúirteacha (Ní mór iarratais ar chonairí don chineál seo iompair a dhéanamh le fógra 30 lá ar a laghad mar gheall ar an ngá le measúnú agus réiteach a dhéanamh ar aon neamh-chomhoiriúnacht le hIarnród Éireann.)

5.3 Seirbhísí breise / coimhdeacha eile a sholáthar

Ní thairgeann an IM na seirbhísí breise / coimhdeacha seo a leanas mar chuid den phacáiste Rochtana Íosta:

- Áiseanna athbhreoslaithe agus soláthar breosla.
- Seirbhísí cothabhála troma traenach a sholáthraítear in áiseanna cothabhála atá tiomnaithe do thraenacha ardluais nó do chineálacha eile rothstoc a dteastaíonn saoráidí ar leith uathu.
- Iniúchadh teicniúil ar rothstoc.

-
- Seirbhísí do Traenacha (saoráidí glantacháin agus níocháin, réamhthéamh traenacha paisinéirí, soláthar uisce, láimhseáil dramhaíola leithris srl.)
 - **Siúntas**

Níl oibleagáid ar Iarnród Éireann na seirbhísí breise / coimhdeacha seo a sholáthar agus tá a gcumas iad a sholáthar teoranta.

5.4 Faisnéis Fhorlíontach.

Iarrtar ar aon oibreoir nua ionchasach a dteastaíonn faisnéis uaidh sa bhreis ar an bhfaisnéis a sholáthraítear sa Phacáiste Rochtana Íosta teagmháil a dhéanamh le:

Stiúrthóir IM,
Iarnród Éireann,
Foirgneamh Innealtóireachta & Oibreacha Nua,
Inse Chór,
Baile Átha Cliath 8
Teil: 01 707 3849
Ríomhphost: eamonn.ballance@irishrail.ie

6 MUIRIR

6.1 Prionsabail Muirear

Tá na muirir as úsáid an bhonneagair á rialú ag Rialachán 25 de IR 249 de 2015. Tá an córas muirir bunaithe ar an gcaiteachas cothabhála agus athnuachana ar an mbonneagar iarnróid.

Faoi Rialachán 13.3 de I.R. 249 de 2015 tá gá le muirear áirithinte mar chuid den phróiseas iarratais ar thuilleadh, iníoctha ag Gnóthas Iarnróid mar bhanna 5%, nó socrú coibhéiseach eile, den chostas iomlán ar sholáthar na seirbhíse a bhfuil an leithdháileadh ag teastáil ina leith mar aon le táille iarratais de €750.

6.1.1 Pacáiste Rochtana Íosta

Clúdaíonn taraif an Phacáiste Rochtana Íosta an ceart rochtana, an ceart chun áirithintí conair traenach a dhéanamh agus an ceart chun traenacha a rith ar an mbonneagar iarnróid, lena n-áirítear na seirbhísí go léir atá liostaithe in Alt 5.2.

6.1.2 Sruth Tarraingthe

Gearrfar muirear ar leith ar úsáid an tsoláthair leictreachais a thaispeánfar ar shonraisc ar leithligh ó mhuirir as an trealamh soláthair leictreachais a úsáid.

6.1.3 Seirbhísí breise / Coimhdeacha

Níl oibleagáid ar Iarnród Éireann na seirbhísí breise / coimhdeacha seo a sholáthar agus tá a gcumas iad a sholáthar teoranta.

6.2 6.2 Córas Muirir

Tá an taraif a chuirtear i bhfeidhm ar sheirbhísí a oibríonn ar an ngréasán bunaithe ar na prionsabail seo a leanas: -

-Muirear Bonneagair Riain Úsáide Athraitheach:

Clúdaíonn sé costais oibriúcháin, cothabhála agus athnuachana an bhainisteora bonneagair a athraíonn de réir tráchta. I dtéarmaí eacnamaíocha léiríonn sé na costais incriminteacha gearrthréimhseacha. Íocann gach gnóthas iarnróid a úsáideann gréasán iarnróid na hÉireann an muirear úsáide inathraithe. Beidh comhráta muirear aonair ar fud ghréasán iomlán Iarnród Éireann.

Muirear Cumhachta Tarraingthe Úsáide

Clúdaíonn sé costais oibriúcháin, cothabhála agus athnuachana OHLE an bhainisteora bonneagair a athraíonn de réir tráchta. I dtéarmaí eacnamaíocha léiríonn sé na costais incriminteacha gearrthréimhseacha. Íocann gach gnóthas iarnróid a úsáideann an córas OHLE an muirear úsáide athraitheach.

Muirear seasta rochtana riain:

Aisghabhann an muirear rochtana seasta ceanglas maoinithe iarmharach an bhainisteora bonneagair mar mharcáil suas a chuirtear i bhfeidhm tar éis an t-ioncam a mheas ó na muirir inathraithe rochtana ar rianta,

muirir rochtana stáisiúin, deontais chonartha ilbhliantúla bainisteoirí bonneagair agus ioncaim eile. Ní íocann gnóthais iarnróid paisinéirí saincheadúnais é ach ar bhonn cumas íocaíochta atá sainiúil don oibreoir.

Muirear Líne Lastais Amháin:

Áirítear leis sin muirear bonneagair rian úsáide inathraithe mar aon le muirear seasta rochtana ar rianta ar bhonn cumas íocaíochta a bhaineann go sonrach leis an oibreoir.

6.3 Taraifí

6.3.1 Pacáiste Rochtana Íosta:

Clúdaíonn na taraifí le haghaidh seirbhísí riachtanacha an ceart rochtana, an ceart chun áirithintí conair traenach a dhéanamh agus an ceart chun traenacha a rith ar an mbonneagar iarnróid, lena n-áirítear na seirbhísí go léir atá liostaithe in Alt 5.2.

Tá an muirear bonneagair rian úsáide athraitheach a chuirtear i bhfeidhm ar sheirbhísí a oibríonn ar an ngréasán ar ráta €0.0077 in aghaidh an tonna comhlán ciliméadar. Ríomhtar an méid atá iníoctha do gach turas iarnróid trí na ciliméadar tonna comhlán arna oibriú a iolrú faoi €0.0077.

Is é an muirear cumhachta tarraingthe inathraithe úsáide as cumhacht tarraingthe a úsáid ar an ngréasán DART ná €0.001 in aghaidh an tonna comhlán ciliméadar.

6.3.2

Sruth Tarraingthe

Gearrfaid muirear ar leith ar úsáid an tsoláthair leictreachais a thaispeánfar ar shonraisc ar leithligh ó mhuirir as úsáid an trealamh soláthair leictreachais atá san áireamh sa Phacáiste Rochtana Íosta.

6.4 Scéim Feidhmíochta

Féachann an scéim feidhmíochta le "gnóthais iarnróid agus bainisteoirí bonneagair Iarnród Éireann a spreagadh chun cur isteach a íoslághdú agus chun feidhmíocht an gréasán iarnróid a fheabhsú." (Airteagal 25(10), I.R. Uimh. 249 de 2015).

Beidh an córas feidhmíochta bunaithe ar chóras faireacháin agus taifeadta trína ndéanfar faireachán ar mhoilleanna agus ar fheidhmíocht teipeanna agus leithdháilfear cúisíocht ar na páirtithe ábhartha. Beidh an córas trédhearcach, agus beidh próiseas achomhairc ar fáil do gnóthais iarnróid.

Déanfar teagmhais moille a mheasúnú ar bhonn cás ar chás ar feadh ré an Chomhaontaithe Rochtana. Is iad seo a leanas na tairseacha chun moilleanna a thaifeadh:

- Seirbhísí paisinéirí a shroicheann an ceann scríbe 5 nóiméad nó níos mó déanach.
- Seirbhísí lastais a shroicheann an ceann scríbe 30 nóiméad nó níos mó déanach.

Beidh feidhmiú an chórais feidhmíochta bunaithe ar na prionsabail seo a leanas:

- Déanfar gach miontuairisc a thaifeadtar, gan cúiseanna force majeure a áireamh, a chur i leith an Bhainisteora Bonneagair nó na nGnóthas Iarnróid ar bhonn laethúil.
- Sannfar luach airgeadais de réir grúpa seirbhíse ar gach miontuairisc thaifeadta den sórt sin a leithdháilfear ar an mbainisteoir bonneagair nó ar ghnóthais iarnróid, bunaithe ar fhoirmlí na hÉifeachta Imeallacha Ioncaim (MRE).
- Déanfar glantionchar airgeadais an chórais feidhmíochta idir an bainisteoir bonneagair agus na gnóthais iarnróid a shonrasc ar bhonn tréimhse, faoi réir coigeartaithe d'aon líúntais nóiméad moille a chomhaontaítear idir an dá pháirtí i gcomhaontú rochtana rian.

6.5 Athruithe ar mhuirir

Clúdóidh an muirear bonneagair rian úsáide inathraithe agus an muirear cumhachta tarraingthe úsáide athraitheach a leagtar amach i roinn 6.3.1 an tréimhse ceithre bliana 2020 – 2024 go huile.

6.6 Socruithe Billeála

Feidhmíonn córas airgeadais Bainisteoir Bonneagair Iarnród Éireann ar bhonn tréimhse 13 x 4 seachtaine. Seolfaidh an EFB sonraisc go Gnóthais Iarnróid ar bhonn tréimhse i riaráiste. Íocfar sonraisc laistigh de 28 lá ó dháta an tsonraisc.

Beidh ráiteas ar an méid is iníoctha sa sonrasc agus beidh cibé sonraí ann is gá nó is fóirsteanach ionas gur féidir leis an duine dá dtugtar é a thuiscint, é a sheiceáil agus íocaíocht a shocrú.

Ní bheidh muirir bonneagair iníoctha inaisíoctha ach amháin nuair nach mbíonn an bonneagar ar fáil mar gheall ar imthosca atá faoi rialú an Bhainisteora Bonneagair mar atá leagtha amach i gcomhaontuithe rochtana rian

Is in Euro iomlán a dhéanfar gach íocaíocht agus déanfar iad trí ríomhaistriú airgid ("EFT").

Sceideal 1:

Foirm Iarratais ar Athrú

1) Ainm an Ghnóthais Iarnróid:		2) Dáta an Iarratais:									
3) Cineál Traenach (Paisinéir/Lastas):		4) Uaslúas Cheadaithe:	MSU								
5) Am / Laethanta / Tréimhse Oibríocháin a Iartar:											
6) Fad Traenach Iomlán i Méadair - (Loco san áireamh):	Méadair										
7) Líon na bhFeithiclí i gCóngar (Loco san áireamh) agus Aicme/Cineál Feithicle											
8) Olltonnáiste Traenach (Loco san áireamh):											
	Loco	1	2	3	4	5	6	7	8	9	10
9) Meáchain Feithicle Aonair (T):											
Fad Feithicle Aonair (m):											
10) Cineál Coscáin Rothstoc:											
11) Modh Oibríocháin Traenach - (DOO / Garda):											
12) Modh Cumarsáide ón Aonad Tiomána le Comhartha:											
13) An bhfuil aon treoracha sonracha ag teastáil don ghluaiseacht NÓ don ghníomhaíocht ar an mbealach? (Tá/Níl) Más 'TÁ', tabhair sonraí in alt 18 le do thoil:											
14) An bhfuil feithiclí liostaithe ar Chlár Náisiúnta Feithiclí CRR? (Tá/Níl)											
15) An bhfuil an Rothstoc glanta chun oibriú thar an mbealach a iarradh? (Tá/Níl) Mura bhfuil imréiteach bealaigh ag teastáil:											
16) Deimhnigh le do thoil go bhfuil Ceadúnas RU ceadaithe agat arna eisiúint ag an Údarás Ceadúnúcháin de réir IR 249 de 2015:	TÁ / NÍL		Ceadúnas bailí go dtí an dáta:								

17) Cosán Beartaithe: (nó cuir an togra Fógra Oibríocháin faoi iamh):

Túsphointe		Ceann Scribe:		Fad gCiliméadar	
Stop (Paisinéirí) nó Pointe Láimhseála (Lastas)	Am Teachta	Am Imeachta	Breathnuithe	Fad gCiliméadar	

18) Eolas / Sonraí Eile a Bhaineann le hOibríocht:

--

19) Faisnéis Sonrach Lastais, lena n-áirítear cur síos ar earraí:

--

20) An bhfuil sé ar intinn agat Earraí Contúirteacha a lompar? (Tá/Níl) Más 'TÁ' tabhair sonraí iomlána thíos le do thoil:

--

21) Ainm an Oifigigh iarratais RU:

Post RU ar Seilbh:

Le haghaidh Úsáide Oifigigh Leithdháilte Acmhainne:

22) Ainm an Oifigigh CA:

Post ar Seilbh:

	Dáta:	
--	-------	--

Iarratas ar

Glacadh / Diúltaigh /

Uimhir Thagartha:

Chinneadh:

Leasaigh

--	--	--

Foirm IEIM VARF v7

7 Iarscríbhinn 1.

Sonraí ar Sheilbh Suaite le haghaidh 2024 - 2026

Cuireann an IM a clár oibre faoi bhráid na Roinne Iompair faoi dheireadh mhí Dheireadh Fómhair gach bliain don bhliain atá romhainn. Mar chuid den phróiseas pleanála don bhliain amach romhainn ullmhaíonn an IM, i gcomhairle le RUanna cláraithe agus de réir Sceideal 5 de I.R. 249 de 2015 (arna leasú ag I.R. 398 de 2020, Sceideal 5), an plean seilbhe suaite don bhliain atá romhainn. Tosaíonn an próiseas go ginearálta i mí Iúil agus críochnaítear é i mí Dheireadh Fómhair ar aon dul leis an gclár oibre a chuirtear faoi bhráid na Roinne Iompair. Tá achoimre ar chlár seilbhe suaite 2024 in Alt 1 thíos. Is próiseas pleanála dinimiciúil é seo agus d'fhéadfadh go n-athrófaí é le linn na bliana ag eascairt as raon cúinsí. Tá athruithe a d'fhéadfadh a bheith ag teastáil ar an gclár um sheilbh shuaite leagtha amach sa Chiorclán Seachtainiúil.

Mar gheall ar chumraíocht gathacha ghréasán Iarnród Éireann níl ródú seirbhíse eile ar fáil nuair a dhúntar codanna den ngréasán le haghaidh sealúchas suaite. Nuair a chuirtear seirbhísí bus athsholáthair ar fáil fógraíonn an RU iad seo agus trí shuíomh gréasáin Iarnród Éireann: <https://www.irishrail.ie/ga-ie/news/irishrail-engineering-works#line-improvement-works>

Ag an am céanna leis an bpróiseas seo tá súil chun cinn ullmhaithe do dhá bhliain chun cinn maidir leis na sealbh suaite móra go príomha thart ar dheireadh seachtaine saoire bainc. Tá sonraí faoi seo do 2024 agus 2025 leagtha amach i gCuid 2. Níl ach faisnéis theoranta ar fáil i bhfad roimh ré mar gheall ar imthosca lena n-áirítear maoiniú, imeachtaí, aeráid, srl a d'fhéadfadh tionchar a bheith acu ar sceidealú an chláir oibre.

Cuid 1: Cuid 1: Seilbh Suaite Mionsonraithe le haghaidh 2023

Dáta Beartaithe na n-oibreacha.	Líne	Láthair	Cineál agus Fad Sealbhaíochta	Oibreacha le críochnú	UP/DN/Singil	Tosaigh	Deireadh
13 go 14 Eanáir	Corcaigh Thoir	Stáisiún Cheannt	T3 huaire 16	Suiteáil T/O 955	Seirbhísí Oirthear Chorcaí ar fionraí oíche Dé Sathairn	18:00	10:00
20 go 21 Eanáir	Corcaigh Thoir	Stáisiún Cheannt	T3 huaire 16	Suiteáil X/O 970	Seirbhísí Oirthear Chorcaí ar fionraí oíche Dé Sathairn	18:00	10:00
27 go 28 Eanáir	Corcaigh Thoir	Stáisiún Cheannt	T3 huaire 16	Oibreacha Iarnróid	Seirbhísí Oirthear Chorcaí ar fionraí oíche Dé Sathairn	18:00	10:00

01 - 06 Feabhra	Baile Cliath/Corcaigh/Átha Oirthear Chorcaí	Stáisiún Ceannt	T3 76 uair	Coimisiúniú Stáisiún Ceannt, deireadh seachtaine agus CACR WP2	Seirbhísí Oirthear Chorcaí ar fionraí ó oíche Déardaoin le gach seirbhís (Príomhlíne & an Oirthear) ar fionraí ó oíche Dé hAoine go maidin Dé Máirt	00:00	05:00
02 go 06 Feabhra	DART ó Dheas	Dún Laoghaire go Bré	T3 76 uair	TPS agus Stáisiún Bhruach na Coille	An dá bhóthar Dúnta	23:59	05:00
16 go 19 Feabhra	DART ó Dheas	Duga na Canálach Móire go Bré	T3 55 uair	Athnuacháin OHLE	An dá bhóthar Dúnta	23:59	05:00
02 go 03 Márta	Baile Cliath/Átha Gaillimh	Cúil an tSúdaire go Baile Átha Luain	T3 14 huaire	Athleagan Droichid	Singil	18:00	08:00
01 go 03 Márta	Brainse an Aonaigh	Ros Cré go Cnocán an Éin Fhinn	T3 45 uair	Deisiúcháin Lintéir	Singil	21:00	17:00
01 go 03 Márta	Baile Cliath/Átha Corcaigh	Gabhal Luimnigh go Durlas	T3 37 uair	Glanadh Ballasta	Singil - síos an bhóthair	22:50	08:30
09 go 10 Márta	Baile Cliath/Átha Gaillimh	Cúil an tSúdaire go Baile Átha Luain	T3 14 huaire	Athleagan Droichid	Singil	18:00	08:00
08 go 11 Márta	Brainse an Aonaigh	Ros Cré go Cnocán an Éin Fhinn	T3 45 uair	Deisiúcháin lintéir UBN69	Singil	21:00	17:00

08 go 11 Márta	Corcaigh Thoir	Stáisiún Cheannt go Ministir na Corann go dtí An Cóbh	T3 52 uair	CACR – WP2	Gach bóthar	23:59	05:00
22 go 24 Márta	Brainse an Aonaigh	Ros Cré go Cnocán an Éin Fhinn	T3 45 uair	Deisiúcháin linteir UBN73	Singil	21:00	17:00
26 go 28 Márta (Máirt go Déardaoin)	Luimneach/Gaillimh	Luimneach/Inis	T3 - 3 x 6 huaire	Traein Bhéal Feirste	Singil	09:00	15:00
29 go 31 Márta	Baile/Corcaigh	Gabhal Luimnigh go Durlas	T3 37 uair	Glanadh Ballasta	Singil - Síos an Bhóthair	22:50	08:30
29 Márta go 02 Aibreán	DART ó Dheas	Duga na Canálach Móire go Bré	T3 76 uair	Athleagan phainéil, athnuacháin OHLE, TPS	An dá bhóthar	23:59	05:00
06 go 07 Aibreán	Baile Átha Cliath/Gaillimh	Gaillimh go Baile Átha an Rí	T3 14 uair	Glanadh Ballasta	Singil	18:00	08:00
05 go 07 Aibreán	Brainse an Aonaigh	Ros Cré go Cnocán an Éin Fhinn	T3 45 uair	Deisiúcháin Linteir UBN73	Singil	21:00	17:00
12 go 15 Aibreán	Baile Átha Cliath go Corcaigh	Mala go Stáisiún Cheannt	T3 52 uair	CACR – WP2	An dá bhóthar	23:59	05:00
13 go 15 Aibreán	DART ó Dheas	Deilginis go dtí na Clocha Liatha	24 uair	NTCC - athchur DMC	An dá bhóthar	23:59	05:00
19 go 21 Aibreán	Baile Átha Cliath/Corcaigh	Gabhal Luimnigh/An Ráth	T3 37 uair	Glanadh Ballasta	Singil - síoa an bhóthair	22:50	08:30
27 agus 28 Aibreán	Baile Átha Cliath/Gaillimh	Cúil an tSúdaire go Tulach Mhór	T3 14 uair	Glanadh Ballasta	Singil	18:00	08:00

03 go Bealtaine	07	DART ó Dheas	Duga na Canálach Móire go Bré	T3 76 uair	Athnuachan OHLE, TPS	An dá bhóthar	23:59	05:00
10 go Bealtaine	12	Baile Átha Cliath/Corcaigh	Gabhal Luimnigh go dtí An Ráth	T3 37 uair	Glanadh Ballasta	Singil - Síos an Bhóthair	22:50	08:30
18 go Bealtaine	19	Baile Átha Cliath/Cathair na Mart/Béal an Átha	Cluain Uí Dhuinnín go Ros Comáin	T3 14 uair	Athnuacha P&C Pointí AE 607	Singil	18:00	08:00
17 go Bealtaine	18	DART ó Dheas	Duga na Canálach Móire go Bré	T3 27 huaire	Athnuachan DK111, TPS	An dá bhóthar	23:59	05:00
24 go Bealtaine	26	Baile Átha Cliath/Corcaigh	Gabhal Luimnigh go Mala	T3 33 huaire	Athnuachain UBC 273C agus UBC 306C; BC 139/140 mp Suas	An dá bhóthar	23:30	08:30
31 Bealtaine go 03 Meitheamh		Ros Láir/Baile Átha Cliath	Guaire go hInis Corthaidh	T3 54 uair	Athnuachan UBR306	Singil	23:59	05:00
31 Bealtaine go 04 Meitheamh		Baile Átha Cliath/Béal Feirste	Stáisiún Dhroichead Átha	T3 72 uair	BEMU agus Avis, Stáisiún Dhroichead Átha	Dúnadh síos an iomlán stáisiúin ag teastáil	23:59	05:00
07 go Meitheamh	10	Baile Átha Cliath/Béal an Átha	Baile Átha Luain go Béal Átha na Sluaighe	T3 54 uair	Athnuachan UBG124	Singil	23:59	05:00
08 go Meitheamh	09	Mala/Trá Lí	Bántír go Ráth Mhór	T3 16 huaire	Deisiúchán UBT40	Singil	16:00	08:00
08 go Meitheamh	10	DART ó Dheas	Dún Laoghaire go dtí Na Clocha Liatha	T3 27 uair	Athnuachan DK111, TPS	An dá bhóthar	23:59	05:00

15 go 16 Meitheamh	Baile Cliath/Baile Luain/Gaillimh	Átha Átha	Béal Átha na Sluaighe	T3 huaire 14	Athleagan Painéil	Singil	18:00	08:00
15 go 16 Meitheamh	Mala/Trá Lí		Bántír go Ráth Mhór	T3 huaire 16	Deisiúchán UBT 41	Singil	16:00	08:00
14 go 17 Meitheamh	Baile Cliath/Corcaigh	Átha	Mala go Stáisiún Cheannt	T3 52 uair	CACR – WP2	An dá bhóthar	23:59	05:00
15 go 17 Meitheamh	Baile Cliath/Port Láirge/Gabhal Luimnigh	Átha	Baile Lobhaoise go Port Láirge go Carraig na Siúire	T3 34 uair	Athnuachan T/O	Línte Luimnigh/Bhai le Átha Cliath	22:00	08:00
22 go 23 Meitheamh	Baile Cliath/Baile Luain/Gaillimh	Átha Átha	Béal Átha na Sluaighe to Baile Átha an Rí	T3 huaire 14	Athleagan Painéil	Singil	18:00	08:00
22 go 23 Meitheamh	Baile Cliath/Corcaigh	Átha	Cill Dara go Cúil an tSúdaire	T3 huaire 16	Athleagan Painéil	An dá bhóthar	16:00	18:00
22 go 23 Meitheamh	DART ó Thuaidh		Gabhal Bhinn Éadair go Binn Éadair	T3 huaire 12	Athnuachan ar Chroaire Comhréidh Chill Fhionntain	An dá bhóthar	22:00	10:00
28 Meitheamh go 01 Iúil	Corcaigh Thoir		Gleanntán go Mainistir na Corann	T3 52 uair	CACR -WP2	Singil	23:59	05:00
28 go 30 Meitheamh	Baile Cliath/Corcaigh	Átha	Gabhal Luimnigh go dtí An Ráth	T3 34 uair	Glanadh Ballasta	Singil - Síos an Bhóthair	22:50	08:30
01 Iúil go 31 Nollaig	Stáisiún Cheannt/An Gleanntán Mainistir na Corann/An Cóbh		Corcaigh Thoir	Seirbhísí teoranta Chorcaigh Thoir, oícheanta Luan go Céadaoin ó	CACR	An dá bhóthar	N/B	N/B

			Seachtainí 26 go 52.				
13 go 14 Iúil	Baile Átha Cliath/Corcaigh	Cill Dara go Cúil an tSúdaire	T3 16 huaire	Athleagan Painéil	An dá bhóthar	16:00	18:00
26 go 29 Iúil	Corcaigh Thoir	Gleanntán go Mainistir na Corann	T3 52 uair	CACR - WP2	Singil	23:59	05:00
03 go 04 Lúnasa	Baile Átha Claith/Corcaigh	Cill Dara go Cúil an tSúdaire	T3 16 uair	Athleagan Painéil	An dá bhóthar	16:00	18:00
02 go 06 Lúnasa	Baile Átha Claith/Béal Feirste	Mullach Íde go Droichead Átha	T3 76 uair	Athleagan Painéil agus Biomaí	An dá bhóthar	23:59	05:00
10 go 11 Lúnasa	DART ó Dheas	Dún Laoghaire go Bré	T3 8 uair	Athnuachan Rianta Leice	An dá bhóthar	23:59	08:00
17 go 18 Lúnasa	Baile Átha Cliath/Cathair Mart /Béal an Átha	Ros Comáin go Béal Átha hAmhnais	T3 14 huaire	OBM711 Tochailt Riain	Singil	18:00	08:00
17 go 18 Lúnasa	Baile Átha Claith/Cathair Mart /Béal an Átha	Ros Comáin go Baile Átha hAmhnais	T3 14 huaire	An Caisleán Riabhach, Athnuachán pointí 461A	Singil	18:00	08:00
17 go 18 Lúnasa	Baile Átha Cliath/Cathair Mart /Béal an Átha	Ros Comáin go Baile Átha hAmhnais	T3 14 huaire	Athnuachan UBM722B	Singil	18:00	08:00
16 go 19 Lúnasa	Baile Átha Claith/Sligeach	Dromad go Sligeach	T3 54 uair	P&C Mainistir na Búille	Singil	23:59	05:00
16 go 19 Lúnasa	Baile Átha Claith/Sligeach	An Muileann gCearr go Dromad	T3 45 uair	Oibreacha ar & OBS428 UBS484	Singil	22:00	05:00

24 go 25 Lúnasa	Baile Cliath/Átha Béal an Átha	Gabhal Mhaigh Nulla go Béal an Átha	T3 14 huaire	Athnuachan ar UBX887&UBX881	Singil	18:00	08:00
23 go 16 Lúnasa	Corcaigh Thoir	An Gleanntán go Mainistir na Corann	T3 52 uair	CACR – WP2	Singil	23:59	05:00
24 go 25 Lúnasa	DART ó Dheas	Dún Laoghaire go Bré	T3 8 n-uaire	Athnachan Rianta Leice	An dá bhóthar	23:59	08:00
26 go 29 Lúnasa	Baile Cliath/Corcaigh/Átha	Tollán Chorcaí	T3 7 n-uaire	Uiscdhíonadh	An dá bhóthar	22:30	05:30
	Baile Cliath/Corcaigh/Átha	Gabhal Luimnigh go dtí An Ráth	T3 37 uair	Glanadh Ballasta	Singil - Síos an Bhóthair	22:50	08:30
02 go 05 Meán Fómhair	Baile Cliath/Corcaigh/Átha	Tollán Chorcaí	T3 34 uair	Uiscdhíonadh	An dá bhóthar	22:30	05:30
06 go 09 Meán Fómhair	Corcaigh Thoir	Stáisiún Cheannt go dtí An Cóbh	T3 52 uair	CACR - WP2	An dá bhóthar	23:59	05:00
08 Meán Fómhair	Baile Cliath/Corcaigh/Átha	Droichead Nua go Cill Dara	T3 16 huaire	Athleagan Painéil	An dá bhóthar	16:00	18:00
07 go 08 Meán Fómhair	DART ó DART	Dún Laoghaire go Bré	T3 34 n-uaire	Athnuachan Rianta Leice	An dá bhóthar	23:59	08:00

09 go 13 Meán Fómhair	Baile Cliath/Corcaigh	Átha Mala go Corcaigh	T3 7 n-uaire	Uiscadhíonadh Athleagan	An dá bhóthar	22:30	05:30
14 go 16 Meán Fómhair	Baile Cliath/Corcaigh	Átha Port Laoise go Durlas	T3 36 uair	Athnuachan UBC 165	An dá bhóthar	22:30	09:00
13 go 15 Meán Fómhair	Baile Cliath/Corcaigh	Átha Gabhal Luimnigh go dtí An Ráth	T3 34 uair	Glanadh Ballasta	Singil - Síos an Bhóthar	22:50	08:30
13 go 16 Meán Fómhair	DART ó Dheas	Dún Laoghaire go Bré	T3 55 uair	Plátaí Sceithidh, Athnuachan OHLE, Oibreacha ar Stáisiún Shruthán na Coille	An dá bhóthar	23:59	05:00
21 go 22 Meán Fómhair	Baile Cliath/Gaillimh Cathair na Mart	Átha Cúil an tSúdaire go Tulach Mhór	T3 14 huaire	Glanadh Ballasta	Singil	18:00	08:00
21 go 22 Meán Fómhair	Luimneach/Gaillimh	Luimneach go hInis	t3 14 huaire	Athnuachain UBE20	Singil	18:00	08:00
16 go 19 Meán Fómhair	Baile Cliath/Corcaigh	Átha Mala go Corcaigh	T3 7 n-uaire	Uiscadhíonadh Athleagan	An dá bhóthar	22:30	05:30
23 go 26 Meán Fómhair	Baile Cliath/Corcaigh	Átha Tollán Chorcaí	T3 7 n-uaire	Uiscadhíonadh	An dá bhóthar	22:30	05:30
27 go 30 Meán Fómhair	DART ó Dheas	Duga na Canálach Móire go Bré	T3 55 uair	Plátaí Sceithidh, Athnuachan OHLE, Oibreacha ar Stáisiún	An dá bhóthar	23:59	05:00

				Shruthán na Coille				
Seachtainí 39 go 46, Luan go hAoine	Baile Átha Cliath/Corcaigh/Gaillimh	Inse Chór go Collchoill	T3 6 huaire	Tastáil Flíte	Suas nó síos bóithre Dáta le deimhniú	23:59	05:00	
05 go 06 Deireadh Fómhair	Baile Átha Cliath/Sligeach	Dromad go Sligeach	T3 14 huaire	Glanadh Ballasta	Singil	18:00	08:00	
30 Meán Fómhair go 03 Deireadh Fómhair	Baile Átha Cliath/Corcaigh	Tollán Chorcaí	T3 7 huaire	Uiscédhíonadh	An dá bhóthar	22:30	05:30	
05 go 06 Deireadh Fómhair	DART ó Dheas	Dún Laoghaire go Bré	T3 8 n-uaire	Athnuachan Rianta Leice	An dá bhóthar	23:59	08:00	
12 go 13 Deireadh Fómhair	Baile Átha Cliath/Gaillimh	Baile Átha Luain go Béal Átha na Sluaighe	T3 14 huaire	Glanadh Ballasta	Singil	18:00	08:00	
07 go 10 Deireadh Fómhair	Baile Átha Cliath/Corcaigh	Tollán Chorcaí	T3 7 n-uaire	Uiscédhíonadh	An dá bhóthar	22:30	05:30	
14 go 17 Deireadh Fómhair	Baile Átha Claith/Corcaigh	Tollán Chorcaí	T3 7 n-uaire	Uiscédhíonadh	An dá bhóthar	22:30	05:30	
18 go 20 Deireadh Fómhair	Baile Átha Cliath/Corcaigh	Luimnigh go dtí An Ráth	T3 37 uair	Glanadh Ballasta	Singil - Síos an Bhóthar	22:50	08:30	
26 go 28 Deireadh Fómhair	Stáisiún Heuston	Heuston go hInse Chór	T3 44 uair	Athnuachan Switch Diamond	Ardáin 3,4 agus 5 i Stáisiún Heuston dúnta don deireadh	13:00	05:00	

						seachtaine ar fad. Ardáin 2,6,7 agus 8 oscailte le haghaidh tráchta.		
25 go 30 Deireadh Fómhair	Baile Átha Cliath/Béal Feirste	Bóthar Chluain Tarbh go Droichead Átha	T3 76 uair	BB232 Athnuachan ar an trasnasc, glanadh ballasta, athnuachan OHLE, Coimisiúnú BEMU Dhroichead Átha	An dá bhóthar	23:59	05:00	
25 go 30 Deireadh Fómhair	Baile Átha Cliath/Bealach na Páirce M3	Cluain Saileach go M3 Bealach na Páirce	T3 76 uair	Rianta a íslú	An dá bhóthar	23:59	05:00	
02 go 03 Samhain	Luimneach/Gabhal Luimnigh	Gabhal Luimnigh go Droim Chaoin	T3 14 huaire	Glanadh Ballasta	Singil	18:00	08:00	
02 go 03 Samhain	Baile Átha Cliath/Corcaigh	Durlas go Lios Dubh	T3 16 huaire	Athleagan Painéil	An dá bhóthar	16:00	18:00	
09 go 10 Samhain	Luimneach/Gabhal Luimnigh	Gabhal Luimnigh go Cill Lonáin	T3 14 huaire	Glanadh Ballasta	Singil	18:00	08:00	
08 go 10 Samhain	Baile Átha Cliath/Corcaigh	Gabhal Luimnigh go dtí An Ráth	T3 34 uair	Glanadh Ballasta	Singil - síos an bhóthair	22:50	08:30	
16 to 17 Nollaig	Baile Átha na Claithe/Cathair Mart	Gabhal Mhanulla go Cathair na Mart	T3 14 uair	Glanadh Ballasta	Singil	18:00	08:00	
16 go 17 Samhain	DART ó Dheas	Dún Laoghaire go Bré	T3 34 uair	Athnuachan Rianta Leice	An dá bhóthar	23:59	08:00	

22 go Samhain	25	Stáisiún na Gaillimhe	Stáisiún na Gaillimhe	T3 52 uair	Suiteáil P&C 282 A&B nua	Singil	23:59	05:00
23 go Samhain	24	Baile Átha Cliath/Corcaigh	Durlas go Lios Dubh	T3 16 uair	Leagan Painéil	An dá bhóthar	16:00	18:00
23 go Samhain	25	Baile Átha Cliath/Corcaigh	Port Laoise go Baile Uí Bhróithe	T3 37 uair	Athnuachan LD861, Cr	An dá bhóthar	23:59	05:00
28 Samhain go 01 Nollaig		Baile Átha Cliath/Corcaigh	Gabhal Luimnigh go dtí An Ráth	T3 37 huaire	Glanadh Ballasta	Singil - síos an bhóthar	22:50	08:30
29 Samhain go 02 Nollaig		Baile Átha Cliath/Ros Láir	Ros Láir/BréRos Láir/	T3 52 uair	Coimisiúnú CS1	An dá bhóthar	23:59	05:00
Tréimhse Nollag	na	DART ó Dheas	Dún Laoghaire go Bré	T3 TBC	Athleagan Painéil	An dá bhóthar	23:59	05:00

Cuid 2: Sealbh Suaite Réamh-mheasta do 2024 agus 2025

Dáta Beartaithe don Obair	Líne	Láthair	Cineál agus Fad Sealbhaíochta	Oibreacha críochnú le	UP/DN/Singil	Tosaigh	Deireadh
Go luath in 2025	Baile Átha Cliath/Béal Feirste	Stáisiún Dhroichead Átha	T3	Coimisiúnú comharthaíochta	An dá bhóthar	n/b	n/b
Eanáir 2025	Líne iomlán fhoirbeach	n/b	T3	Coimisiúnú CS3	An dá bhóthar	n/b	n/b
Feabhra 2025	Príomhlíne iomlán	n/b	T3	Coimisiúnú CS4	An dá bhóthar	n/b	n/b
Márta, 2025	Limistéar Heuston.	n/b	T3	Coimisiúnú CS5	An dá bhóthar	n/b	n/b
Saoire Bainc na Cásca Luan go Satharn	Líne DART	n/b	T3	Athnuachan OHLE & CCE	An dá bhóthar	n/b	n/b
Saoire Bainc na Cásca Luan go Satharn	Stáisiún Uí Chonghaile - Maigh Nuad	n/b	T3	Oibreacha DART + rianta	An dá bhóthar	n/b	n/b
Lá Saoire Bainc Mhí na Bealtaine Luan go Satharn	Baile Átha Cliath - Corcaigh	n/b	n/b	Leagan Painéil	An dá bhóthar dúnta	n/b	n/b
Lá Saoire Bainc Mhína Bealtaine Luan go Satharn	Líne DART	n/b	T3	Athnuachan OHLE & CCE	An dá bhóthar	n/b	n/b
Deireadh Seachtaine Saoire Bainc Dheireadh	Líne DART	n/b	T3	Athnuachan OHLE & CCE	An dá bhóthar	n/b	n/b

Fómhair: Satharn go Luan								
Deireadh Seachtaine Saoire Bainc Dheireadh Fómhair: Satharn go Luan	Stáisiún Uí Chonghaile - Maigh Nuad	n/b	T3	Oibreacha DART + rianta	An dá bhóthar	n/b	n/b	
Deireadh Seachtaine Saoire Bainc Dheireadh Fómhair: Luan go Satharn	Baile Átha Cliath - Corcaigh	n/b	T3	Rialaí Painéil	An dá bhóthar Dúnta	n/b	n/b	
Deireadh seachtaine Mheán Fómhair (dátaí gan cinneadh)	Líne DART	n/b	T3	Athnuachan OHLE & CCE	An dá bhóthar	n/b	n/b	
Deireadh seachtaine Mheán Fómhair (dátaí gan cinneadh)	Líne DART	n/b	T3	Athnuachan OHLE & CCE	An dá bhóthar	n/b	n/b	
Deireadh seachtaine fós le socrú	DART + an Iarthair	n/b	T3	Rian a íslíú	An dá bhóthar	n/b	n/b	
Deireadh seachtaine fós le socrú	DART + an Iarthair	n/b	T3	Rian a íslíú	An dá bhóthar	n/b	n/b	
Deireadh seachtaine fós le socrú	DART + an Iarthair	n/b	T3	Rian a íslíú	An dá bhóthar	n/b	n/b	
Deireadh seachtaine fós le socrú	DART + an Iarthair	n/b	T3	Rian a íslíú	An dá bhóthar	n/b	n/b	

Deireadh seachtaine fós le socrú	Stáisiún na Gaillimhe		Stáisiún na Gaillimhe	T3	Deireadh Seachtain Coimisiúnaithe	An dá bhóthar	n/b	n/b
Deireadh seachtaine fós le socrú	Stáisiún Chonghaile Maigh Nuad	Uí -	n/b	T3	Athchomharthaíocht DART+	An dá bhóthar	n/b	n/b
Deireadh seachtaine fós le socrú	Stáisiún Chonghaile Maigh Nuad	Uí -	n/b	T3	Athchomharthaíocht DART+	An dá bhóthar	n/b	n/b
Deireadh seachtaine fós le socrú	Stáisiún Chonghaile Maigh Nuad	Uí -	n/b	T3	Athchomharthaíocht DART+	An dá bhóthar	n/b	n/b

Ciallaíonn N.A. nach bhfuil fáil air faoi láthair.

Agúisíní.

AGUISÍN 1 CUMRAÍOCHT RIAN

AGUISÍN 1A LÉARSCÁILEANNA GHRÉASÁN BHAILE ÁTHA CLIATH & CHORCAÍ

AGUISÍN 1B FAD ARDÁIN STÁISIÚIN PHAISINÉIRÍ / ACMHAINN

AGUISÍN 1C STÁISIÚIN PHAISINÉIRÍ - ÁISEANNA

AGUISÍN 2 CRÍOCHFOIRT

AGUISÍN 2A IOSTAÍ LASTA

AGUISÍN 3 STRUCHTÚR AGUS TOMHAS LUCHTAITHE

AGUISÍN 4 TEORAINNEACHA LUAIS

AGUISÍN 5 CÓRAIS CHOMHARTHAÍOCHTA

AGUISÍN 6 LIMISTÉIR RIALAITHE COMHARTHAÍOCHTA

AGUISÍN 7 CÓRAIS RAIDIÓ TRAENACH

AGUISÍN 8 BAOITHE

AGUISÍN 9 BRATHADÓIRÍ BOSCA ACASTÓRA TE

AGUISÍN 10 FOIRM IARRATAIS AR LEITHDHAILEADH CONAIR

AGUISÍN 11 CONRADH ROCHTANA SAMHAIL

Appendix 1a

Track Configuration Map 2/2



Version 1,1 October 2021

LEGEND

- Multiple Track
- Double Track
- Double Track (Electrified)
- Single Track (Electrified)
- Single Track
- Stations / Depots

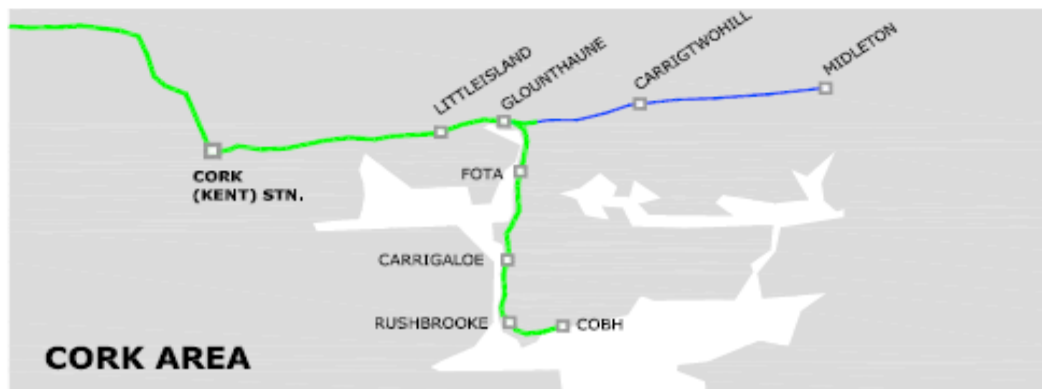
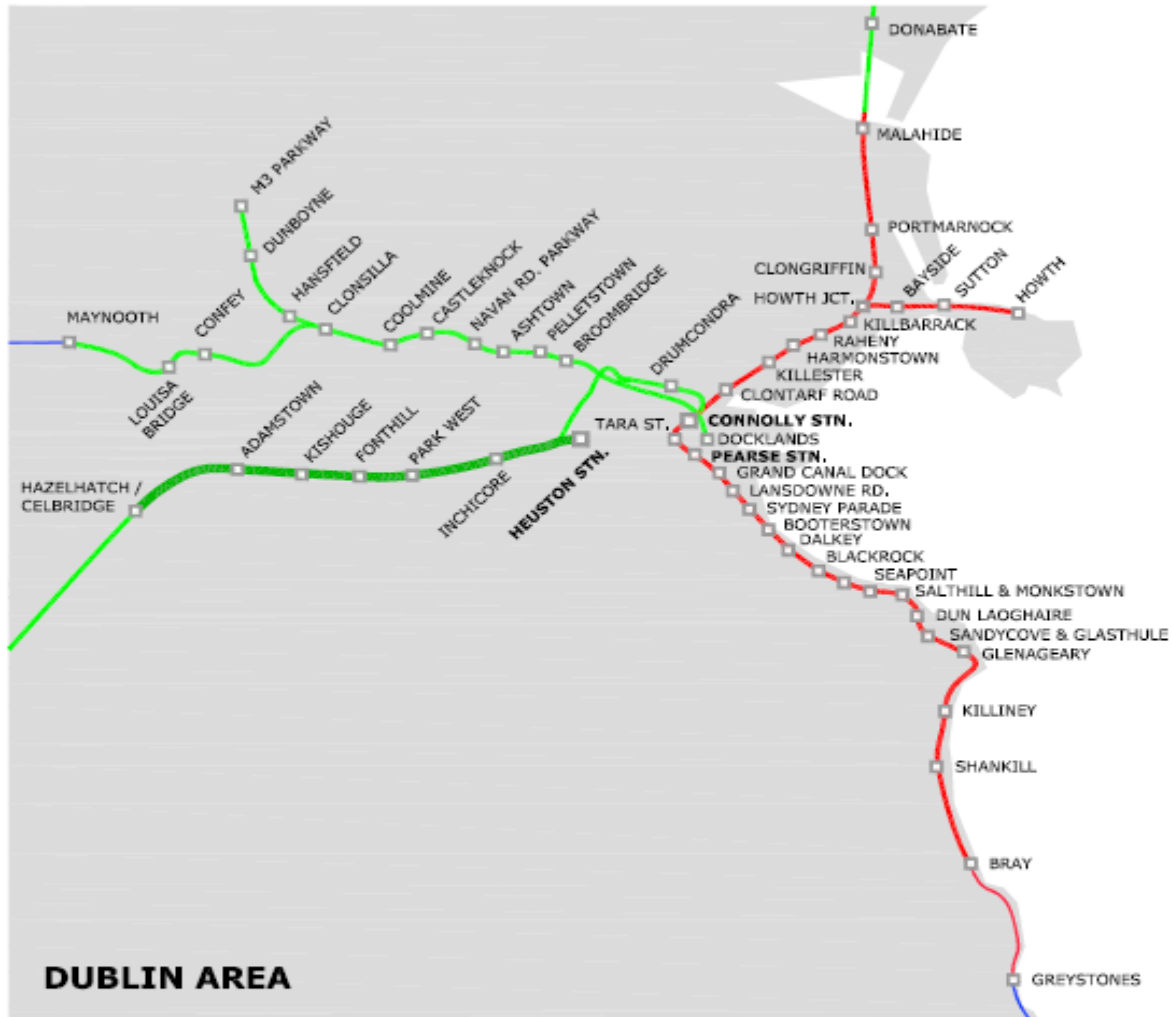

Aguisín 1B: Stáisiún Paisinéirí - Tablaí Acmhainn Phaisinéirí
(Déantar na Tomhais go léir a Shlánú Síos Go dtí an Méadar Is gaire, TOR=barr an rampa)

Bealach:	Stáisiún	Ardán	Cineál ardáin: trí nó Bá	Fad Inúsáidte (arna shlánú síos go dtí an méadar is gaire)	Fad Inúsáidte má comhartha déthreoch ann. treo eile tá	Cur síos ar an líne cóngarach	TOR go TOR
Heuston Bhaile Átha Cliath / Corcaigh	Heuston	1	Bá	84	N/B	D.deireadh líne P	N/B
		2	Bá	238	N/B	D.deireadh líne P	N/B
		3	Bá	238	N/B	D.deireadh líne P	N/B
		4	Bá	238	N/B	D.deireadh líne P	N/B
		5	Bá	238	N/B	D.deireadh líne P	N/B
		6	Bá	238	N/B	D.deireadh líne P	N/B
		7	Bá	238	N/B	D.deireadh líne P	N/B
		8	Bá	238	N/B	D.deireadh líne P	N/B
	Páircthiar	1	Tríd	172	N/B	Síos go Tapa	172.9
		2	Tríd	172	N/B	Síos go Mall	172.9
		3	Tríd	172	N/B	Suas go Mall	172.9
		4	Tríd	172	N/B	Suas go Tapa	172.9
	Cluain Dolcáin Cnoc an Fhuaráin	1	Tríd	174	N/B	Síos go Mall	175
		2	Tríd	174	N/B	Suas go Mall	175
		3	Tríd	174	N/B	Suas go Tapa	175
		4	Tríd	174	N/B	Síos go Tapa	175
	Baile Adaim	1	Tríd	173	N/B	Síos go Tapa	174.3
		2	Tríd	173	N/B	Síos go Mall	174.1
		3	Bá	172	N/B	D.deireadh líne P	N/B
		4	Tríd	184	N/B	Suas go Mall	184.2
		5	Tríd	174	N/B	Suas go Tapa	175.5
	Collchoill	1	Tríd	226	N/B	Síos go Tapa	226.7
		2	Tríd	174	N/B	Síos go Mall	175.1
		3	Bá	178	N/B	D.deireadh líne P	N/B
		4	Tríd	213	N/B	Suas go Mall	214.2
		5	Tríd	223	N/B	Suas go Tapa	225.9

Bealach	Stáisiún	Ardán	Cineál ardáin: trí nó Bá	Fad Inúsáidte (arna shlánú síos go dtí an méadar is gaire)	Fad Inúsáidte má comhartha déthreoch ann. treo eile	Cur síos ar an líne chónagarach	TOR go TOR
Baile Átha Cliath Heuston / Corcaigh	Na Solláin	1	Tríd	175	N/B	Síos	175.7
		2	Tríd	174	174	Suas	174.9
	Droichead Nua	1	Tríd	271	280m (UP)	Síos	279.9
		2	Tríd	217	N/B	Suas	217.4
		3	Bá	175	N/B	D.deireadh líne P	N/B
	Cill Dara	1	Tríd	213	N/B	Síos	213.8
		2	Tríd	246	246	Lúb suas	246.8
	Mainistir Eimhín	Síos	Tríd	215	N/B	Síos	215.2
		Suas	Tríd	215	N/B	Suas	215.5
	Cúil an tSúdaire	1	Tríd	217	217	Suas	217.7
		2	Tríd	215	215	Síos	
	Port Laoise	1	Tríd	239	239	Síos	239.7
		2	Tríd	241	N/B	Suas	249.5
	Baile Uí Bhróithe	1	Tríd	184	N/B	Suas	184.8
		2	Tríd	183	N/B	Síos	183
		3	Bá	89	N/B	D.deireadh líne P	N/B
		4	Tríd	183	N/B	Lúb síos	183
	An Teampall Mór	1	Tríd	217	N/B	Suas	217.9
		2	Tríd	218	N/B	Síos	218.4
	Durlas	1	Tríd	230	N/B	Suas	230
		2	Tríd	249	235m (UP)	Síos	249.8
	Gabhal Luimnigh	1	Tríd	256	262m (UP)	Lúb	294
		2	Bá	97	N/B	D.deireadh líne P	N/B
		3	Bá	92	N/B	D.deireadh líne P	N/B
	An Ráth	1	Tríd	215	N/B	Suas	215.5
		2	Tríd	214	N/B	Síos	214.9
		3	Tríd	215	215	Lúb	215.1

Bealach:	Stáisiún	Ardán	Cineál ardáin: trí nó Bá	Fad Inúsáidte (arna shlánú síos go dtí an méadar is gaire)	Fad Inúsáidte má tá déthrooch ann. treo eile comhartha	Cur síos ar an líne cóngarach	TOR go TOR	
Baile Átha Cliath / Heuston / Corcaigh	Mala	1	Tríd	225	225	Síos	225.8	
		2	Tríd	224	224	Suas	224	
		3	Tríd	223	223	Lúb	223.4	
	Corcaigh	1	Bá	170	N/B	D.deireadh líne P	N/B	
		2	Bá	135	N/B	D.deireadh líne P	N/B	
		3	Bá	90	N/B	D.deireadh líne P	N/B	
		4	Tríd	218	218	Síos	218.5	
		5	Tríd	217	217	Suas	217.1	
	Gabhal na Silíní / Port Láirge	Baile Átha Í	Lúb	Tríd	178	N/B	Suas	-
			Príomh	Tríd	184	N/B	Síos	-
Ceatharlach		Lúb	Tríd	211	215	Príomhlíne	215.7	
		Suas	Tríd	174	174	Príomhlíne	174.1	
Mhuine Bheag		1	Tríd	175	N/B	Príomhlíne	175.3	
		2	Tríd	175	N/B	Líne lúb	175.3	
Cill Chainnigh		1	Bá	147	N/B	Príomhlíne	N/B	
		2	Bá	144	N/B	Líne lúb	N/B	
Baile Mhic Andáin		1	Tríd	175	N/B	Príomhlíne	175.5	
Port Láirge		5	Bá	193	N/B	Príomhlíne	N/B	
Cúil tSúdaire Gaillimh	Tulach Mhór	Príomh 2	Tríd	185	185	Lúb	185	
		Lúb 1	Tríd	186	186	Príomh	186.3	
	Clárach	1	Tríd	168	174	Lúb	174.8	
	Baile Átha Luain,	1	Tríd	215	215	Príomh	215.2	
		2	Tríd	231	290	Lúb	290.2	
		3	Tríd	290	290	Príomh	290	
	Béal Átha na Sluaighe	Príomh (Suas)	Tríd	167	167	Lúb	175.6	
		Lúb	Tríd	174	174	Príomh	174.8	

Bealach:	Stáisiún	Ardán	Cineál ardáin: trí nó Bá	Fad Inúsáidte (arna shlánú síos go dtí an méadar is gaire)	Fad Inúsáidte má tá comhartha déthreoch ann. treo eile	Cur síos ar an líne chongarach	TOR go TOR
Cúil an tSúdaire Gaillimh	Móta	1	Tríd	177	177	Lúb	177.2
	Áth Tíomáin	1	Tríd	178	178	–	178.2
	Baile Átha an Rí	Síos	Tríd	174	174	Suas	174.2
		Suas	Tríd	174	174	Síos	174.2
	Órán Mór	1	Tríd	175	175	N/B	175
	Gaillimh	Príomh	Bá	221	N/B	Lúb	–
		Bá	Bá	124	N/B	Príomh	–
Baile Átha Luain-Cathair na Mart	Ros Comáin	Príomh	Tríd	175	N/B	Príomh	175.1
		Lúb	Tríd	174	N/B	Lúb	174.2
	An Caisleán Riabhach	Príomh	Tríd	174	N/B	Príomh	174.7
		Lúb	Tríd	92	N/B	Lúb	92.8
	Baile Átha hAmhnais	Príomh	Tríd	175	N/B	Príomh	175.3
		Lúb	Tríd	93	N/B	Lúb	93.4
	Clár Chlainne Mhuiris	Príomh	Tríd	173	N/B	Príomh	173.1
		Lúb	Tríd	174	N/B	Lúb	174.4
	Gabhal Mhaigh Nulla	Príomh	Tríd	165	N/B	Príomh	171.5
		Bá	Bá	100	N/B	Bá	N/B
Caisleán an Bharraigh	Príomh	Tríd	174	N/B	Príomh	174.2	
Cathair na Mart	Príomh	Tríd	174	N/B	Príomh	174.5	
Gabhal Mhaigh Nulla go Béal an Átha	Béal Easa	Príomh	Tríd	91	N/B	Príomh	91.9
	Béal an Átha	Príomh	Bá	101	N/B	Príomh	N/B
Luimneach-Baile Uí Bhróithe	Ros Cré	Príomh	Tríd	71m	71m	Príomh	94m
	Cloch Shiurtáin	1	Tríd	95	95	Príomh	-
	An tAonach	1	Tríd	114m	114m	Príomh	114
	Cnoc an Éin Fhinn	1	Tríd	73m	73m	Príomh	73
	Caisleán Uí Chonaill	1	Tríd	97	97	Príomh	-

Bealach:	Stáisiún	Ardán	Cineál ardáin: trí nó Bá	Fad Inúsáidte (arna shlánú síos go dtí an méadar is gaire)	Fad Inúsáidte má tá comhartha déthreoch ann. treo eile	Cur síos ar an líne cóngarach	TOR go TOR
Luimneach-Baile Uí Bhróithe	Luimneach	1	Bá	150			156.4
		2	Bá	158			164.6
		3	Bá	187			193.9
		4	Bá	122			128.9
Gabhal na hInse go Baile Átha an Rí	Droichead Abhann Ó gCearnaigh		Tríd	89			90.2
		Inis	1	Tríd	187		Príomh
	2		Tríd	131		Príomh	131.5
	An Gort	1	Tríd	92			92.5
		2	Lúb	92			92.5
	Ard Raithin		Tríd	89			89.9
Creachmhaoil		Tríd	100				
Gabhal Luimnigh go Port Láirge	Tiobraid Árann	1	Tríd	87(go Port Láirge) 92(go Gabhal Luimnigh)	N/B	Príomh	92.8
	An Chathair	1	Tríd	95	N/B	Príomh	95.7
	Cluain Meala	1	Tríd	89	N/B	Príomh	90
		2	Tríd	123	N/B	Lúb	123.5
	Carraig na Siúire	Príomh	Tríd	132	N/B	Príomh	132.9
Mala / Trá Lí	Bántír	Príomh (1)	Tríd	138	138	Príomhlíne	177.2
		Lúb (2)	Tríd	105	N/B	Líne lúb	105.7
	Sráid an Mhuilinn	Príomh (1)	Tríd	232	N/B	Príomhlíne	233.4
		An Ráth Mhór	Príomh (1)	Tríd	174	N/B	Príomhlíne
	Lúb (2)		Tríd	89	N/B	Líne lúb	96.5
	Cill Airne	1	Bá	(9%)	N/B	Príomh	N/B
		2	Bá	172	N/B	Bá	N/B
	An Fearann Fuar	1	Tríd	144	N/B	Príomhlíne	144
		Lúb	Tríd	175	N/B	Líne lúb	185.6
	Trá Lí	1	Bá	297	N/B	Príomh	N/B
2		Bá	304	N/B	Bá	N/B	

Bealach:	Stáisiún	Ardán	Cineál ardáin: trí nó Bá	Fad Inúsáidte (arna shlánú síos go dtí an méadar is gaire)	Fad Inúsáidte má comhartha déthreoch ann. treo eile	Cur síos ar an líne cóngarach	TOR go TOR	
Corcaigh / Cóbh	An t-Oileán Beag	1	Tríd	91	N/B	Síos	92	
		2	Tríd	76	N/B	Suas	92	
	Gleanntán	1	Tríd	93	N/B	Síos	93.1	
		2	Tríd	92	N/B	Suas	92.6	
	Fóite	1	Tríd	92	N/B	Síos	92.3	
		2	Tríd	93	N/B	Suas	93.3	
	Carraig an Lua	1	Tríd	86	N/B	Síos	92.6	
		2	Tríd	92	N/B	Suas	92.8	
	Rushbrooke	1	Tríd	93	N/B	Síos	93.2	
		2	Tríd	93	N/B	Suas	93.2	
	An Cóbh	1	Bá	86	N/B	D.deireadh líne P	N/B	
	An Gleanntán / Mainistir na Corann	Carraig Thuathail	1	Tríd	90	N/B	Suas	90.4
			2	Tríd	90	N/B	Síos	90.5
Mainistir na Corann		1	Tríd	88	N/B	Suas	88.9	
		2	Tríd	85	N/B	Síos	88.9	
Ceantar na nDugaí Bhaile Átha Cliath / Sligeach	Ceantar na nDugaí	1	Deireadh maolánach	168	N/B	D.deireadh líne P	N/B	
		2	Deireadh maolánach	190	N/B	D.deireadh líne P	N/B	
	Droim Chonrach	1	Tríd	176	N/B	Suas	178.3	
		2	Tríd	176	N/B	Síos	177	
	Droichead Broome	1	Tríd	173	N/B	Suas	173.8	
		2	Tríd	173	N/B	Suas	173.8	
	Baile Phailéid	1	Tríd	172	N/B	Suas	174	
		2	Tríd	172	N/B	Síos	174	
	Baile an Ásaigh	1	Tríd	172	N/B	Suas	174	
		2	Tríd	Níor ceadaíodh an comhartha - 178; Ceadaíodh an comhartha - 219	N/B	Síos	223.3	
	Bealach na Páirce Bhóthair na hUaimhe	1	Tríd	172	N/B	Suas	174.9	
		2	Tríd	172	N/B	Síos	175	
		1	Tríd	174	N/B	Suas	175.1	

	Caisleán Cnucha	2	Tríd	173	N/B	Síos	174.8
--	--------------------	---	------	-----	-----	------	-------

Bealach:	Stáisiún	Ardán	Cineál ardáin: trí nó Bá	Fad Inúsáidte (arna shlánú síos go dtí an méadar is gaire)	Fad Inúsáidte má comhartha déthreoch ann. treo eile	Cur síos ar an líne cóngarach	TOR go TOR
Ceantar na nDugáí Bhaile Átha Cliath / Sligeach	Cúil Mhín	1	Tríd	175	N/B	Suas	177.5
		2	Tríd	174	N/B	Síos	174.5
	Cluain Saileach	1	Tríd	187	N/B	Suas	177.5
		2	Tríd	186	186	Síos	186.6
		3	Bá	88	N/B	Bá	N/B
	Confadh Léim an Bhradáin	1	Tríd	175	N/B	Suas	176.2
		2	Tríd	175	N/B	Síos	176
	Droichead Louisa Léim an Bhradáin	1	Tríd	171	N/B	Suas	173.4
		2	Tríd	174	N/B	Síos	175.4
	ESCE	1	Tríd	200 (Suas)	204 (Síos)	Suas	222.9
		2	Tríd	199 (Suas)	201(Síos)	Síos	217.5
	Cill Choca	1	Tríd	171	171	Príomh	174.4
	An Bóthar Buí	1	Tríd	190 (Síos)	196 (Suas)	Lúb (ardán lúb amháin in úsáid)	225.5
	An Muileann gCearr	Príomh	Tríd	168 Síos	174 Suas	Príomh	177.7
		Lúb	Tríd	215 Suas	212 Síos	Lúb	215.3
		Bá	Bá	199	N/B	N/B	N/B
	Meathas Troim	Lúb	Tríd	215	215	Lúb	215.3
		Príomh	Tríd	173	173	Príomh	173.7
	An Longfort	1 Príomh	Tríd	175	175	Príomh	175.1
		2 Lúb	Tríd	174	174	Lúb	174.4
	Dromad	Príomh	Tríd	173	173	Príomh	173.2
		Lúb	Tríd	179	179	Lúb	179.9
	Cora Droma Rúisc	1	Tríd	174	174	Príomh	174.1
	Boyle	1 Príomh	Tríd	216	216	Príomh	216.8
		2 Lúb	Tríd	175	175	Lúb	175.6
	Baile an Mhóta	1	Tríd	174	174	Príomh	174.2
	Cúil Mhuine	1	Tríd	175	175	Príomh	175.2
	Sligeach	1	Bá	177	177	SUAS	N/B

Bealach:	Stáisiún	Ardán	Cineál ardáin: trí nó Bá	Fad Inúsáidte (arna shlánú síos go dtí an méadar is gaire)	Fad Inúsáidte má comhartha déthreoch ann. treo eile	Cur síos ar an líne cóngarach	TOR go TOR	
Cluain Saileach / M3 Bealach na Páirce	Páirc Hans	Suas (1)	Tríd	174	N/B	Suas M3-bealach na páirce	174.3	
		Síos (2)	Tríd	174	N/B	Síos M3-bealach na páirce	174.7	
	Dún Búinne	Suas (1)	Tríd	174	N/B	Suas M3-bealach na páirce	174.7	
		Síos (2)	Tríd	174	N/B	Síos M3-bealach na páirce	174.4	
	M3 Bealach na páirce	Suas (1)	Tríd	174	N/B	Suas M3-bealach na páirce	174.7	
		Síos (2)	Tríd	173	174	Síos M3-bealach na páirce	174.4	
Stáisiún Uí Chonghaile Baile Átha Cliath / Europort Ros Láir	Sráid na Teamhrach	1	Tríd	171	168	Suas	174	
		2	Tríd	170	167	Síos	173	
	Pearse	1	Tríd	171	181	Suas	185	
		2	Tríd	175	174	Síos	183	
	Duga an Chanáil Mhór	1	Tríd	173	169	Suas	174.5	
		2	Bá	173	173	Bá go suas	174.5	
		3	Tríd	172	177	Síos	179.4	
	Bóthar Lansdún	1	Tríd	172	174	Suas	174.3	
		2	Tríd	173	167	Síos	178	
	Dumhach Thrá	1	Tríd	175	167	Suas	175.8	
		2	Tríd	172.5	174	Síos	174.5	
	Paráid Sydney	1	Tríd	180	185 (Síos)	Suas	185.9	
		2	Tríd	189	176(Suas)	Síos	190	
	Baile an Bhóthair	1	Tríd	174	175	Suas	175	
		2	Tríd	173	174	Síos	174	
	An Charraig Dhubh	1	Tríd	174	174	Suas	174.8	
		2	Tríd	172	173	Síos	173	
	Rinn na Mara	1	Tríd	174	175	Suas	175	
		2	Tríd	169	175	Síos	175	
			1	Tríd	179	180	Suas	180.2

	Bóthar na Trá & Baile na Manach	2	Tríd	177	178	Síos	178.2
--	---------------------------------------	---	------	-----	-----	------	-------

Bealach:	Stáisiún	Ardán	Cineál ardáin: trí nó Bá	Fad Inúsáidte (arna shlánú síos go dtí an méadar is gaire)	Fad Inúsáidte má comhartha déthreoch ann. treo eile	Cur síos ar an líne cóngarach	TOR go TOR
Stáisiún Uí Chonghaile Baile Átha Cliath / Europort Ros Láir	Dún-Laoghaire	1	Tríd	186	186	Suas	186.9
		2	Tríd	198(Síos)	186(Up)	Síos	207.5
		3	Bá	172	N/B	D.deireadh líne P	N/B
	Cuas an Ghainimh & Glas Tuathail	1	Tríd	172	N/B	Suas	174
		2	Tríd	173	N/B	Síos	174
	Gleann na gCaorach	1	Tríd	172	N/B	Suas	173.5
		2	Tríd	174	N/B	Síos	174.5
	Deilginis	1	Tríd	171	173	Suas	173.1
		2	Tríd	173	174	Síos	174
	Cill Iníon Léinín	1	Tríd	175	N/B	Suas	175.6
		2	Tríd	175	N/B	Síos	176.4
	Seanchill	1	Tríd	175	N/B	Suas	177.1
		2	Tríd	174	N/B	Síos	175.5
	Bré	1	Tríd	252 Suas	186 Síos	Suas	272.8
		2	Tríd	168 Síos	168(Suas)	Síos	176
		3	Bá	134	N/B	D.deireadh líne P	N/B
	Na Clocha Liatha	1	Tríd	168 (Suas)	176	Suas	177.3
		2	Tríd	174(Síos)	168(Suas Treo	Síos	176.2
	Cill Chomhghaill	1	Tríd	137	137	N/B	137.4
	Cill Mhantáin	1	Tríd	133	133	Príomh	133.1
		2	Tríd	137	137	Lúb	137.2
	Ráth Droma	1	Tríd	128 (Suas)	125 (Síos)	Príomh	128.8
		2	Tríd	131 (Síos)	131(Suas)	Lúb	131.4
	An t-Inbhear Mór	1	Tríd	132	NA	Príomh	132.9
		2	Tríd	137	NA	Lúb	137.2
	Guaire	1	Tríd	136(Suas)	135(Síos)	Príomh	136.1
		2	Tríd	135(Síos)	142(Suas)	Lúb	142.8
	Inis Córthaidh	1	Tríd	135 (Suas)	133(Síos)	Príomh	135.8
		2	Tríd	139(Síos)	140(Suas)	Lúb	140.8

Bealach	Stáisiún	Ardán	Cineál ardáin: trí nó Bá	Fad Inúsáidte (arna shlánú síos go dtí an méadar is gaire)	Fad Inúsáidte má comhartha déthreoch ann. treo eile	Cur síos ar an líne cóngarach	TOR go TOR
Stáisiún Uí Chonghaile Baile Átha Cliath / Europort Ros Láir	Loch Garman	1	Tríd	139.5(UP)	140	N/B	145.9m
	Trá Ros Láir	1	Tríd	145	NA	Príomh	145.2
	Calafort Ros Láir	2	Tríd	144(Suas)	141(Síos)	Lúb	144.2
		1	Bá	144	NA	N/B	146.6
Stáisiún Uí Chonghaile, Baile Átha Cliath / Teorainn	Stáisiún Uí Chonghaile	1	Bá	160	160	D.deireadh líne P	N/B
		2	Bá	224 go CY 55 go 281	224 nó 281	D.deireadh líne P	N/B
		3	Bá	199	199	D.deireadh líne P	N/B
		4	Bá	268	268	D.deireadh líne P	N/B
		5	Tríd	190 Theas	190 Thuaidh	Déthreo	207
		6	Oileán	196 Theas	193 Thuaidh	Déthreo	223
		7	Oileán	221 Thuaidh	171 Theas	Déthreo	223
	Bóthar Chluain Tarbh	1	Tríd	174 Theas	168 Thuaidh	suas	174.8
		2	Tríd	170 Thuaidh	172 Theas	Síos	172.1
	Cill Easra	1	Tríd	174 Theas	171 Thuaidh	Suas	175
		2	Tríd	172 Thuaidh	175 Theas	Síos	175.2
	Baile Hearmann	1	Tríd	174 Theas	171 Thuaidh	Suas	175.2
		2	Tríd	171 Thuaidh	172 Theas	Síos	172.9
	Ráth Eanaigh	1	Tríd	173 Theas	174 Thuaidh	Suas	174
		2	Tríd	173 Thuaidh	173 Theas	Síos	173.7
	Cill Bharróg	1	Tríd	174 Theas	175 Thuaidh	suas	175.1
		2	Tríd	174 Thuaidh	175 Theas	Síos	175
	Gabhal Éadair Bhinn	1	Tríd	172	174	Suas	174.3
		2	Oileán	180	176	Síos	181.5
		3	Oileán	182	186	Suas	188.1
		4	Tríd	221	209	Síos	223.1
	Cluain Ghrífin	1	Tríd	174	N/B	Suas	175
		2	Oileán	174	174	Síos	175.2
		3	Oileán	174	174	N/B	174.7

Bealach:	Stáisiún	Ardán	Cineál ardáin: trí nó Bá	Fad Inúsáidte (arna shlánú síos go dtí an méadar is gaire)	Fad Inúsáidte má comhartha déthreoch ann. treo eile	Cur síos ar an líne cóngarach	TOR go TOR	
Stáisiún Uí Chonghaile Baile Cliath Teorainn / Átha	Port Mearnóg	1	Tríd	174	N/B	Suas	174.1	
		2	Tríd	174	N/B	Síos	174.1	
	Mullach Íde	1	Tríd	170 Theas	172 Thuaidh	Suas	175.1	
		2	Tríd	174 Thuaidh	166 Theas	Síos	175	
	Domhnach Bat	1	Tríd	178	N/B	Suas	178.2	
		2	Tríd	178	N/B	Síos	178.4	
	An Ros & Lusca	1	Tríd	173	N/B	Suas	174.1	
		2	Tríd	174	N/B	Síos	174.3	
	Na Sceirí	1	Tríd	174 Theas	174 Thuaidh	Suas	175.1	
		2	Tríd	175	N/B	Síos	175.8	
	Baile Brigín	1	Tríd	186 Theas	186 (le foircinn a athrú)	Suas	188.3	
		2	Tríd	173	173	Síos	173.8	
	Baile Mhic Gormáin	1	Tríd	246	N/B	Suas	246	
		2	Tríd	201	N/B	Síos	202.1	
	Baile an Lígh	1	Tríd	175	N/B	Suas	175.6	
		2	Tríd	172	N/B	Síos	173.8	
	Droichead Átha	1	Tríd	219	220	Síos	220.4	
		2	Tríd	217	215	Suas	217.4	
		3	Bá	215	N/B	D.deireadh líne P	215.4	
	Dún Dealgan	1	Tríd	211	211	Suas	211.6	
		2	Tríd	348	347	Síos	353.5	
		3	Bá	123	N/B	D.deireadh líne P	N/B	
	Gabhal Éadair Binn Éadair	Cois Bá	1	Tríd	193	180	Síos	194.3
			2	Tríd	174	N/B	SUAS	194.2
Cill Fhionntain		1	Tríd	171	N/B	Síos	173.6	
		2	Tríd	173	N/B	SUAS	175.6	
Binn Éadair		1	Tríd	168	168	Suas	N/B	
		2	Tríd	166	166	N/B	N/B	

Aguisín 1C Stáisiún Phaisinéirí - Áiseanna

Stáisiún agus Uimhir Theileafóin Teagmhála	Rochtain ar Oifig na dticéad	Córas Lúb Oifig na dticéad	Rochtain Ardáin	Leithreas Poiblí	Leithreas Inrochtana	Cathaoir Rotha ar Fáil	Rampa Soghluaiسته le haghaidh	Carrchlós	Stad Tacsaithe /
Baile Adaim 01 8281060	Trí Staighre nó Ardaitheoir	✓	Trí Staighre nó Ardaitheoir	✗	✓	✗	✓	✓	✓
Ard Raithin	Gan oifig na dticéad	✗	Leibhéal	✗	✗	✗	✗	✓	✗
An t-Inbhear Mór 0402 32519	Leibhéal	✗	Leibhéal go dtí Uimh. 1 & seirbhísí ó Dheas, Droichead Coise go dtí Uimh. 2 & seirbhísí ó Thuaidh	✓	✗	✗	✓	✓	✓
Baile an Ásaigh 01 8880043	Leibhéal	✓	Rochtain ar an dá ardán via rampa (cuidiú de dhíth ag compánach chun dul ar ardán i dtreo na cathrach).	✗	✗	✗	✓	✗	✗
Baile Átha an Rí 091 84 4020	Leibhéal	✗	Leibhéal	✓	✓	✗	✓	✓	✓
Baile Átha Luain, 090 6473300	Leibhéal	✗	Rampa chuig ardán Uimh. 1. Céimeanna nó ardaitheoir & Fobhealach chuig ardán Uimh. 2 agus 3	✓	✓	✓	✓	✓	✓
Baile Átha Í 057 07 31966	Leibhéal	✓	Trí rampa chuig ardán Uimh. 1, droichead coisithe amháin chuig ardán Uimh. 2	✓	✗	✗	✓	✓	✗
Áth Tíomáin	Gan Oifig na dticéad	✗	Leibhéal	✗	✗	✗	✗	✗	✗
Baile Brigín 01 8281360	Trí rampa ón gcarrchlós	✓	Leibhéal ar ardán Uimh. 2 Ardaitheoir agus Droichead Coise go ardán Uimh. 1	✗	✓	✗	✓	✓	✓
Béal an Átha 096 71 820	Leibhéal	✗	Leibhéal	✓	✓	✓	✓	✓	✓
Béal Átha na Sluaighe 090 96 421 05	Leibhéal	✗	Leibhéal go dtí an Príomh-ardán, droichead coise go dtí an ardán lúb amháin	✓	✓	✓	✓	✓	✓
Baile Uí Bhróithe 0505 46 331	Leibhéal	✓	Rampa chuig ardán 1 agus 2, Ardán 3 agus 4 trí ardaitheoir nó staighre.	✓	✓	✓	✓	✓	✓
Baile Átha hAmhnais 094 96 300 09	Leibhéal	✓	Leibhéal	✓	✓	✓	✓	✓	✗
Baile an Mhóta 071 91 833 11	Leibhéal	✗	Leibhéal	✓	✓	✗	✓	✓	✓
Bántír 029 56 004	Leibhéal	✗	Leibhéal chuig Ardán Uimh. 1 agus ó Dhroichead Coise chuig Ardán Uimh. 2	✓	✓	✗	✓	✓	✓
Cois Bá	Leibhéal	✓		✗	✗	✗	✓	✓	✓

01 8286880			Rochtain ar ardaitheoir nó staighre						
Cnoc an Éin Fhinn 061 379118	Trí Rampa	✗	Leibhéal	✓	✓	✗	✓	✓	✓
Stáisiún agus Uimhir Theileafóin Teagmhála	Rochtain ar Oifig na dTicéad	Córas Lúb Oifig na dTicéad	Rochtain Ardáin	Leithreas Poiblí	Leithreas Inrochtana	Cathoir Rotha ar Fáil	Rampa Soghluaiste le haghaidh	Carrchlós	Stad Tacsaithe
An Charraig Dhubh 01 8880187	Leibhéal	✓	Leibhéal chuig Ardán Uimh. 1, Lár na Cathrach & Ó Thuaidh trí bhealach isteach an stáisiúin. Ardán Uimh. 2, Ó Dheas trí ardaitheoir nó staighre	✗	✗	✗	✓	✓	✓
Baile an Bhóthair 01 8880186	Trí Rampa	✓	Leibhéal chuig Ardán Uimh. 1, Lár na Cathrach & Ó Thuaidh trí bhealach isteach an stáisiúin. Ardán Uimh. 2, Ó Dheas trí ardaitheoir nó staighre	✗	✗	✗	✓	✓	✓
Boyle 071 96 620 27	Leibhéal	✗	Leibhéal chuig príomh-ardán. Droichead coise amháin chuig an ardán thall	✓	✓	✗	✓	✓	✓
Bré 01 8286305	Leibhéal	✓	Leibhéal chuig ardán 1,2,3. Ardaitheoir ó ardán 1 & 3 chuig ardán 2	Eochair ón bhfoireann	✓	✗	✓	✓	✓
Droichead Broome	Gan Oifig na dTicéad	✗	Tá an dá ardán inrochtana	✗	✗	✗	✗	✗	✗
An Chathair	Gan Oifig na dTicéad	✗	Rampa ón gCarrchlós	✓	✗	✗	✗	✓	✗
Ceatharlach 059 91 316 33	Céim	✓	Leibhéal chuig ardán Uimh. 1. Droichead coise amháin chuig ardán Uimh. 2	✓	✓	✗	✓	✓	✓
Cora Droma Rúisc 071 96 200 36	Rampa chuig Oifig na dTicéad	✗	Trí rampa atá suite ar an taobh Thiar den phríomhfhoirgneamh	✓	✓	✗	✓	✓	✓
Carraig na Siúire 051 640 044	Gan Oifig na dTicéad	✗	Leibhéal trí gheaitín ón gcarrchlós go dtí an príomh-ardán. Droichead coise amháin chuig an ardán thall	✓	✗	✗	✓	✓	✗
Carraig an Lua	Gan Oifig na dTicéad	✗	Trí dhroichead coise chuig ardán Uimh. 1 ag dul ó Dheas. Trí rampa chuig ardán Uimh. 2 ag dul ó Thuaidh.	✗	✗	✗	✗	✗	✗
Carraig Thuathail	Gan Oifig na dTicéad	✗	Rampa chuig ardán Suas agus staighrí agus ardaitheoirí chuig ardán Síos.	✗	✗	✗	✗	✓	✗
Caisleán an Bharraigh 094 90 212 22	Leibhéal	✗	Leibhéal	✓	✓	✓	✓	✓	✓

Caisleán Uí Chonaill	Gan Oifig na dTicéad	✘	Trí rampa ón mBóthar	✘	✘	✘	✘	✓	✓
An Caisleán Riabhach 0907 200 31	Leibhéal	✓	Leibhéal	✓	✓	✓	✓	✓	✘
Caisleán Cnucha 01 820 1706	Rampa chuig ardán	✓	Ardán faoi cheangal Bhaile Átha Cliath inrochtana	✘	✘	✘	✓	✘	✘
Stáisiún agus Uimhir Theileafóin Teagmhála	Rochtain ar Oifig na dTicéad	Córas Lúb Oifig na dTicéad	Rochtain Ardáin	Leithreas Poiblí	Leithreas Inrochtana	Cathaoir Rotha ar Fáil	Rampa Soghluaisite le haghaidh	Carrchlós	Stad Tacsaithre Uimhir
An Ráth 063 81235	Rampa nó céimeanna ón gcarrchlós	✘	Leibhéal chuig ardán Uimh. 1. Ardaitheoir chuig ardán 2 & 3	✓	✓	✓	✓	✓	✓
Clárach 057 931 105	Leibhéal	✘	Leibhéal	✓	✓	✘	✓	✓	✓
Clár Chlainne Mhuiris 094 93 710 11	Leibhéal	✓	Leibhéal	✓	✓	✓	✓	✓	✓
Cluain Dolcáin an Cnoc Fhuaráin	Leibhéal nó trí Ardaitheoir	✓	Rampa ón gcarrchlós chuig Ardán Uimh. 2, go dtí an chathair. Rampa ó bhóthar poiblí nó ó dhroichead coise go dtí Ardán Uimh. 1, Ó Dheas.	✘	✓	✘	✓	✓	✘
Cluain Ghrífín 01 828 6940	Leibhéal	✓	Ardaitheoirí & Staighre chuig Ardáin	✘	✘	✘	✓	✓	✘
Cluain Meala 053 21982	Leibhéal	✘	Leibhéal chuig príomh-ardán. Droichead coise amháin chuig an ardán thall	✓	✘	✘	✓	✓	✘
Cluain Saileach 01 821 1378	Leibhéal	✓	Tá an dá ardán inrochtana	✘	✘	✘	✓	✘	✓
Bóthar Chluain Tarbh 01 828 6440	Leibhéal	✓	Ardaitheoir chuig an dá Ardán	✘	✘	✘	✓	✓	✓
Cloch Shiurtáin	Gan Oifig na dTicéad	✘	Leibhéal	✘	✘	✘	✘	✓	✓
An Cóbh 021 48 116 55	Leibhéal	✘	Trí rampa ón mbóthar poiblí. Beidh cúnamh ag teastáil	✓	✘	✘	✓	✘	✓
Cúil Mhuine	Gan Oifig na dTicéad	✘	Leibhéal	✓	✓	✘	✓	✓	✘
Stáisiún Uí Chonghaile 01 7032358	Trí ardaitheoir, staighre creasa, nó céimeanna. Leibhéal ón gcarrchlós	✓	Rochtain leibhéil ar ardáin 1, 2, 3 & 4 ó oifig na dticéad. Rampa nó staighre chuig ardáin 5. Ardaitheoir nó staighre chuig ardáin 6 & 7.	✓	✓	✓	✓	✓	✓

Cúil Mhín 01 820 1957	Leibhéal	✓	Tá an dá ardán inrochtana	✗	✗	✗	✓	✓	✓
Corcaigh 021 45 067 66	Leibhéal	✗	Ardáin 1, 2, 3 & 4 leibhéal. Rampa agus ardaitheoir chuig ardán 5	✓	✓	✓	✓	✓	✓
Creachmhaoil	Gan oifig na dticéad	✗	Leibhéal	✗	✗	✗	✗	✓	✗
Deilginis 01 828 6240	Leibhéal	✓	Rochtain ar ardán Uimh. 2, ó Dheas trí bhealach isteach an stáisiún. Rampa chuig ardán Uimh. 1, ó Thuaidh agus lár na cathrach	✗	✗	✗	✓	✓	✓
Stáisiún agus Uimhir Theileafóin Teagmhála	Rochtain ar Oifig na dticéad	Córas Lúb Oifig na dticéad	Rochtain Ardáin	Leithreas Poiblí	Leithreas Inrochtana	Cathaoir Rotha ar Fáil	Rampa Soghluaiste le haghaidh	Carrchlós	Stad Tacsaithe /
Ceantar na nDugaí 01 828 6380	Trí Staighre nó Ardaitheoir	✓	Leibhéal chuig an dá ardán	✗	✗	✗	✓	✗	✓
Domhnach Bat 01 828 1300	Leibhéal	✓	Ardáin inrochtana trí charrchlóis	✓	✓	✗	✓	✓	✓
Droichead Átha 041 98 387 49	Leibhéal	✓	Leibhéal chuig ardán Uimh. 1. Ardaitheoir nó droichead coise chuig ardán Uimh. 2 agus 3	✓	✓	✓	✓	✓	✓
Dromad 071 96 382 03	Leibhéal	✗	Leibhéal chuig príomh-ardán. Droichead coise chuig ardán Uimh. 2	✓	✓	✗	✓	✓	✓
Droim Chonrach 01 830 5311	Leibhéal	✓	Ardaitheoir chuig an dá ardán	✗	✗	✗	✓	✗	✓
Dún Búinne	Leibhéal	✓	Leibhéal chuig príomh-ardán. Ardaitheoirí agus staighrí chuig ardán eile	✗	✗	✗	✓	✓	✓
Dún Dealgan 042 35521	Leibhéal	✓	Rampa nó ardaitheoir chuig ardáin Uimh. 1 agus 2	✓	✓	✓	✓	✓	✓
Dún Laoghaire 01 8286180	Trí Rampa	✓	Ardaitheoirí chuig an dá ardán	Eochair ón bhFoireann	✓	✓	✓	✗	✓
Meathas Troim 043 66 710 31	Leibhéal	✓	Leibhéal chuig príomh-ardán. Droichead coise chuig ardán Uimh. 2	✓	✓	✗	✓	✓	✓
An Bóthar Buí	Gan Oifig na dticéad	✗	Staighre amháin	✗	✗	✗	✗	✓	✗
Inis 065 68 404 44	Trí chéimeanna nó rampa ón gcarrchlós	✗	Leibhéal	✓	✓	✓	✓	✓	✓
Inis Córthaidh 053 92 334 88	Leibhéal	✗	Leibhéal. Staighre amháin chuig an ardán thall.	✓	✓	✗	✓	✓	✗

An Fearann Fuar 066 641 01	Trí chéim bheag ón ardán	✗	Leibhéal	✓	✗	✗	✓	✓	✗
Fóite	Gan Oifig na dTicéad	✗	Leibhéal ó Theas agus Cóbh. Droichead coise amháin chuig Ó Thuaidh agus Corcaigh	✗	✗	✗	✗	✗	✗
Béal Easa	Gan Oifig na dTicéad	✗	Leibhéal	✗	✗	✗	✗	✓	✗
Gaillimh 091 564222	Leibhéal	✗	Rampa chuig an bPríomhbhealach isteach	✓	✓	✓	✓	✗	✓
Gleann na gCaorach 01 8286220	Leibhéal	✓	Staighre nó Ardaitheoirí chuig an dá ardán	✗	✗	✗	✓	✗	✓
Stáisiún agus Uimhir Theileafóin Teagmhála	Rochtain ar Oifig na dTicéad	Córas Lúb Oifig na dTicéad	Rochtain Ardáin	Leithreas Poiblí	Leithreas Inrochtana	Cathair Rotha ar Fáil	Rampa Soghluaisle le haghaidh	Carrchlós	Stad Tacsaithe
An Gleanntán	Gan Oifig na dTicéad	✗	Leibhéal go dtí ardán Uimh. 1 Ó Dheas agus Droichead Coise an Chóibh amháin go hardán Uimh. 2 ó Thuaidh agus Corcaigh	✗	✗	✗	✗	✗	✗
Guairne 0539 421105	Leibhéal	✗	Leibhéal - Staighre amháin chuig an ardán thall.	✓	✓	✗	✓	✓	✗
Baile Mhic Gormáin	Leibhéal	✗	Leibhéal chuig ardán Uimh. 1 Trí chéimeanna ón mbóthar poiblí chuig ardán Uimh. 2	✗	✗	✗	✓	✓	✗
An Gort	Gan Oifig na dTicéad	✗	Leibhéal chuig príomh-ardán. Trí staighrí agus ardaitheoirí chuig an ardán lúb.	✗	✗	✗	✗	✓	✗
Duga an Chanáil Mhór 01 8286020	Ardaitheoir nó Staighre chuig Oifig na dTicéad	✓	Leibhéal chuig ardán ó Dheas. Ardaitheoir nó Staighre chuig an ardán ó Thuaidh.	✗	✗	✗	✓	✗	✓
Na Clocha Liatha 01 8286340	Leibhéal	✓	Leibhéal chuig ardán Uimh. 1, Ó Thuaidh. Droichead coise amháin chuig ardán Uimh. 2, ó Dheas.	Eochair ón bhFoireann	Eochair ón bhFoireann	✗	✓	✓	✓
Páirc Hans 01 8281540	Trí rampa nó staighre	✓	Trí rampa nó staighre	✗	✗	✗	✓	✗	✗
Baile Hearmann 01 8286480	Leibhéal	✓	Rampaí chuig an dá ardán	✗	✗	✗	✓	✗	✓
Collchoill & Cill Droichid 01 8880406	Portacabin	✗	An dá ardán inrochtana trí rampaí ó charrchlóis ar an dá thaobh	✗	✗	✗	✗	✓	✗
Heuston 01 7033299	Leibhéal	✗	Leibhéal	✓	✓	✓	✓	✓	✓
Binn Éadair		✓		✗	✗	✗	✓	✓	✓

01 8286920	Trí gheata agus rampa ón mbóthar		Trí gheata agus rampa ón mbóthar							
Gabhal Bhinn Éadair & Domhnach Míde 01 8286840	Leibhéal	✓	Rochtain ar gach ardán trí ardaitheoirí nó staighre.	✗	✗	✗	✓	✗	✓	
Cill Bharróg 01 8286820	Leibhéal	✓	Ardáin inrochtana trí rampaí nó céimeanna	✗	✗	✗	✓	✗	✓	
Cill Choca	Gan Oifig na dTicéad	✗	Ardán inrochtana trí bhealach isteach an stáisiúin. Níl sé seo inrochtana do chathaoireacha rothaí	✗	✗	✗	✗	✓	✗	
Stáisiún agus Uimhir Theileafóin Teagmhála	Rochtain ar Oifig na dTicéad	Córas Lúb Oifig na dTicéad	Rochtain ar Ardáin	Leithreas Poiblí	Leithreas Inrochtana	Cathaoir Rotha ar Fáil	Rampa Soghluaisite le haghaidh	Carrchlós	Stad Tacsaithre Uimhir	
Cill Chomhghaill	Ní Leibhéal	✗	Rochtain amháin trí gheaitín. Níl sé seo inrochtana do chathaoireacha rothaí.	✗	✗	✗	✗	✗	✗	
Cill Dara 045 521224	Leibhéal	✗	Leibhéal chuig ardán Uimh. 1. Trí gheaitín nó droichead coise chuig ardán Uimh. 2	✓	✓	✓	✓	✓	✓	
Cill Chainnigh 056 7722024	Rampa nó céimeanna ón gcarrchlós	✓	Leibhéal. Staighre amháin chuig an ardán thall.	✓	✓	✓	✓	✓	✓	
Cill Airne 064 31067	Leibhéal	✗	Leibhéal	✓	✓	✓	✓	✓	✓	
Cill Easra 01 8286460	Leibhéal	✓	Rampaí go dtí an dá ardán.	✗	✗	✗	✓	✗	✓	
Cill Iníon Léinín 01 8286260	Leibhéal	✓	Rampa go hardán Uimh. 1 láir na cathrach agus ó Thuaidh. Ardaitheoirí nó staighrí chuig Uimh. 2 agus ó Dheas	Eochair ón bhFoireann	✓	✗	✓	✗	✓	
Bóthar Lansdún 01 8286040	Trí Rampa	✓	Leibhéal go hardán Uimh. 1, ó Thuaidh agus lár na cathrach Trí rampa agus geata go hardán Uimh. 2 ó Dheas.	✗	✗	✗	✓	✗	✓	
Baile an Lígh 041 9875011	Leibhéal	✓	Rampa ó charrchlós an stáisiúin go hardán Uimh. 2. Ardaitheoirí nó staighrí go hardán Uimh. 1	✗	✗	✗	✓	✓	✗	
Confadh Léim an Bhradáin 01 8880055	Leibhéal	✓	Leibhéal go hardán ag freastal ar Mhaigh Nuad. Rampa go hardán ag freastal ar lár na cathrach	✗	✗	✗	✓	✓	✓	
Droichead Louisa Léim an Bhradáin	Leibhéal	✓	Ardaitheoir go hardán ag freastal ar Mhaigh Nuad. Rampa go	✗	✗	✗	✓	✓	✓	

01 8880056			hardán ag freastal ar lár na cathrach							
Luimneach 061 418666	Trí chéimeanna nó rampa ón gcarrchlós	✓	Leibhéal	✓	✓	✓	✓	✓	✓	✓
Gabhal Luimnigh 062 51824	Rampa géar ón gcarrchlós	✗	Leibhéal	✓	✓	✓	✓	✓	✓	✓
An t-Oileán Beag 021 4354120	Trí rampa ón mbóthar	✗	Trí Rampaí agus/nó droichead coise go dtí an dá ardán	✓	✗	✗	✗	✗	✗	✗
An Longfort 043 45208	Leibhéal	✗	Leibhéal chuig ardán Uimh. 1. Ardaitheoir nó staighre chuig ardán Uimh. 2	✓	✓	✓	✓	✓	✓	✓
M3 Bealach na páirce	Leibhéal	✓	Leibhéal chuig ardán Uimh. 2. Ardaitheoir nó staighre chuig ardán Uimh. 1	☐	☐	☐	✓	✓	☐	☐
Stáisiún agus Uimhir Theileafóin Teagmhála	Rochtain ar Oifig na dTicéad	Córas Lúb Oifig na dTicéad	Rochtain Ardáin	Leithreas Poiblí	Leithreas Inrochtana	Cathaoir Rotha ar Fáil	Rampa Soghluaisite le haghaidh	Carrchlós	Stad Tacsaithe	/
Mullach Íde 01 8286960	Leibhéal	✓	Leibhéal go hardán Uimh. 1, lár na cathrach. Droichead coise go hardán Uimh. 2 nó rampa trí bhóthar poiblí trí shocrú roimh ré le foireann an stáisiúin	✗	✗	✗	✓	✓	✓	✓
Mala 022 21120	Leibhéal	✗	Leibhéal chuig ardán Uimh. 1 Ardaitheoirí agus droichead coise chuig ardán Uimh. 2/3.	✓	✓	✓	✓	✓	✓	✓
Gabhal Mhaigh Nulla	Pointe aistriú amháin	✗	Leibhéal	✗	✗	✗	✗	✗	✗	✗
ESCE 01 6285509	Leibhéal	✓	Leibhéal	✓	✓	✗	✓	✓	✓	✓
Mainistir na Corann	Gan Oifig na dTicéad	✗	Leibhéal chuig ardán	✗	✗	✗	✗	✓	✗	✗
Sráid an Mhuilinn 029 70096	Leibhéal	✗	Leibhéal	✓	✗	✗	✓	✓	✓	✓
Mainistir Eimhín 045 527419	Leibhéal	✗	Leibhéal chuig ardán ó Thuaidh. Ardaitheoir chuig ardán ó Dheas	✗	✗	✗	✓	✓	✓	✓
Muine Beag 059 9721302	Leibhéal	✗	Leibhéal. Staighre amháin chuig an ardán thall.	✓	✗	✗	✓	✓	✓	✓
An Muileann gCearr 044 48274	Rampa ag an mbealach isteach tosaigh	✗	Leibhéal chuig Ardán 1 óna n-imíonn formhór na draenacha. Rochtain ar ardán 2 trí ardaitheoir staighre agus fobhealach.	✓	✓	✓	✓	✓	✓	✓

Bealach na Páirce Bhóthair na hUaimhe 1850 366 222	Leibhéal	✓	Ardaitheoirí chuig ardán	✗	✗	✗	✓	✓	✗
An tAonach 067 31232	Leibhéal	✗	Leibhéal	✓	✓	✗	✓	✓	✓
Droichead Nua 045 431219	Leibhéal	✗	Leibhéal chuig ardán Uimh. 1. Trí dhroichead coisithe agus geaitín chuig ardán Uimh. 2	✓	✓	✗	✓	✓	✓
Órán Mór 1850 366222	Leibhéal	✓	Céimeanna agus Rampa	✗	✗	✗	✓	✓	✗
An Pháirc Thiar & Gort na Silíní	Trí Ardaitheoir	✓	Leibhéal chuig ardán Uimh. 2, go dtí an chathair Droichead coise amháin chuig ardán Uimh. 1, ó Dheas.	✓	✓	✗	✓	✗	✗
Stáisiún na bPiarsach 01 8286000	Leibhéal	✗	Rampa chuig ardán Uimh. 1 láir na cathrach agus ó Thuaidh. Ardaitheoir chuig ardán Uimh. 2 agus ó Dheas	✓	✓	✗	✓	✗	✓
Stáisiún agus Uimhir Theileafóin Teagmhála	Rochtain ar Oifig na dTicéad	Córas Lúb Oifig na dTicéad	Rochtain Ardáin	Leithreas Poiblí	Leithreas Inrochtana	Cathaoir Rotha ar Fáil	Rampa Soghluaisite le haghaidh	Carrchlós	Stad Tacsaithe /
Baile Phailéid	Gan Oifig na dTicéad	✗	Ó thuaidh go hArdán Uimh 1 agus Uimh 2. Rampa / Céimeanna agus Droichead Ó dheas go hArdán Uimh 1. agus Uimh. 2 Rampaí/Céimeanna, Rampaí/Céimeanna, Droichead, Rampaí/Céimeanna.	✗	✗	✗	✓	✗	✗
Cúil an tSúdaire 05786 23128	Leibhéal	✗	Leibhéal chuig ardán Uimh. 1. Ardaitheoir agus droichead coise chuig Ardán Uimh. 2	✓	✓	✓	✓	✓	✓
Port Laoise 05786 21303	Leibhéal	✗	Leibhéal chuig ardán Uimh. 2. Ardaitheoir agus droichead coise chuig Ardán Uimh. 1	✓	✓	✓	✓	✓	✓
Port Mearnóg 01 8280100	Leibhéal	✗	Ardaitheoirí nó staighre chuig ardán ó thuaidh. Rampa chuig ardán ó dheas	✗	✗	✗	✓	✓	✓
Ráth Eanaigh 01 8286800	Leibhéal	✓	Ardaitheoir agus Rampa chuig ardán Uimh. 1 láir na cathrach agus ó Dheas. Rampa chuig Uimh. 2 agus ó Thuaidh	✗	✗	✗	✓	✗	✓
Ráth Droma 0404 46426	Leibhéal	✗	Trí rampa géar chuig an bpríomhardán (beidh cúnamh ag teastáil) agus trí dhroichead coise chuig an dara ardán amháin	✓	✗	✓	✓	✓	✓

An Ráth Mhór 064 58006	Leibhéal	✗	Leibhéal chuig an bpríomhardán agus trí droichead coise chuig ardán Uimh. 2	✓	✗	✗	✓	✓	✗
Ros Comáin 0903 26201	Leibhéal	✗	Leibhéal chuig an bpríomhardán.	✓	✓	✗	✓	✓	✓
Ros Cré 0505 21823	Leibhéal	✗	Leibhéal	✓	✗	✗	✓	✓	✓
Calafort Ros Láir 0539 157930	Leibhéal	✗	Trí rampa ón gcarrchlós	✓	✓	✓	✓	✓	✓
Trá Ros Láir 0539 132262	Leibhéal	✗	Leibhéal chuig príomhardán. Trí lána agus geaitín nó droichead coise chuig an 2ú ardán	✓	✗	✗	✓	✓	✗
An Ros & Lusca 01 8880103	Leibhéal	✓	Leibhéal	✓	✓	✗	✓	✓	✓
Rushbrook	Gan Oifig na dTicéad	✗	Trí dhroichead coise go dtí Cóbh agus ardán ó Dheas. Trí rampa chuig Corcaigh agus ardán ó Thuaidh	✗	✗	✗	✗	✗	✗
Na Solláin & An Nás 01 8880414	Portacabin	✗	Ardáin inrochtana trí rampaí ó charrchlóis ar an dá thaobh	✗	✗	✗	✓	✓	✗
Bóthar na Trá & Baile na Manach 01 8286160	Leibhéal	✓	Trí rampa ón mbóthar chuig ardán Uimh. 1 láir na cathrach agus ó thuaidh. Droichead coise amháin chuig ardán Uimh. 2, ó Dheas.	✗	✗	✗	✓	✓	✓
Stáisiún agus Uimhir Theileafóin Teagmhála	Rochtain ar Oifig na dTicéad	Córas Lúb Oifig na dTicéad	Rochtain Ardáin	Leithreas Poiblí	Leithreas Inrochtana	Cathaoir Rotha ar Fáil	Rampa Soghluaisle le haghaidh	Carrchlós	Stad Tacsaithe /
Cuas an Ghainimh & Glas Tuathail 01 8286200	Leibhéal	✓	Trí rampa go dtí an dá ardán. Ardaitheoir go hardán ó thuaidh trí lána	✗	✗	✗	✓	✗	✓
Dumhach Thrá 01 8286060	Trí Rampa	✓	Trí rampa agus geata go hardán Uimh. 1 láir na cathrach agus ó Thuaidh. Trí rampa hardán Uimh. 2 agus ó Dheas	✗	✗	✗	✓	✗	✓
Rinn na Mara 01 8286140	Céim chun rochtain a fháil ar oifig na dticéad	✓	Droichead coise agus céimeanna chuig ardán ó Dheas. Céimeanna agus droichead coise go hardán Uimh. 1 láir na cathrach agus ó Thuaidh.	✗	✗	✗	✗	✗	✓
Seanchill 01 8286280	Trí rampa	✓	Ardaitheoirí nó staihre go hardáin ó thuaidh agus ó dheas	✗	✗	✗	✓	✗	✓
Droichead Abhann Ó gCearnaigh	Gan oifig na dticéad	✗	Rampa ón gcarrchlós	✗	✗	✗	✗	✓	✗

Na Sceirí 01 8880013	Leibhéal	✓	Leibhéal chuig ardán Uimh. 1. Ardaitheoir agus droichead coise go hardán Uimh. 2.	✓	✓	✗	✓	✓	✓
Sligeach 071 9169888	Trí rampa ón gcarrchlós	✗	Leibhéal	✓	✓	✓	✓	✓	✓
Cill Fhionntain 01 8286900	Trí rampa ón gcarrchlós	✓	Leibhéal chuig ardán Uimh. 1 láir na cathrach agus ó Dheas. Trí gheaitín ar bhóthar an stáisiúingo hardán Uimh. 2 ó Thuaidh	✗	✗	✗	✓	✓	✓
Paráid Sydney 01 8286080	Trí Rampa	✓	Leibhéal go hardán Uimh. 1 láir na cathrach agus ó Thuaidh. Trí rampa agus geata ar Ascaill Pharáid Sydney go hardán Uimh. 2 ó Dheas	✗	✗	✗	✓	✗	✓
Sráid na Teamhrach 01 8880132	Leibhéal	✓	Tá an dá ardán inrochtana ag ardaitheoirí agus/nó ag staighre nó staighrí creasa.	✗	✗	✗	✓	✗	✓
An Teampall Mór 0504 31342	Leibhéal	✗	Trí gheaitín ón gcarrchlós go hardán Uimh. 1 agus trí ardaitheoir agus droichead coise go hardán Uimh. 2.	✓	✓	✗	✓	✓	✓
Baile Mhic Andáin 056 7724218	Leibhéal	✗	Leibhéal	✓	✗	✗	✓	✓	✗
Durlas 0504 21733	Leibhéal	✓	Leibhéal go hArdán 1. Trí Ardaitheoir agus Droichead Coise go hArdán Uimh. 2	✓	✓	✓	✓	✓	✓
Tiobraid Árann 062 51206	Céim íseal	✗	Trí gheaitín ón gcarrchlós	✗	✗	✗	✗	✓	✗
Trá Lí 066 7123522 / 7123509	Leibhéal	✗	Trí rampa	✓	✓	✓	✓	✓	✓
Stáisiún agus Uimhir Theileafóin Teagmhála	Rochtain ar Oifig na dTicéad	Córas Lúb Oifig na dTicéad	Rochtain ar Ardáin	Leithreas Poiblí	Leithreas Inrochtana	Cathaoir Rotha ar Fáil	Rampa Soghluaisite le haghaidh	Carrchlós	Stad Tacsaithe /
Tulach Mhór 0506 21431	Leibhéal	✗	Leibhéal chuig ardán Uimh. 1 agus ó dhroichead coise go hardán Uimh. 2	✓	✗	✗	✓	✓	✓
Port Láirge 051 873401	Leibhéal	✗	Leibhéal	✓	✓	✓	✓	✓	✓
Cathair na Mart 098 25253	Leibhéal	✗	Leibhéal	✓	✓	✓	✓	✓	✓
Loch Garman 0539 122522	Leibhéal	✓	Leibhéal	✓	✓	✗	✓	✓	✓
Cill Mhantáin	Leibhéal	✗	Leibhéal	✓	✓	✓	✓	✓	✓

0404 67329									
Móta	Gan Oifig na dTicéad	✘	Leibhéal	✓	✓	✘	✓	✓	✘

Nóta: Déan teagmháil le do thoil le IÉ RU maidir leis na stáisiúin ina bhfuil foireann/gan foireann.

Aguisín 2 - Críochfoirt Iarnród Éireann & Iostaí Lastais

Tá na críochfoirt seo ina gcuid de ghréasán Iarnród Éireann. Is críochfoirt idirmhódúla iad go léir a láimhseálann an t-idirmhalartú tráchta idir modhanna bóithre agus iarnróid.

Tá IÉ freagrach as acmhainn rianta a leithdháileadh laistigh de na críochfoirt. Ba cheart acmhainn críochfoirt a iarraidh mar chuid den phróiseas leithdháilte acmhainne.

Suíomh Críochfoirt	Trácht(í) Láimhseáilte	Lódáil/Dílódáil Trealamh	Méid Traenach Reatha
Béal an Átha	Laíonn Adhmaid Coimeádáin	Craein trucail Cruachadóir Rochtana	12 x 60' 0" vaigíní 18 x 47' 6" vaigíní
Cathair na Mart	Laíonn Adhmaid	Craein trucail	12 x 60' 0" vaigíní
Port Láirge	Laíonn Adhmaid Stroighne Bulc	Craein trucail	12 x 60' 0" vaigíní

Críochfoirt Eile

Chomh maith le iostaí Iarnród Éireann thuas tá roinnt áiseanna nach bhfuil faoi úinéireacht nó á n-oibriú ag IÉ. Ba cheart ceisteanna maidir le hacmhainn, gnéithe teicniúla, rochtain srl. a chur chuig an údarás ábhartha.

Port Thuaidh Bhaile Átha Cliath - Trambhealach Comhlacht Chalafort Átha Cliath féin ar Bóthar Alexander a thugann rochtain ar roinnt taobhlach lasta agus iostaí faoi úinéireacht phríobháideach, lena n-áirítear saoráid Bhaile Átha Cliath Mhianaigh na Teamhrach (féach thíos). Tá trambhealach an DPC ceangailte le gréasán IÉ ag Bóthar an Phoirt Thoir.

Déan teagmháil linn: Comhlacht Chalafort Bhaile Átha Cliath, Lárionad an Chalafoirt, Bóthar Alexandra, Baile Átha Cliath 1. Guthán: + 353 (0)1 887 6000; ríomhphost: info@dublinport.ie; facs: +353 1 855 7400 +353 1 836 4760

Mianaigh na Teamhrach - Dhá iosta: ceann ag Mianaigh na Teamhrach san Uaimh i gCo. na Mí, áit a bhfuil traenacha mianaigh á lódáil, agus an ceann eile ag an bPort Thuaidh i mBaile Átha Cliath, áit a ndíluchtaítear iad le diúgaire.

Tá suíomh na hUaimhe nasctha le gréasán IÉ ag Gabhal na Teamhrach ar an iarnród lastais ó Dhroichead Átha – Mhianaigh na Teamhrach amháin. Tá rochtain ar iosta Bhaile Átha Cliath trí thrambhealach Chomhlacht Chalafort Bhaile Átha Cliath (féach thuas) agus láimhseálann sé trasloingsithe long iarnróid.

Déan teagmháil linn: Boliden Tara Mines Limited, An Uaimh, Co. na Mí. Guthán + 353 (0)46 907 9800; Facs + 353 (0)46 907 9899

Calafort Belview, Port Láirge - Is le Calafort Phort Láirge an críochfort lasta seo agus tá sé suite le sruth ó Phort Láirge ar an tSiúir.

Déan teagmháil linn: Comhlacht Chalafort Phort Láirge, Rinn na Mara 3ú Urlár, Calafort Belview, Sliabh Rua, Port Láirge. Guthán: + 51 874 907 (0)51 874 907; ríomhphost: info@portofwaterford.com; Facs: + 353 (0)51 874 907 353 + 353 (0)51 87408

Irish Cement Factory -

Déan teagmháil linn: Irish Cement Ltd., Plaitín, Droichead Átha, Co. Lú. Guthán: + 6000 (0)41 987 6000; ríomhphost: info@irishcement.ie; facs: + 353 (0)41 987 6400.

Aguisín 2a Iostaí Lasta

Appendix 2A

Freight Depots



Version 1.0 August 2020

LEGEND

■ Iarnród Éireann Freight Depot

■ Other Freight Depot

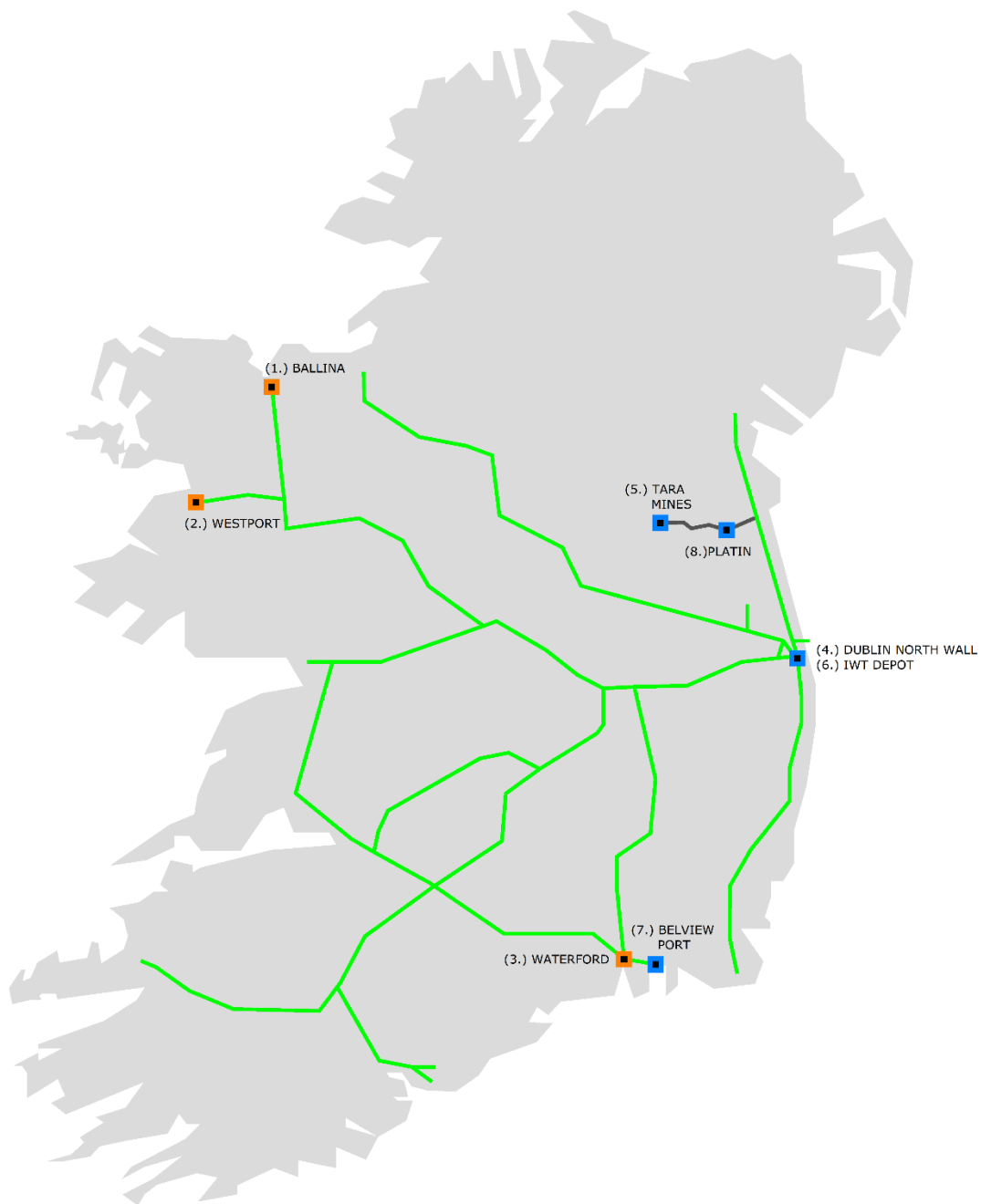

DATE: 28/10/19

17 1/4 DABIT ASK

NO.	DESCRIPTION	ISSUE DATE	PREPARED BY

NOTE COACHING STOCK & INTER-CITY RAILCARS

- The gauge shown is a dynamic gauge which cannot be infringed under any foreseeable conditions of wear, failure and dynamic movement. Dynamic movement shall be based on the worst effects generated by:
 - 111) Road-hill clearance
 - 112) Speed of up to 165km per hour
 - 113) Shunting on a cent track of 165m
 - 114) Running curve with worst deflection of 115m
 - 115) Quality of GISH PAUL track.
- Gauges may be 2025mm wide dimensionally (including steel/rail tolerances)
- All dimensions are based on a vehicle having:
 - 111) Length over body 23,000mm
 - 112) Bogie centre 16,500mm
 - 113) End throw 2425mm - mm
 - 114) Centre throw 2425mm - mm
 Where R = radius in meters.
 For the purpose of calculation R may be taken as 150m
- Specifically the vehicle must not exceed the dimensions shown by the broken line
- See back to back dimension 15N.27

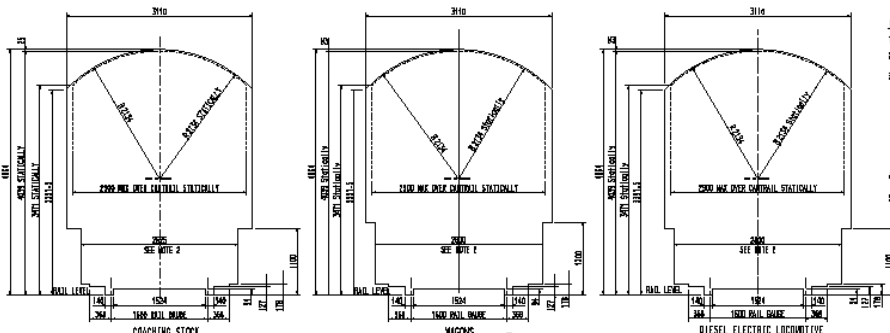

NOTE LOCOMOTIVES

- See coaching stock & Inter-city railcar note 1.
- See coaching stock & Inter-city railcar note 2.
- All dimensions are based on locomotive with:
 - 111) Length over body 18150mm
 - 112) Bogie centre 13410mm
 - 113) End throw 21400mm - mm
 - 114) Centre throw 21400mm - mm
 Where R = Radius in meters.
 For the purpose of clearance calculation R may be taken as 150 meters.
- See coaching stock & Inter-city railcar note 4.
- See coaching stock & Inter-city railcar note 5.

NOTE SUBURBAN ELECTRIFICATION

- See coaching stock & Inter-city railcar note 1.
- See coaching stock & Inter-city railcar note 2.
- All dimensions are based on vehicles:
 - 111) Length over body 20250mm
 - 112) Bogie centre 14020mm
 - 113) End throw 25760mm - mm
 - 114) Centre throw 24250mm - mm
 Where R = Radius in meters.
 For the purpose of clearance calculation R may be taken as 150 meters.
- See coaching stock & Inter-city railcar note 4.
- See coaching stock & Inter-city railcar note 5.

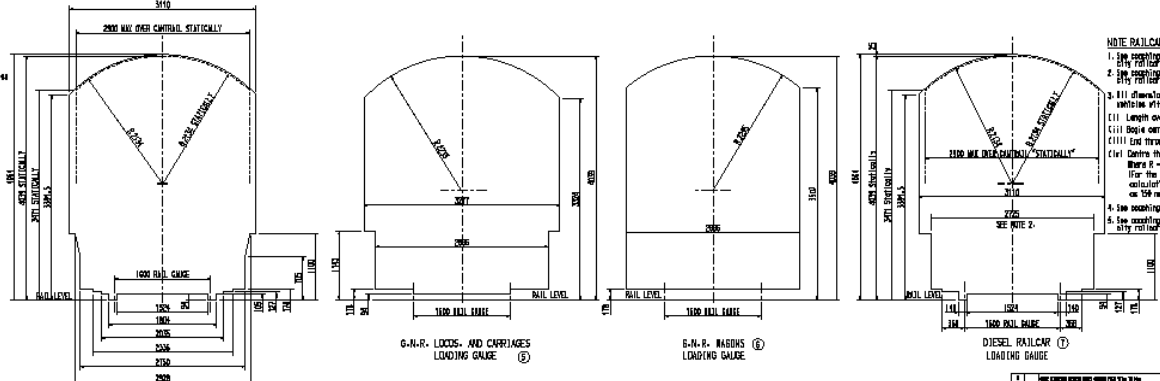

NOTE RAILCARS

- See coaching stock & Inter-city railcar note 1.
- See coaching stock & Inter-city railcar note 2.
- All dimensions are based on vehicles with:
 - 111) Length over body 20250mm
 - 112) Bogie centre 14020mm
 - 113) End throw 25760mm - mm
 - 114) Centre throw 24250mm - mm
 Where R = Radius in meters.
 For the purpose of clearance calculation R may be taken as 150 meters.
- See coaching stock note 4.
- See coaching stock & Inter-city railcar note 5.

DATE: 28/10/19

FOR THE PURPOSE OF CHECKING DIMENSIONS AND CLEARANCES OF RAILCARS, LOCOMOTIVES AND WAGONS

NO.	DESCRIPTION	ISSUE DATE	PREPARED BY
1	SEE COACHING STOCK AND INTER-CITY RAILCAR NOTE 1	28/10/19	
2	SEE COACHING STOCK AND INTER-CITY RAILCAR NOTE 2	28/10/19	
3	SEE COACHING STOCK AND INTER-CITY RAILCAR NOTE 3	28/10/19	
4	SEE COACHING STOCK AND INTER-CITY RAILCAR NOTE 4	28/10/19	
5	SEE COACHING STOCK AND INTER-CITY RAILCAR NOTE 5	28/10/19	

Aguisín 4 Teorainneacha Luais Iarnród Éireann

Líne	Idir	Traenacha lena mbaineann srian	MILEÁISTE (don 1/8 míle is gaire)		SRIANTA LUAIS GHINEARÁLTA		SRIANTA LUAIS LOCO	
			Ó	go	Míle san Uair	km san uair	Míle san Uair	km san uair
Gabhal Dhroichead na hInse go dtí an Port Thuaidh (trí Bhrairse GSWR an Phoirt Thuaidh)	Uastheorainn an líne faoi réir teorainneacha níos ísle leagtha amach thíos	Suas	0	5 ¼	30	30	Féadfaidh aicme 201 oibrí de ghnáth ag na luasanna a thaispeántar sa cholún in aice láimhe.	
		Suas	Trí Ghabhal		20	30		
		Suas	0	1	20	30		
		Suas	Trí Ghabhal		20	30		
LÍNE SUAS	Gabhal na Trá Thuaidh go Bóthar an Teampaill	Suas	4 1/4	4 5/8	20	30		
	Bóthar na hEaglaise go dtí an Port Thuaidh	Suas	4 5/8	5 1/4	5	10		
An Port Thuaidh go Gabhal Dhroichead na hInse (trí Bhrairse GSWR an Phoirt Thuaidh)	Uastheorainn an líne faoi réir teorainneacha níos ísle leagtha amach thíos	Suas	-	-	10	15	Féadfaidh aicme 201 oibrí de ghnáth ag na luasanna a thaispeántar sa cholún in aice láimhe.	
		Síos	5 1/4	0	30	50		
		Síos	6 1/4	4 3/4	5	10		
		Síos	4 3/4	4 1/4	20	30		
LÍNE SÍOS	Trí Ghabhal na Trá Thuaidh	Síos	Trí Ghabhal		20	30		
(lena n-áirítear Lúb Síos/Ardán Uimh 10 i Heuston)	Trí Thollán go agus trí Ghabhal Dhroichead na hInse. Lúb Síos ag imeacht (Ardán 10 i Heuston)	Síos	1	-	20	30	Féadfaidh aicme 201 oibrí de ghnáth ag na luasanna a thaispeántar sa cholún in aice láimhe.	
		Síos	-		20	30		
		Síos	Trí Ghabhal		20	30		
		Síos	0		20	30		
	Traenacha Suas ag druidim le Lúb Síos (Ardán Uimh 10)	Síos	-		10	15		
Baile Átha Cliath (Stáisiún Heuston go hInse Chór)	Uastheorainn an líne faoi réir teorainneacha níos ísle leagtha amach thíos. Is é an PRÍOMHGHRÉASAN faoiseamh ná fan líne reatha a thosaíonn ar ardán Uimh 2 Stáisiún Heuston agus ritheann chomh fada le hInse Chór (1 5/8 míle). Idir Gabhal Dhroichead na hInse agus Inse Chór, tá sé ar thaobh na láimhe clé de na trí líne, ag rith sa treo síos ag dul i dtreo Inse Chór	Traenacha Síos	0	1 5/8	40	65	Féadfaidh aicme 201 feidhmiú de ghnáth ag na luasanna a thaispeántar sa cholún in aice láimhe.	
		Traenacha Suas	1 5/8	0	25	40		
		Síos	0	1/2	20	30		
		Síos	1/2	1	25	40		
PRÍOMHGHRÉASAN FAOISIMH	Trasnú Uimh 708, Príomhlíne Síos go dtí an Phríomhlíne Faoisimh	Síos	In aice le 7/8		25	40		
	Trasnú Uimh. 704 Príomhlíne Síos go dtí an Phríomhlíne Faoisimh	Síos	In aice le 5/8		40	65		
	TRAENACHA SUAS	Suas	In aice le 5/8		25	40		
	Trasnú Uimh 704, Príomhlíne Síos go dtí an Phríomhlíne Faoisimh	Suas	In aice le 7/8		25	40		
	Trasnú Uimh. 708 Príomhlíne Síos go dtí an Phríomhlíne Faoisimh	Suas						
	Clós Stáisiún Heuston	Suas	1/2	1/4	15	25		
	Clós Stáisiún Heuston	Suas	1/4	0	10	15		
Baile Átha Cliath (Stáisiún Heuston go Corcaigh (Stáisiún Cheannt))	Uastheorainn an líne faoi réir teorainneacha níos ísle leagtha amach thíos. Féach bun an tábla seo le haghaidh luasanna ceadaithe do thraenacha a oibríonn sa treo suas idir Inse Chór agus Stáisiún Heuston. Clós Stáisiún Heuston. Heuston go hInse Chór.	Síos	0	165 3/4	100	160	Féadfaidh aicme 201 feidhmiú de ghnáth ag na luasanna a thaispeántar sa cholún in aice láimhe.	
		Síos	0	1/2	20	30		
		Síos	1/2	1	25	40		
		Síos	In aice le 7/8		25	40		
PRÍOMHLÍNE SÍOS	Trasnú Uimh 709 Príomhlíne Síos go dtí an Phríomhlíne Heuston go hInse Chór.	Síos	1	1 3/4	40	65		
	Trasnú Uimh 706 Príomhlíne Cam go dtí an Príomhlíne Suas.	Síos	1	1 3/4	40	65		
	Inse Chór go Gort na Sílní.	Síos	In aice le 5/8		40	65		
	Inse Chór go Gort na Sílní.	Síos	1 3/4	2 1/4	70	110		
		Síos	2 1/4	2 3/4	80	130		

Líne	Idir	Traenacha lena mbaineann srian	MILEAISTE (don 1/8 míle is gaire)		SRIANTA LU AIS GHINEARÁLTA		SRIANTA LU AIS LOCO	
			Ó	go	Míle san Uair	km san uair	Míle san Uair	km san uair
Corcaigh (Stáisiún Cheannt) go Baile Átha Cliath (Stáisiún Heuston)	Uastheorainn an líne faoi réir teorainneacha níos ísle leagtha amach thíos.	Suas	165 3/4	0	100	160		
SUAS AN PRÍOMHLÍNE	Féach bun an tablá seo le haghaidh luasanna ceadaithe do thraenach a oibríonn sa treo síos idir Stáisiún Heuston agus Inse Chór. Trí Stáisiún Cheannt, Chorcaí agus an clós.	Suas Suas Suas Suas Suas Suas Suas Síos Suas	165 3/4 165 1/8 164 1/4 162 153 3/4 151 1/2 150 3/4 144 3/4	165 1/8 164 1/4 162 153 3/4 151 1/2 150 3/4 149 1/8 Gabhal Chill Airne	15 50 70 90 70 80 90 40	25 80 110 145 110 130 145 65		
SUAS AN PRÍOMHLÍNE	Corcaigh go Mala (Tollán san áireamh). Corcaigh go Mala Tollán san áireamh). Corcaigh go Mala. Corcaigh go Mala. Corcaigh go Mala. Corcaigh go Mala. Stáisiún Mhala go agus tí Ghabhal Chill Airne (traenacha síos go Trá Lí a ritheann thar Líne Suas) Trí Stáisiún Mhala agus go dtí An Ráth.	Suas Suas Suas Suas Síos Suas	164 1/4 162 153 3/4 151 1/2 150 3/4 144 3/4	162 153 3/4 151 1/2 150 3/4 149 1/8 Gabhal Chill Airne	70 90 70 80 90 40	110 145 110 130 145 65		
SUAS AN PRÍOMHLÍNE	Stáisiún Mhala ag dul isteach agus ag fágáil an Chlóis Suas. Mala go dtí An Ráth. Mala go dtí An Ráth. Mala go dtí An Ráth. Mala go dtí An Ráth. Mala go dtí agus tríd An Ráth. An Ráth go Gabhal Luimnigh. An Ráth go Gabhal Luimnigh. Gabhal Luimnigh ag dul isteach agus ag fágáil ardaín. Traenacha Síos ag dul isteach agus ag fágáil ardaín Ghabhal Luimnigh uimh 1. Traenacha Síos ag taisteal idir Trasnú 901 agus Ardán Uimh 1. Traenacha Síos ag taisteal idir Trasnú 901 agus Ardán Uimh 1.	Suas Suas Suas Suas Suas Suas Suas Suas Suas Síos Síos	145 1/4 - 144 140 1/4 134 1/4 133 1/4 130 1/4 130 1/4 110 108 1/4 - 106 3/4	144 - 140 1/4 138 1/2 133 1/4 130 1/4 129 108 1/4 106 1/4 - 106 1/2	80 10 90 80 85 90 80 90 60 15 25	130 15 145 130 130 145 130 145 95 25 40		
SUAS AN PRÍOMHLÍNE	Trí Lúb Ghabhal Luimnigh go dtí an Phríomhlíne. Gabhal Luimnigh go Durlas. Gabhal Luimnigh go Durlas. Gabhal Luimnigh go Durlas. Durlas go Lios Dubh. Durlas Trí Lios Dubh. Lios Dubh go Baile Uí Bhróithe. Trí Bhaile Uí Bhróithe go Port Laoise. Baile Uí Bhróithe go Port Laoise. Trí Chúil an tSúdaire. Cill Dara go Droichead Nua. Cill Dara go Droichead Nua. Cill Dara go Droichead Nua. Collchoill go Gort na Sílní.	Suas & Síos Suas Suas Suas Suas Suas Suas Suas Suas Suas Suas Suas Suas Suas	106 1/2 - 106 1/4 104 89 3/4 87 3/4 87 1/4 76 3/4 71 1/4 69 52 1/2 41 3/4 29 28 1/2 27 3/4 10 1/2	- 106 104 89 3/4 87 3/4 87 1/4 76 3/4 71 1/4 69 52 1/2 50 3/4 41 1/8 28 1/2 27 3/4 27 3-	20 40 100 90 80 90 100 90 100 100 90 80 90 80 90 70	30 65 160 145 130 145 160 145 160 160 145 130 145 130 145 110		
SUAS GO MALL								
		Is í an Líne SUAS Mall an Lámh Dheise den dá líne a ritheann sa treo Suas tríd an gcuid le ceithre rian idir Collchoill & Gort na Sílní.						
SUAS GO TAPA	Collchoill go Gort na Sílní.	Suas go Tapa	10 1/2	3	100	160		
		Is iad na Línte Suas go tapa an lámh Clé den dá líne a ritheann sa treo Suas trí an gcuid le ceithre rian idir Collchoill agus Gort na Sílní						
SUAS AN PHRÍOMHLÍNE	Gort na Sílní go hInse Chór Gort na Sílní go hInse Chór – LASTA AMHÁIN. Inse Chór go Stáisiún Heuston. Trasnú Uimh 706 Príomhlíne Suas go dtí an Príomhlíne Síos. Trasnú Uimh 709 Príomhlíne Suas go dtí an Príomhlíne Síos. Inse Chór go Heuston. Inse Chór go Heuston. Clós Stáisiún Heuston. Ag druidim le Stáisiún Heuston.	Suas Suas Suas Suas Suas Suas Suas Suas	3 2 3/4 1 3/4 In aice le 5/8 In aice le 7/8 1 1/4 1 1/2 1/4	1 3/4 2 1/2 1 1/4 1 1 1/2 1/4 1	90 5 60 40 40 25 15 10	145 10 95 65 40 65 40 25 15		
Traenacha Síos ag feidhmiú thar an Líne Suas idir Heuston & Inse Chór	Luasanna ceadaithe do thraenacha síos a oibríonn thar Líne Suas Chorcaí idir Stáisiún Heuston agus Inse Chór. Ag fágáil Stáisiún Heuston. Ag fágáil Stáisiún Heuston. Trasnú Uimh 705 Príomhlíne Suas go dtí an Phríomhlíne Síos. Gabhal Dhroichead na hInse go agus trí Inse Chór. Gabhal Dhroichead na hInse go agus trí Inse Chór. Trasnú Uimh 698 Príomhlíne Suas go dtí an Phríomhlíne	Suas Suas Suas Suas Suas Suas	0 1/2 In aice le 1 5/8 1 1 1 3/4 In aice le 2 3/8	1/2 1 1 3/4 2 3/8	20 25 40 40 60 60	30 40 65 65 95 95		
Corcaigh (Stáisiún Cheannt) go dtí An Cóbh	Uastheorainn an líne faoi réir teorainneacha níos ísle leagtha amach thíos.	Síos	165 3/4	176 1/4	50	80	Féadfaidh Innill Éadroma agus traenacha tarraingthe Loco Feidhmiú suas go dtí uasluis	

	Gabhal Ghleanntáin.	Síos	171 1/8	171 1/4	35		líne do 50 mph/80kph faoi réir teorainneacha níos ísle a thaispeántar sa cholún in aice leis.
	Ag druidim i dtreo Stáisiún Fhóite.	Síos	171,1480 slat	172,0160 slat	40	55	
	Ag druidim i dtreo Stáisiún Fhóite.	Síos	172,0160 slat	172,0600 slat	25	65	
			172,0600	172,0840 slat	10	40	
	XC249 i Stáisiún Fhóite.	Síos	172,0840 slat	176,0990 slat	50	15	
						80	
	Ag druidim i dtreo stáisiún an Chóibh.	Síos	176,0990 slat	176,1430 slat	15	25	

Líne	Idir	Traenacha lena mbaineann srian	MILEAISTE (don 1/8 míle is gaire)		SRIANTA LU AIS GHINEARÁLTA		SRIANTA LU AIS LOCO	
			Ó	go	Míle san Uair	km san uair	Míle san Uair	km san uair
An Cóbh go Corcaigh (Stáisiún Cheannt)	Uastheorainn an líne faoi réir teorainneacha níos ísle leagtha amach thíos.	Suas	176 3/4	166	60	80	Féadfaidh Innill Éadroma agus traenacha tarraingthe Loco Feidhmiú suas go dtí uaslus líne do 50 mph/80kph faoi réir teorainneacha níos ísle a thaispeántar sa cholún in aice leis.	
	Ag druidim i dtreo stáisiún Fhóite.	Suas	173	172,1280 slat	40	65		
	Ag druidim i dtreo Stáisiún Fhóite.	Suas	172,1280 slat	172,0840 slat	25	40		
	SC249 i Stáisiún Fhóite.	Suas	172, 0840 slat	172,0600 slat	10	15		
An Gleanntán go Mainistir na Corann	Uastheorainn an líne faoi réir teorainneacha níos ísle leagtha amach thíos.	Síos	0	6 1/2	60	95	Féadfaidh Innill Éadroma agus traenacha tarraingthe Loco Feidhmiú suas go dtí uaslus líne do 50 mph/80kph faoi réir teorainneacha níos ísle a thaispeántar sa cholún in aice leis.	
	Ag druidim i dtreo Ardán 2 i Mainistir na Corann.	Síos	0,175 slat	0,800 slat	40	65		
	Ag druidim i dtreo Ardán 2 i Mainistir na Corann.	Síos	6,250 slat	6,690 slat	60	95		
	Ag druidim i dtreo Ardán 2 i Mainistir na Corann.	Síos	6,550 slat	6,690 slat	20	30		
Mainistir na Corann go dtí An Gleanntán	Uastheorainn an líne faoi réir teorainneacha níos ísle leagtha amach thíos.	Suas	6 1/2	2 1/4	60	90	Féadfaidh Innill Éadroma agus traenacha tarraingthe Loco Feidhmiú suas go dtí uaslus líne do 80 mph/130 kph faoi réir teorainneacha níos ísle a thaispeántar sa cholún in aice leis.	
		Suas	2 3/8	0.70 slat	30	50		
		Suas	3/8		40	65		
		Suas						
Gabhal Bhaile na Sílíní go Cill Chainnigh Traenacha síos go Cill Chainnigh amháin	Uastheorainn an líne faoi réir teorainneacha níos ísle leagtha amach thíos.	Síos	32 1/2	78 5/8	100	160	Féadfaidh Innill Éadroma agus traenacha tarraingthe Loco Feidhmiú suas go dtí uaslus líne do 80 mph/130 kph faoi réir teorainneacha níos ísle a thaispeántar sa cholún in aice leis.	
		Síos	30 5/8	28 1/4				
	Gabhal Bhaile na Sílíní	Síos	Gabhal tríd		30	50		
	Gabhal Bhaile na Sílíní go Baile Átha Í.	Síos	32 1/2	34	55	90		
	Gabhal Bhaile na Sílíní go Baile Átha Í.	Síos	35 1/4	35 1/2	80	130		
	Gabhal Bhaile na Sílíní go Baile Átha Í.	Síos	35 1/2	35 3/4	60	95		
	Gabhal Bhaile na Sílíní go Baile Átha Í.	Síos	35 3/4	36	80	130		
	Gabhal Bhaile na Sílíní go Baile Átha Í.	Síos	38 5/8	40 5/8	80	130		
	Trí Phríomhlíne Bhaile Átha Í.	Síos	43 1/8	45 1/8	80	130		
	Trí Lúblíne Bhaile Átha Í.	Síos	44 5/8	45 1/8	20	30		
	Baile Átha Í go Ceatharlach.	Síos	46 5/8	46 7/8	80	130		
	Baile Átha Í go Ceatharlach.	Síos	49	49 1/4	80	130		
	Baile Átha Í go Ceatharlach.	Síos	50 1/2	50 3/4	80	130		
	Baile Átha Í go Ceatharlach. LASTA AMHÁIN	Síos	50 7/8	51	20	30		
	Baile Átha Í go Ceatharlach.	Síos	51 3/8	54	80	130		
	Baile Átha Í go Ceatharlach.	Síos	54	54 3/4	70	110		
	Baile Átha Í go Ceatharlach.	Síos	54 3/4	55 1/4	80	130		
	Baile Átha Í go Ceatharlach.	Síos	55 1/4	55 1/2	55	90		
					30	50		
	Trí Stáisiún Cheatharlach (Ardáin Suas & Síos).	Síos	55 1/2	56 1/8	80	130		
	Ceatharlach go Muine Bheag.	Síos	56 1/8	65 1/4	60	95		
	Ceatharlach go Muine Bheag.	Síos	65 1/4	65 3/4	40	65		
	Trí Stáisiún Mhuine Bheag ar an bPríomhlíonra Síos.	Síos	65 3/4	66 3/8	30	50		
	Trí Stáisiún Mhuine Bheag ar Lúb Suas.	Síos	66 3/8	77 1/2	80	130		
	Muine Bheag go Gabhal Bhaile Lobhaoise Thuaidh.	Síos	77 1/2	77 3/4	60	95		
	Trí Bhaile Lobhaoise Thuaidh.	Síos	77 3/4	78 1/8	40	65		
	Baile Lobhaoise Thuaidh go Baile Lobhaoise Thiar.	Síos	78 1/8	78 5/8	55	90		
Baile Lobhaoise Thiar go Cill Chainnigh.	Síos	30 1/2	29 1/2	80	130			
Baile Lobhaoise Thiar go Cill Chainnigh.	Síos	29 1/2	29 1/4	70	110			
Baile Lobhaoise Thiar go Cill Chainnigh.	Síos	29 1/4	28 7/8	55	90			
Baile Lobhaoise Thiar go Cill Chainnigh.	Síos	28 7/8	28 5/8	30	50			
Baile Lobhaoise Thiar go Cill Chainnigh.	Síos	28 5/8	28 1/4	15	25			
Taobhlach Stroighne Aispeiste Bhaile Átha Í	Uastheorainn luais an líne	Suas & Síos	-	-	5	10	Ní cheadaítear aicme 201 thar chrosaire comhréidh XWW01 Bhóthar Cheatharlach.	
Lúb Bhaile Lobhaoise (Gabhal Bhaile Lobhaoise Thuaidh go Gabhal Theas)	Uastheorainn luais an líne	Suas & Síos	0	5/8	25	40	Féadfaidh Innill Éadroma agus traenacha tarraingthe Loco feidhmiú suas go huaslus an líne, is é sin 25mph/40kph. Faoi réir teorainneacha níos ísle a thaispeántar sa cholún in aice láimhe.	
Cill Chainnigh go Gabhal Bhaile na Sílíní	Uastheorainn an líne faoi réir teorainneacha níos ísle leagtha amach thíos.	Suas	28 1/4	30 5/8	100	160	Féadfaidh Innill Éadroma & traenacha tarraingthe Loco feidhmiú suas go huaslus an líne, is é sin 80mph / 130 kph, faoi réir teorainneacha níos ísle a thaispeántar sa cholún in aice láimhe	
		Suas	78 5/8	32 1/2				
	Cill Chainnigh go Baile Lobhaoise Thiar.	Suas	28 1/4	28 5/8	20	30		
	Cill Chainnigh go Baile Lobhaoise Thiar.	Suas	28 5/8	29 1/4	80	130		
	Cill Chainnigh go Baile Lobhaoise Thiar.	Suas	29 1/4	29 1/2	70	110		
	Cill Chainnigh go Baile Lobhaoise Thiar.	Suas	29 1/2	30 1/2	80	130		
	Baile Lobhaoise Thiar go Baile Lobhaoise Thuaidh	Suas	78 5/8	78 1/4	55	90		
	Trí Bhaile Lobhaoise Thuaidh.	Suas	78 1/4	78	40	65		
	Baile Lobhaoise Thuaidh go Muine Bheag.	Suas	78	66 5/8	80	130		
	Baile Lobhaoise Thuaidh go Muine Bheag.	Suas	66 5/8	66 3/8	60	95		
	Tríd an Lúb Suas i Stáisiún Mhuine Bheag.	Suas	66 3/8	65 3/4	30	50		
	Tríd an bPríomhlíne Síos i Stáisiún Mhuine Bheag.	Suas	66 3/8	65 3/4	40	65		
	Muine Bheag go Ceatharlach.	Suas	65 3/4	56 5/8	80	130		
	Muine Bheag go Ceatharlach.	Suas	56 5/8	56 1/8	55	90		
	Trí Stáisiún Cheatharlach (Ardáin Suas & Síos)	Suas	56 1/8	55 1/2	30	50		
	Ceatharlach go Baile Átha Í.	Suas	55 1/2	54 3/4	80	130		
	Ceatharlach go Baile Átha Í.	Suas	54 3/4	54	70	110		
	Ceatharlach go Baile Átha Í.	Suas	54	51 1/2	80	130		
	Ceatharlach go Baile Átha Í – LASTA AMHÁIN	Suas	51	50 7/8	20	30		
	Ceatharlach go Baile Átha Í.	Suas	50 3/4	50 1/2	80	130		

	Cuair Riain Chluain Uí Dhuinnín go Baile Átha Luain.	Síos	78 5/8	80	80	130	
	Trasnú XA 120 Chluain Uí Dhuinnín go Baile Átha Luain	Síos	80	80 5/8	50	80	
	Eas PSR agus Cuair Stáisiún Bhaile Átha Luain	Síos	80 5/8	80 3/4	20	30	
	Cuair Stáisiún Bhaile Átha Luain			Gabhal Thoir (Líne an Mhóta)			
Baile Átha Luain go Cúil an tSúdaire	Uastheorainn an líne faoi réir teorainneacha níos ísle leagtha amach thíos.	Suas	80 3/4	41 3/4	100	160	80
			Gabhal Bhaile Átha Luain Thoir (Líne an Mhóta)				130
	Cuair Stáisiún Bhaile Átha Luain.	Suas	80 3/4	80 5/8	20	30	
			Gabhal Bhaile Átha Luain Thoir (Líne an Mhóta)				
	Cuair Stáisiún Bhaile Átha Luain.	Suas	80 5/8	80	50	80	
	Trasnú XA120 Bhaile Átha Luain go Cluain Uí Dhuinnín.	Suas	80	78 5/8	80	130	
	Cuair Riain Bhaile Átha Luain go Cluain Uí Dhuinnín.	Suas	78 5/8	77 1/8	90	145	
	Cuair Riain Bhaile Átha Luain go Cluain Uí Dhuinnín.	Suas	74 1/4	73	90	145	
	Cuair Riain Chluain Uí Dhuinnín go Clóirtheach.	Suas	73	71 1/2	90	130	
	Cluain Uí Dhuinnín go Stráice Phortaigh Chlóirtheach.	Suas	71 1/2	70 5/8	80	110	
	Cuair Riain Chluain Uí Dhuinnín go Clóirtheach.	Suas	70 5/8	68 1/8	70	145	
	Cuair Riain Chluain Uí Dhuinnín go Clóirtheach.	Suas	68 1/8	67 7/8	90	130	
	Rian Ailínithe Ingearach ag OBA54.	Suas	66 1/4	66 1/8	80	130	
	Cuair Riain Chluain Uí Dhuinnín go Clóirtheach.	Suas	66 1/8	65 3/4	80	145	
	Eas PSR Chluain Uí Dhuinnín go Clóirtheach.	Suas	65 1/4	65	70	110	
	Cuair Riain trí Chlóirtheach.	Suas	65	64 1/2	40	65	
	Cuair Riain Chlóirtheach go dtí an Tulach Mhór.	Suas	64 1/2	63 1/8	80	130	
	Cuair Riain agus crosaire XA061 Clóirtheach go dtí an Tulach Mhór	Suas	62 3/8	60 1/4	80	130	
	Cuair Riain an Tulach Mhór go dtí an Tulach Mhór	Suas	59	58 3/8	90	145	
	Droichead UBA37 Clóirtheach go dtí an Tulach Mhór	Suas	58 3/8	58 1/8	70	110	
	Tri Stáisiún na Tuláí Móire agus Crosaire XA053 reo Ghéisill	Suas	58 1/8	57 3/8	40	65	
	Crosairí XA045/43/40/39 An Tulach Mhór go Géisill	Suas	56	55 1/4	80	130	
		Suas	55 1/4	54 3/4	90	145	
		Suas	53 1/8	52	90	145	
	Cuair Riain an Tulach Mhór go Géisill.	Suas	50 1/2	48 1/2	90	145	
	Cuair Riain an Tulach Mhór go Géisill.	Suas	48	47 5/8	80	130	
	Cuair Riain Ghéisill go Cúil an tSúdaire.	Suas	47 5/8	46 3/8	90	145	
	Trasnú XA018 idir Ghéisill agus Cúil an tSúdaire.	Suas	46 3/8	46	80	130	
	Cuair Riain Ghéisill go Cúil an tSúdaire.	Suas	44 1/2	44 1/8	80	130	
	Trasnú XA013 idir Ghéisill agus Cúil an tSúdaire.	Suas	42 3/4	42 1/4	80	130	
	Trasnú XA008 idir Ghéisill agus Cúil an tSúdaire.	Suas	42 1/4	42	50	80	
	Cuair Riain GHéisill go Cúil an tSúdaire.	Suas	42	41 3/4	30	50	
	Eas PSR Ghéisill go Cúil an tSúdaire.	Suas	-	-	20	30	
	Cuair Riain Ghéisill go Cúil an tSúdaire	Suas	-	-	20	30	
	Tri Ghabhal Chúil an tSúdaire.						
	Tri Ghabhal Chúil an tSúdaire.						
Port Laoise go Clóis Conniberry	Uastheorainn an líne Conniberry go Cúil na Móna (3/4 ml go 2 3/4 ml.) nach bhfuil ar oscailt le haghaidh tráchtá.	Suas & Síos	0	3/4	20	30	Féadfaidh aicme 201 feidhmiú mar is ghnáth go Clóis Conniberry.
Baile Uí Bhróithe go Gabhal Chill Rónáin (Brainse an Aonaigh)	Uastheorainn an líne faoi réir teorainneacha níos ísle leagtha amach thíos.	Síos	0	52 1/2	20	80	Ní cheadaítear aicme 201 ach amháin i gcás éigeandála ag uastheoireann luais 25 mph/40kph
	Ag fágáil Stáisiún Bhaile Uí Bhróithe	Síos	0	1/8	30	30	
	Baile Uí Bhróithe go Ros Cré	Síos	1/8	7/8	30	50	
	Baile Uí Bhróithe go Ros Cré	Síos	2 3/8	3 1/8	35	50	
	XN012 Bóthar Chumann na eCairde.	Síos	4 5/8	6	30	55	
	Baile Uí Bhróithe go Ros Cré	Síos	6	7 1/8	35	50	
	XN022 Ashberry *	Síos	8 5/8	9 1/2	30	55	
	Tri Stáisiún Ros Cré	Síos	9 1/2	10 1/4	30	50	
	Ros Cré go dtí An tAonach.	Síos	11 1/8	11 3/8	30	50	
	Ros Cré go dtí An tAonach.	Síos	12	12 1/4	40	65	
	Ros Cré go dtí An tAonach.	Síos	12 1/4	12 3/4	40	65	
	Ros Cré go dtí An tAonach.	Síos	14 1/4	16	30	50	
	Ros Cré go dtí An tAonach.	Síos	16	16 5/8	40	60	
	Ros Cré go dtí An tAonach.	Síos	16 5/8	17 1/8	30	50	
	Ros Cré go dtí An tAonach.	Síos	17 1/2	18 1/4	30	50	
	Ros Cré go dtí An tAonach.	Síos	22 7/8	23 3/8	30	50	
	Ros Cré go dtí An tAonach.	Síos	24 7/8	25 1/8	30	50	
	Ros Cré go dtí An tAonach.	Síos	26 3/4	27 1/8	30	50	
	Ros Cré go dtí An tAonach.	Síos	27 7/8	28 1/4	30	50	
	Ros Cré go dtí An tAonach.	Síos	28 1/4	29	40	65	
	Tríd an Aonaigh.	Síos	29	29 1/2	30	50	
	Tríd an Aonaigh.	Síos	29 1/2	31 3/8	40	65	
	An tAonach go Cnocán an Éin Fhinn.	Síos	31 3/8	32 1/4	30	50	
	An tAonach go Cnocán an Éin Fhinn.	Síos	32 1/4	34m 0690slat	40	65	
	An tAonach go Cnocán an Éin Fhinn (XN093).	Síos	34m 690slat	34m 1130slat	20	30	
			34m 1130 slat	35	40	65	

	Chill Airne go dtí An Ráth Mhór (XT105)	Suas	36 9/16	36 3/4	50	80	
	Chill Airne go dtí An Ráth Mhór (XT103)	Suas	37 3/4	36 9/16	25	40	
	Chill Airne go dtí An Ráth Mhór	Suas	36 9/16	29	60	95	
	Chill Airne go dtí An Ráth Mhór	Suas	25 3/4	25 1/2	60	95	
	Trí Stáisiún na Rátha Móire ; príomhlíne	Suas	25 1/2	25 1/4	40	65	
	Trí Stáisiún na Rátha Móire ; lúb	Suas	25 1/2	25 1/4	30	50	
	An Ráth Mhór go Sráid an Mhuilinn.	Suas	19 3/4	19 1/4	60	95	
	Trí Stáisiún Shráid an Mhuilinn, príomhlíne	Suas	19 1/4	18 1/2	40	65	
	Trí Stáisiún Shráid an Mhuilinn; tríd an lúblíne	Suas	19 1/4	18 1/2	30	50	
	Uastheorainn an líne faoi réir teorainneacha níos ísle leagtha amach thíos.	Suas	61 1/2	0	70	110	
		Suas					
	Sráid an Mhuilinn (XT054) go Bántír.	Suas	17m 0330 slat	16M 1650 slat	50	80	
	Sráid an Mhuilinn go Bántír	Suas	11 1/4	11	60	90	
	Trí Stáisiún Bhántír, príomhlíne.	Suas	11	10 1/2	40	65	
	Trí Stáisiún Bhántír, Tríd an Lúblíne	Suas	11	10 1/2	30	50	
	Bántír go Mala.	Suas	3 1/4	1/2	60	95	
	Trí Ghabhal Chill Airne.	Suas	1/2	0	40	65	
Luimneach (Stáisiún Cholbaird) go Gabhal Chill Rónáin	Uastheorainn an líne faoi réir teorainneacha níos ísle leagtha amach thíos.	Síos	0	4 1/4	40	95	Féadfaidh Innill Éadroma & traenacha tarraingthe Loco feidhmiú suas go huasluas an líne, is é sin 60 mph / 95 kph, faoi réir teorainneacha níos ísle a a thaispeántar sa cholún in aice láimhe
	Ag fágáil stáisiún Luimnigh.	Síos	0	5/16	20	30	
	(Bóthar Isteach) Ag fágáil Stáisiún Luimnigh	Síos	0	In aice le 5/8	20	30	
	Ag fágáil Stáisiún Luimnigh	Síos	5/16	7/8	30	65	
	Trí Ghabhal Chill Rónáin	Síos	Ag	4 1/4	40		
Gabhal Chill Rónáin go Luimneach (Stáisiún Cholbaird)	Uastheorainn an líne faoi réir teorainneacha níos ísle leagtha amach thíos.	Suas	4 1/4	0	60	95	Féadfaidh Innill Éadroma & traenacha tarraingthe Loco feidhmiú suas go huasluas an líne, is é sin 60 mph / 95 kph, faoi réir teorainneacha níos ísle a a thaispeántar sa cholún in aice láimhe
	Ag druidim i dtreo Stáisiún Luimnigh	Suas	4 1/4	1/2	60	95	
	Ag druidim i dtreo Stáisiún Luimnigh	Suas	1/2	1/4	30	50	
	Ag druidim i dtreo Stáisiún Luimnigh	Suas	1/4	0	15	25	
Gabhal Chill Rónáin go Gabhal Luimnigh	Uastheorainn an líne faoi réir teorainneacha níos ísle leagtha amach thíos.	Síos	4 1/4	21 1/2	70	110	Féadfaidh Innill Éadroma & traenacha tarraingthe Loco feidhmiú suas go huasluas an líne, is é sin 70 mph / 110 kph, faoi réir teorainneacha níos ísle a a thaispeántar sa cholún in aice láimhe
	Ag tardhroichead Úlla	Síos	18 3/4	18m 1600 slat	40	65	
	XL064	Síos	19m 1600 slat 20m 140slat	140 slat	60	95	
	Gabhal Chill Rónáin go Gabhal Luimnigh	Síos	21	21 1/4	50	80	
	Trí Lúb Ghabhal Luimnigh go dtí an phríomhlíne	Síos	-	-	20	30	
	Gabhal Chill Rónáin go Port Láirge	Síos	21 1/4	21 3/4	30	50	
	Stáisiún Ghabhal Luimnigh ag dul isteach go gach ardán.	Síos	-	100 slat	15	25	

Gabhal Luimnigh go Gabhal Chill Rónáin	Uastheorainn an líne faoi réir teorainneacha níos ísle leagtha amach thíos.	Suas	21 1/2	4 1/2	70	110	Féadfaidh Innill Éadroma & traenacha tarraingthe Loco feidhmiú suas go huasluas an líne, is é sin 60 mph / 95 kph, faoi réir teorainneacha níos ísle a a thaispeántar sa cholún in aice láimhe
	Port Láirge go Gabhal Chill Rónáin	Suas	21 3/4+ 100 slat	21 1/4	30	50	
	Ag fágáil Stáisiún Ghabhal Luimnigh	Suas	-	21 5/8	15	25	
	Gabhal Luimnigh go Gabhal Chill Rónáin	Suas	21 5/8	21m 1/4	30	50	
	XL064	Suas	20m 140slat	19m 1460slat	60	95	
Gabhal Luimnigh go Cábán Phort Láirge Thiar (Stáisiún Phluincéid)	Uastheorainn an líne faoi réir teorainneacha níos ísle leagtha amach thíos.	Síos	21 1/2	76 1/2	50	80	Féadfaidh Innill Éadroma & traenacha tarraingthe Loco feidhmiú suas go huasluas an líne, is é sin 50 mph / 80 kph, faoi réir teorainneacha níos ísle a a thaispeántar sa cholún in aice láimhe *Ciallaíonn sé seo go mbeineann srian le traenacha éadroma innill agus tarraingthe Loco amháin Ní cheadaítear aicme 201 ach amháin i gcás éigeandála ag uasleas 25 mph / 40kph
	Droim Caoin go Gabhal Luimnigh	Síos	21 1/4	21, 1420	30	50	
	Gabhal Luimnigh go Tiobraid Árann go Carraig na Siúire	Síos	24 1/2	26	40	65	
	Tiobraid Árann go Carraig na Siúire	Síos	27 7/8	28 1/8	25	40	
	XL088 Bansha *	Síos	29	29,0990	35	55	
	XL101 An Cheapach *	Síos	32 5/8	33 1/2	35	55	
	Tiobraid Árann go Carraig na Siúire	Síos	33 1/2	34 1/4	40	65	
	Tiobraid Árann go Carraig na Siúire	Síos	36	39 1/2	40	65	
	Tiobraid Árann go Carraig na Siúire	Síos	42 1/2	44 1/4	40	65	
	XL119 Tobar Phádraig	Síos	46 1/4	46 3/4	30	50	
	Tiobraid Árann go Carraig na Siúire	Síos	47 3/4	50 1/4	40	65	
	XL 122 Buailic *	Síos	48	48 5/8	30	50	
	XL133 Cill Stioláin *	Síos	54 5/8	55 3/8	45	70	
	Tiobraid Árann go Carraig na Siúire	Síos	56 1/4	58 1/2	40	65	
	Tiobraid Árann go Carraig na Siúire	Síos	60 3/4	61,0520 slat	40	65	
	Tiobraid Árann go Carraig na Siúire	Síos	61,0520 slat	61,0960 slat	25	40	
	Tiobraid Árann go Carraig na Siúire	Síos	61,0690 slat	61,1210 slat	40	65	
	Tiobraid Árann go Carraig na Siúire	Síos	62,1210 slat	62,1650 slat	25	40	
	Tiobraid Árann go Carraig na Siúire	Síos	62,1650 slat	63,0340 slat	10	15	
	Carraig na Siúire go Port Láirge Thiar	Síos	63,09390 slat	66 3/4	40	65	
	XL16 Fiodh Dúin	Síos	66 7/8	67 3/8	40	65	
	XL 179 Emil	Síos	68 5/8	69 1/8	30	50	
	Carraig na Siúire go Port Láirge Thiar	Síos	71 1/28	72	35	55	
	Carraig na Siúire go Port Láirge Thiar	Síos	74 7/8/2	75 1/8	40	65	
	Carraig na Siúire go Port Láirge Thiar	Síos	74 1/8	75 3/8	25	40	
	Tarbhealach Dhúin Cit	Síos	75 3/8	75 5/8	15	25	
	Carraig na Siúire go Port Láirge Thiar	Síos	75 5/8	76 1/2	40	65	

Cábán Phort Láirge Thiar (Stáisiún Phluincéid) go Gabhal Luinnigh	Uastheorainn an líne faoi réir teorainneacha níos ísle leagtha amach thíos.	Suas	76 1/2	75 5/8	40	65	Féadfaidh Innil Éadroma & traenacha tarraingthe Loco feidhmiú suas go huasluas an líne, is é sin 50 mph / 80 kph, faoi réir teorainneacha níos ísle a a thaispeántar sa cholún in aice láimhe *Ciallaíonn sé seo go mbaimeann srian le traenacha éadroma innill agus tarraingthe Loco amháin Ní cheadaítear aicme 201 ach amháin i gcás éigeandála ag uasleas 25 mph / 40kph		
	Port Láirge Thiar go Carraig na Siúire	Suas	76 1/2	75 3/8	15	25			
	Tarbhealach Dhúin Cit	Suas	75 5/8	71 3/4	35	55			
	Port Láirge Thiar go Carraig na Siúire	Suas	72 1/4	70	45	70			
	Port Láirge Thiar go Carraig na Siúire	Suas	70 3/4	69	35	55			
	Carraig na Siúire go Tiobraid Árann XL 179 Emil	Suas	69 1/2	67 1/4	35	55			
	Carraig na Siúire go Tiobraid Árann XL 176 Fíó Dúin	Suas	67 3/4	63m 830 slat	40	65			
	Carraig na Siúire go Tiobraid Árann	Suas	66 3/4	63m 390slat	25	40			
	Carraig na Siúire go Tiobraid Árann	Suas	63m 830slat	62	10	15			
	Carraig na Siúire go Tiobraid Árann	Suas	63m390slat	1650slat					
	Carraig na Siúire go Tiobraid Árann	Suas	62m1650slat	61m 960slat	40	65			
	Carraig na Siúire go Tiobraid Árann	Suas	61m960slat	61m 520slat	25	40			
	Carraig na Siúire go Tiobraid Árann	Suas	61m520slat	60 3/4	40	65			
	Carraig na Siúire go Tiobraid Árann	Suas	58 1/2	56 1/2	40	65			
	Carraig na Siúire go Tiobraid Árann	Suas	55	55 1/4	40	65			
	Carraig na Siúire go Tiobraid Árann XL 133 Cill Sioláin	Suas	1540slat						
	Carraig na Siúire go Tiobraid Árann	Suas	50 1/4	47 3/4	40	65			
	Carraig na Siúire go Tiobraid Árann XL119 Tobar Phádraig	Suas	47 1/4	46 5/8	40	65			
	Carraig na Siúire go Tiobraid Árann	Suas	44 1/4	42 1/2	40	65			
	Carraig na Siúire go Tiobraid Árann	Suas	39 1/2	36	40	65			
Carraig na Siúire go Tiobraid Árann	Suas	34 1/4	33 1/2	40	65				
Carraig na Siúire go Tiobraid Árann	Suas	33 1/2	32m	35	55				
Carraig na Siúire go Tiobraid Árann XL101 An Cheapach	Suas		1650slat						
Carraig na Siúire go Tiobraid Árann XL088 An Bháinseach	Suas	30	29 1/2	40	65				
Carraig na Siúire go Tiobraid Árann	Suas	28 1/8	27 7/8	25	40				
Carraig na Siúire go Tiobraid Árann	Suas	26	24 1/2	40	65				
Carraig na Siúire go Tiobraid Árann	Suas	21,1420	21 1/4	30	50				
Cábán Phort Láirge Thoir (Stáisiún Phluincéid) go Trá Ros Láir	Uastheorainn an líne faoi réir teorainneacha níos ísle leagtha amach thíos.	Síos	75 1/8	110	25	40	Féadfaidh Innil Éadroma & traenacha tarraingthe Loco feidhmiú suas go huasluas an líne, is é sin 25 mph / 40 kph, faoi réir teorainneacha níos ísle a a thaispeántar sa cholún in aice láimhe Ní cheadaítear aicme 201 ach amháin i gcás éigeandála ag uasleas 25 mph / 40kph Féadfaidh Innil Éadroma & traenacha tarraingthe Loco feidhmiú suas go huasluas an líne, is é sin 25 mph / 40 kph, faoi réir teorainneacha níos ísle a a thaispeántar sa cholún in aice láimhe Ní cheadaítear aicme 201 ach amháin i gcás éigeandála ag uasleas 25 mph / 40kph		
	Port Láirge Thiar go hArdán 5 (Bá)	Síos	75 1/8	75 1/2	20	30			
	Ag druidim i dtreo Ardán 5 (Bá) Phort Láirge	Síos	75 1/2	75 5/8	10	15			
	Port Láirge Thiar trí Thaobhlaigh Chlóis Phort Láirge agus tríd an Stáisiún.	Síos	75 1/8	75 1/2	5	10			
	Trí Ardán 3 & 4 go Gabhal na Mainistreach.	Síos	76	76 3/8	5	10			
	Gabhal na Mainistreach go Wellington Bridge (Thar Tardhroichead na Bearrúin)	Síos	81 5/8	82	5	10			
	Uastheorainn an líne faoi réir teorainneacha níos ísle leagtha amach thíos.	Suas	110 3/4	75 1/8	25	40			
	Wellington Bridge go Gabhal na Mainistreach (Thar Tardhroichead na Bearrúin)	Suas	82	81 5/8	5	10			
	Gabhal na Mainistreach trí Aradáin 3 & 4.	Suas	76 3/8	76	20	30			
	Trí Thaobhlaigh Chlóis Phort Láirge go Cábán Phort Láirge.	Suas	76	75 1/8	5	10			
Ag fágáil Ardán 5 (Stáisiún Phluincéid, Port Láirge) go dtí an Chábán Thiar.	Suas	75 5/8	75 1/8	20	30				
Luimneach (Stáisiún Cholbaird) go Faing	Uastheorainn an líne faoi réir teorainneacha níos ísle leagtha amach thíos	Níl an líne oscailte don trácht. Ní cheadaítear aon traenacha lasmuigh de Bhaile an Gharráin mar gheall ar riocht struchtúrach Tarbhealach Bhaile an Ríobardaigh. Tá traenacha na n-innealtóirí faoi réir uastheorann luais 25 mph (40 km/h) ach ní cheadaítear iad níos faide ná Baile an Gharráin mar gheall ar riocht struchtúrach Tarbhealach Bhaile an Ríobardaigh.					Ní cheadaítear aicme 201		
Luimneach go Monarcha Stroighne	Uastheorainn an líne faoi réir teorainneacha níos ísle leagtha amach thíos.	Suas & Síos	-	-	20	30	Ní cheadaítear aicme 201 ach amháin i gcás éigeandála. Gan laghdú.		
	Cuar Ros Uí Bhriain.	Suas & Síos			15	25			
Inis go Baile Átha an Rí	Uastheorainn an líne faoi réir teorainneacha níos ísle leagtha amach thíos.	Síos go B. Átha an Rí	0 3/4	24 1/2	50	80	Féadfaidh traenacha tarraingthe loco lena n-áirítear Aicme 201 feidhmiú de ghnáth ag na luasanna a thaispeántar sa cholún in aice láimhe.		
	Cuaire Riain idir Luimneach agus Inis.	Síos	0 3/4	1 1/2	25	40			
	Cuaire Riain idir Luimneach agus Inis.	Síos	1 1/2	3 1/2	40	65			
	Droichead UBE na Sionainne.	Síos	3 1/2	3 3/4	30	50			
	Trasnú XE20.	Síos	9	9 1/4	25	40			
	Cuaire Riain Luimneach go hInis.	Síos	9 5/8	10 1/4	40	65			
	Trasnú XE035.	Síos	13 1/2	13 5/8	40	65			
	Eas do Stáisiún na hInse agus XE056.	Síos	24 1/8	24 1/2	35	55			
	Ailiniú rian ag Droichead UBE77	Síos go B. Átha an Rí	24 1/2	60 3/8	80	130		60	95
	Trasnaithe XE624 & XE63 idir Inis agus An Gort	Síos	24 1/2	25 1/8	25	40			
Trasnú XE067 agus Cuaire Riain idir Inis agus An Gort	Síos	25 1/8	25 5/8	40	60				
Eas do XE76 idir Inis agus An Gort	Síos	25 5/8	26 3/4	60	95				
Trasnaithe XE76 & XE77 idir Inis agus An Gort	Síos	27 7/8	30 5/8	60	95				
Cuaire Riain agus XE78 idir Inis agus An Gort	Síos	30 5/8	31 5/8	70	110				
Cuaire Riain idir Inis agus An Gort	Síos	31 5/8	31 3/4	40	60				
Cuaire Riain idir Inis agus An Gort	Síos	31 3/4	32 1/8	60	95				
Ailiniú rian ag Portach an Tobair	Síos	33 3/8	34	70	110				
Cuaire Riain idir Inis agus An Gort	Síos	35 1/2	36 1/4	70	110				
Trasnú XE106 idir Inis agus An Gort	Síos	36 1/4	36 1/2	40	60				

Líne	Idir	Traenacha lena mbaineann srian	MILEAISTE (don 1/8 míle is gaire)		SRIANTA LU AIS GHINEARÁLTA		SRIANTA LU AIS LOCO	
			Ó	go	Míle san Uair	km san uair	Míle san Uair	km san uair
Baile Átha Luain go Gaillimh	Uastheorainn an líne faoi réir teorainneacha níos ísle leagtha amach thíos.	Síos go Gaillimh	77 3/4	126 1/2	90	145	80	130
	Cuire Riain isteach i Stáisiún Bhaile Átha Luain	Síos	Gabhal Thoir, Líne an Mhóta	77 7/8	20	30		
			77 3/4					
	Droichead na Sionainne UBG106 agus Clós Lár Tíre Bhaile Átha Luain	Síos	Gabhal Thoir, Líne an Mhóta)	77 7/8	30	50		
	Stiallacha portaigh agus trasnaithe Bhaile Átha Luain go Béal Átha na Sluaighe.	Síos		78 1/4	91 1/4	80	130	
	Cuire Riain trí Bhéal Átha na Sluaighe agus UBG125 (Príomhlíne)	Síos		91 1/4	92	70	110	
	Trasnú XG128 Béal Átha na Sluaighe go Móta	Síos		94 1/4	94 1/2	80	130	
	Stráiche Portaigh trí Stáisiún an Mhóta (Príomhlíne)	Síos		101 1/4	101 5/8	70	110	
	Bail an Riain trí Stáisiún an Mhóta (Líne Lúb)	Síos						
	Trasnaithe XG135/136/137 Móta - Baile Átha an Rí	Síos		101 1/4	101 5/8	40	65	
	Trasnaithe XG143/144/146/147 Móta go Baile Átha an Rí	Síos		104	105 1/8	80	130	
	Trasnaithe XG150 Móta go Baile Átha an Rí	Síos						
	Trí Phríomhlíne Stáisiún Bhaile Átha an Rí	Síos		112 3/4	110 3/4	80	130	
	Trí Stáisiún Bhaile Átha an Rí (Lúb)	Síos		113 1/4	113 1/4	80	130	
	Eas do thrasnú XG159 Baile Átha an Rí go Gaillimh	Síos		113 1/4	113 3/4	50	80	
		Síos						
	Trasnú XG163 Baile Átha an Rí	Síos		118 1/4	113 3/4	40	65	
	Stáisiún Óran Mór agus Trasnú XG169 agus XG172	Síos		118 1/2	118 1/2	70	110	
	Trasnú XG173 Baile Átha an Rí go Gaillimh	Síos		122	118 3/4	40	65	
	Cuire Bhaile Átha an Rí go Gaillimh	Síos		124 3/8	124 3/8	70	110	
Cuire Bhaile Átha an Rí go Gaillimh	Síos		124 5/8	124 5/8	60	95		
Cuire & Eas Bhaile Átha an Rí go Gaillimh	Síos							
Bealach Eisiréimithe	Síos		125 1/2	125 1/2	70	110		
Ag druidim le hArdán Terminus (Baineann srianadh lóisteála le hiontrálacha mar gheall ar shocrú maoláin).	Síos		126	126	50	80		
			126 1/4	126m50yd	30	50		
			1	126 1/2	15	25	5	10
			126m50yd	126 1/2	15	25		
Gaillimh go Baile Átha Luain	Uastheorainn an líne faoi réir teorainneacha níos ísle leagtha amach thíos.	Suas	126 1/2	77 3/4	90	145	80	130
				Gabhal Thoir (Líne an Mhóta)				
	Droichead UBG170 Loch an tSáile	Suas	126 1/2	126	30	50		
	Bealach Eisiréimithe	Suas	126m50yd	126 1/4	15	25		
	Cuire na Gaillimhe go Baile Átha an Rí	Suas	126	125 1/2	50	80		
	Trasnú XG173 Gaillimh go Baile Átha an Rí	Suas	125 1/2	124	60	95		
	Trasnú XG172 Stáisiún Óran Mór agus Trasnú XG169	Suas	124	122	70	110		
	Eas do thrasnú XG159 Gaillimh go Baile Átha an Rí	Suas	119 1/4	119	70	110		
	Trasnú XG159 Gaillimh go Baile Átha an Rí	Suas	119	118 5/8	40	65		
	Eas PSR go Bhaile Átha an Rí	Suas	114	113 3/4	70	130		
	Trí Stáisiún Bhaile Átha an Rí (Príomhlíne)	Suas	113 3/4	113 1/4	50	80		
	Trí Stáisiún Bhaile Átha an Rí (Lúblíne)	Suas	113 3/4	113 1/4	40	65		
	Trasnaithe XG150 Móta go Baile Átha an Rí	Suas	113 1/4	112 3/4	80	130		
	Trasnaithe XG 147/146/144/143 Baile Átha an Rí go dtí An Móta	Suas	111 1/8	108 1/4	80	130		
	Trasnaithe XG137/136/135 Baile Átha an Rí go dtí An Móta	Suas	105 1/2	104 1/4	80	130		
	Stráiche Portaigh trí Stáisiún an Mhóta (Príomhlíne)	Suas	101 5/8	101 1/4	70	110		
	Bail an Riain trí Stáisiún an Mhóta	Suas	101 5/8	101 1/4	40	65		
	Trasnaithe XG128 Móta go Béal Átha na Sluaighe	Suas	94 7/8	94 3/8	80	130		
	Cuire Riain trí Bhéal Átha na Sluaighe agus UBG125 (Príomhlíne)	Suas	92	91 1/4	70	110		
		Suas	91 1/4	78 3/4	80	130		
	Stráiche portaigh agus Trasnaithe Bhéal Átha na Sluaighe go Baile Átha Luain	Suas	78 3/4	78 1/2	50	80		
	Eas PSR Bhéal Átha na Sluaighe go Baile Átha Luain	Suas	78 1/2	78 1/4	35	55		
	Eas PSR Bhéal Átha na Sluaighe go Baile Átha Luain	Suas	78 1/4	77 7/8	30	50		
	Droichead na Sionainne UBG106 agus Clós Lár Tíre Bhaile Átha Luain	Suas	77 7/8	77 3/4	20	30		
				Gabhal Thoir (Líne an Mhóta)				
	Ag druidim i dtreo cuaire riain Stáisiún Bhaile Átha Luain	Suas	77 7/8	77 3/4	20	30		
				Gabhal Thoir (Líne an Mhóta)				
Ag druidim i dtreo Stáisiún Bhaile Átha Luain	Suas							

Baile Átha Luain go Cathair na Mart	Uastheorainn an líne faoi réir teorainneacha níos ísle leagtha amach thíos.	Síos	78 1/4	161 1/8	70	110	Féadfaidh Inmill Loco tarraingthe feidhmiú de ghnáth ag luasanna a thaispeántar sa cholún in aice láimhe.
	Cuaire Riain ag fágáil Líne na Gaillimhe	Síos	78 1/4	78 7/8	20	30	
	Cuaire Riain Chnoc an Chrochaire go Ros Comáin	Síos	95 7/8	96 1/4	40	65	
	Cuaire Riain Ros Comáin go dtí an Chaisleán Riabhach	Síos	96 1/4	96 3/4	30	50	
	Cuaire Riain	Síos	112 1/4	112 7/8	45	70	
	Cuaire Riain trí Phríomhlíne Stáisiún Chaisleán Riabhach – (Ardán 1) Teorainn ar Chomharthaíocht	Síos	121 3/8	112 7/8	35	55	
	Cuaire Riain trí Lúblíne Chaisleán Riabhach – (Ardán 2) Teorainn ar Chomharthaíocht	Síos	123 3/8	122	25	40	
	Trasnú XM160 An Caisleán Riabhach go Baile Átha hAmhnais	Síos	123 5/8	123 5/8	60	95	
	Eas PSR ag druidim i dtreo Bhaile Átha hAmhnais	Síos	123 3/8	124 3/8	45	70	
	Trí Stáisiún Bhaile Átha hAmhnais – Lúblíne (Ardán 1)	Síos	123 5/8	124 3/8	40	65	
	Eas PSR Bhaile Átha hAmhnais go Clár Chlainne Mhuiris	Síos	134 1/4	134 1/2	30	50	
					45	70	
	Cuaire Riain agus trí Stáisiún Chláir Chlainne Mhuiris, Ardán 1 & 2	Síos	145	145 1/4	60	95	
	Trasnú XM237 Clár Chlainne Mhuiris go Gabhal Mhaigh Nulla	Síos	146 5/8	146 7/8	60	95	
	Trasnú XM240 Gabhal Mhaigh Nulla go Caisleán an Bharraigh	Síos	149 5/8	149 7/8	45	70	
	Eas PSR ag druidim i dtreo Caisleán an Bharraigh	Síos	149 7/8	150 5/8	30	50	
	Cuaire Riain trí Stáisiún Chaisleán an Bharraigh	Síos	150 5/8	150 7/8	45	70	
	Cuaire Riain Chaisleán an Bharraigh go Cathair na Mart	Síos	150 7/8	151 7/8	40	65	
	Trasnú XM250 Caisleán an Bharraigh go Cathair na Mart	Síos	151 3/8	156 3/4	40	95	
	Cuaire Riain Chaisleán an Bharraigh go Cathair na Mart	Síos	156 1/4	156 3/4	60	70	
	Trasnú XM267 Caisleán an Bharraigh go Cathair na Mart	Síos	158 1/8	158 1/8	40	65	
Trasnú XM268 Caisleán an Bharraigh go Cathair na Mart agus Bord Rabhaidh PSR	Síos	159 3/4	160 7/8	50	80		
PSR ag druidim i dtreo Ardán Chathair na Mart	Síos	160 7/8	161 1/8	15	25		
Gabhal Mhaigh Nulla go Béal an Átha	Uastheorainn an líne faoi réir teorainneacha níos ísle leagtha amach thíos.	Síos	145 7/8	166 1/2	60	95	Féadfaidh Inmill Loco tarraingthe feidhmiú de ghnáth ag luasanna a thaispeántar sa cholún in aice láimhe.
	Cuaire Riain ó Ghabhal Mhaigh Nulla i dtreo Bhéal Easa.	Síos	145 7/8	146 1/2	20	30	
	Trasnú XX031 idir Béal Easa agus Gabhal Mhaigh Nulla	Síos	152 5/8	152 7/8	50	80	
	Bord rabhaidh PSR ag druidim i dtreo Bhéal an Átha	Síos	166 1/8	166 1/2	20	30	
Béal an Átha go Gabhal Mhaigh Nulla	Uastheorainn an líne faoi réir teorainneacha níos ísle leagtha amach thíos.	Suas	166 1/2	145 7/8	60	95	Féadfaidh Inmill Loco tarraingthe feidhmiú de ghnáth ag luasanna a thaispeántar sa cholún in aice láimhe.
	Trasnú XX038 idir Béal Easa agus Gabhal Mhaigh Nulla	Suas	154 7/8	154 5/8	40	65	
	Trasnú XX031 idir Béal Easa agus Gabhal Mhaigh Nulla	Suas	153	152 3/4	50	80	
	Trasnú XX026 idir Béal Easa agus Gabhal Mhaigh Nulla	Suas	151 7/8	151 5/8	40	65	
	Eas PSR ag druidim i dtreo Gabhal Mhaigh Nulla	Suas	146 3/4	146 1/2	30	50	
Cuaire Riain ag Gabhal Mhaigh Nulla	Suas	146 1/2	145 7/8	20	30		
Cathair na Mart go Baile Átha Luain	Uastheorainn an líne faoi réir teorainneacha níos ísle leagtha amach thíos.	Up	161 1/8	78 1/4	70	110	Féadfaidh Inmill Loco tarraingthe feidhmiú de ghnáth ag luasanna a thaispeántar sa cholún in aice láimhe.
	Trasnú XM2687 Cathair na Mart go Caisleán an Bharraigh	Suas	160 1/8	159 7/8	50	80	
	Cuaire Riain Chathair na Mart go Caisleán an Bharraigh	Suas	156 3/4	156 1/4	60	95	
	Trasnaithe XM257 agus XM 256 Chathair na Mart go Caisleán an Bharraigh	Up	154	153 1/2	50	80	
	Trasnú XM250 Cathair na Mart go Caisleán an Bharraigh	Suas	151 7/8	151 3/8	40	65	
	Cuaire Riain trí Stáisiún Chaisleán an Bharraigh	Suas	150 7/8	150 5/8	45	70	
	Cuaire Riain trí Stáisiún Chaisleán an Bharraigh	Suas	150 5/8	149 7/8	30	50	
	Trasnú XM240 Clár Chlainne Mhuiris go Gabhal Mhaigh Nulla	Suas	147	146 3/4	60	95	
	Trasnú XM237 Clár Chlainne Mhuiris go Gabhal Mhaigh Nulla	Suas	145 1/2	145 1/4	60	95	
	Eas PSR ag druidim le Clár Chlainne Mhuiris go Gabhal Mhaigh Nulla	Suas	135 1/2	135 1/4	45	70	
	Trí Stáisiún Chláir Chlainne Mhuiris Ardán 1 agus 2	Suas	135 1/4	134 3/4	30	50	
	Cuaire Riain Chláir Chlainne Mhuiris go Baile Átha hAmhnais	Suas	134 3/4	134 1/2	45	70	
	Trí Stáisiún Bhaile Átha hAmhnais Príomhlíne (Ardán 2)	Suas	124 3/8	123 5/8	40	65	
	Trí Stáisiún Bhaile Átha hAmhnais Lúblíne (Ardán 1)	Suas	124 3/8	123 5/8	30	50	
	Trasnú XM168 Baile Átha hAmhnais go Ros Comáin	Suas	123 5/8	123 1/2	60	95	
		Up					

	Eas PSR ag druidim i dtreo Chaisleán Riabhach (teorainn ar chomharthaíocht)	Suas	113 1/8	112 7/8	50	80	
	Trí Phríomhlíne Stáisiún Chaisleán Riabhach (Ardán Suas) Comharthaíocht	Up	112 7/8	112 3/8	35	55	
	Trí Lúblíne Stáisiún Chaisleán Riabhach (Ardán Suas) Comharthaíocht	Suas	112 7/8	112 3/8	25	40	
	Cuairé Riain	Suas	112 3/8	112 1/4	45	70	
	Eas PSR ag druidim i dtreo Ros Comáin	Suas	97	96 3/4	45	70	
	Cuairé Riain An Chaisleán Riabhach go Ros Comáin	Suas	96 3/4	96 1/4	30	50	
	Cuairé Riain Ros Comáin go Chnoc an Chrociaire	Suas	96 1/4	95 7/8	40	65	
	Eas PSR ag druidim i dtreo Bhaile Átha Luain	Up	79 3/8	79 1/8	45	70	
	Eas PSR ag druidim i dtreo Bhaile Átha Luain	Up	79 1/8	78 7/8	30	50	
	Cuairé Riain ag druidim i dtreo Ghabhal le Líne na Gaillimhe	Up	78 7/8	78 1/4	20	30	
An Muilleann gCarr go Baile Átha Luain	Uastheorainn an líne faoi réir teorainneacha níos ísle leagtha amach thíos. An Móta go Baile Átha Luain	Suas & Síos	50 1/4 72 3/4	77 3/4 73 3/4	30 10	50 15	Ní cheadaítear aicme 201 ach amháin i gcás éigeandála ag uasleas 25 mph / 40kph
Gabhal na Trá Thuaidh go Stáisiún Uí Chonghaile	Uastheorainn an líne (trí Ghabhal na Trá Thuaidh go dtí agus ó Stáisiún Uí Chonghaile)	Suas & Síos	-	-	20	30	Féadfaidh aicme 201 feidhmiú de ghnáth ag na luasanna a thaispeántar sa cholún in aice láimhe
Gabhal Ghlas Naíon Theas go Gabhal Ghlas Naíon Lá@ na Tíre	Uastheorainn an líne	Suas & Síos	-	-	30	30	Féadfaidh aicme 201 feidhmiú de ghnáth ag na luasanna a thaispeántar sa cholún in aice láimhe
Baile Átha Cliath (Gabhal na Life) go Maigh Nuad	Uastheorainn an líne faoi réir teorainneacha níos ísle leagtha amach thíos.	Down	13/8	15	70	110	Féadfaidh aicme 201 feidhmiú de ghnáth ag na luasanna a thaispeántar sa cholún in aice láimhe
Líne Síos	Trí Ghabhal na Life Gabhal na Life to Cluain Saileach Gabhal na Life to Cluain Saileach Cluain Saileach go Maith Nuad Cluain Saileach go Maith Nuad Cluain Saileach go Maith Nuad Cluain Saileach go Maith Nuad Cluain Saileach go Maith Nuad Cluain Saileach go Maith Nuad Cluain Saileach go Maith Nuad Cluain Saileach go Maith Nuad Cluain Saileach go Maith Nuad Cluain Saileach go Maith Nuad Cluain Saileach go Maith Nuad Trí Mhaigh Nuad, líne síos	Síos Síos Síos Síos Síos Síos Síos Síos Down Suas & Down	13/8 3 1/8 5 1/4 7 8 3/4 10 5/8 11 5/8 12 1/8 14 1/2 14 3/4	13/4 3 3/4 6 7 3/4 9 1/4 11 5/8 12 1/8 12 3/8 14 3/4 15	30 60 60 60 50 50 60 40 40 20	50 95 95 95 80 80 95 65 65 30	
Maigh Nuad go Baile Átha Cliath (Gabhal na Life)	Uastheorainn an líne faoi réir teorainneacha níos ísle leagtha amach thíos.	Suas	13/8	13/8	70	110	Féadfaidh aicme 201 feidhmiú de ghnáth ag na luasanna a thaispeántar sa cholún in aice láimhe
	Maigh Nuad go Cluain Saileach Maigh Nuad go Cluain Saileach Maigh Nuad go Cluain Saileach Maigh Nuad go Cluain Saileach Maigh Nuad go Cluain Saileach Cluain Saileach go Gabhal na Life Cluain Saileach go Gabhal na Life Trí Ghabhal na Life	Suas Suas Suas Suas Suas Suas Suas Up	12 3/8 12 1/8 11 5/8 9 1/4 7 3/4 6 3 3/4 1 3/4	12 1/8 11 5/8 10 5/8 8 3/4 7 5 1/4 3 1/8 1 3/8	40 60 50 50 60 60 60 30	65 95 80 80 95 95 95 50	
Gabhal Chluain Saileach go M3 Bealach na Páirce	Uastheorainn an líne faoi réir teorainneacha níos ísle leagtha amach thíos. Ag dul amach Ardán Casadh Siar Chluain Saileach agus trasna trasnán nua go líne chomaitéireachta Dhún Búinne	Síos	7 1/4	11 3/4	70	110	Féadfaidh aicme 201 feidhmiú de ghnáth ag na luasanna a thaispeántar sa cholún in aice láimhe
Síos	Trí aghaidh a thabhairt ar chrosaire 253 ag Cluain Saileach agus 254 ag teacht síos phríomhlíne Mhaigh Nuad. Líne go príomhlíne chomaitéireachta Dhún Búinne	Síos	7 1/4	7 1/2	20	30	
	Dún Búinne go Cluain Saileach	Síos	11	11 1/4	50	80	
	Trí stailc 252 ag Cluain Saileach sa treo thuas Ag druidim i dtreo Ardán chun casadh Siar, Cluain Saileach	Síos Síos	11 1/4 11 1/2	11 1/2 11 3/4	35 20	55 30	
Gabhal Chluain Saileach go M3 Bealach na Páirce Suas	Uastheorainn an líne faoi réir teorainneacha níos ísle leagtha amach thíos.	Suas	11 3/4	7 1/4	70	110	Féadfaidh aicme 201 feidhmiú de ghnáth ag na luasanna a thaispeántar sa cholún in aice láimhe
	Trí Pháircbhealach an M3 Páircbhealach an M3 go Dún Búinne ón ardán síos ag Páircbhealach an M3 trasna trasbhealaí sa treo thuas Dún Búinne go Cluain Saileach Trí stailc 252 ag Cluain Saileach sa treo thuas. Ag druidim le hArdán chun casadh siar, Cluain Saileach	Suas Suas Suas Suas	11 3/4 11 1/2 7 3/4 7 1/2 7 3/8	11 1/2 11 1/4 7 1/2 7 1/4 7 1/4	20 35 50 30 15	30 55 80 50 25	
Maigh Nuad go Sligeach	Uastheorainn an líne faoi réir teorainneacha níos ísle leagtha amach thíos.	Síos	15	134 1/4	75	120	Féadfaidh Imill Loco tarraingthe feidhmiú de ghnáth ag luasanna a thaispeántar sa cholún in aice láimhe.
Líne Síos	Maigh Nuad go dtí an Bóthar Buí Maigh Nuad go dtí an Bóthar Buí Maigh Nuad go dtí an Bóthar Buí Maigh Nuad go dtí an Bóthar Buí Maigh Nuad go dtí an Bóthar Buí Trí Phríomhlíne an Bhóthar Buí An Bóthar Buí go Cill Liúcainne	Síos Síos Síos Síos Síos Síos	15 18 1/2 18 3/4 23 1/2 25 3/4 26 1/8	15 1/2 18 3/4 19 3/4 25 26 1/8 26 5/8	60 60 70 70 60 40	95 95 110 110 95 65	

	An Bóthar Buí go Cill Liúcainne	Síos	26 1/8	26 5/8	30	50	
	An Bóthar Buí go Cill Liúcainne	Síos	29 1/4	29 1/2	65	105	
	Trasnú XG045 An Bóthar Buí go Cill Liúcainne	Síos	29 1/2	31 1/4	70	110	
	Trí chlós Chill Liúcainne (Príomhlíne)	Síos	32 1/2	34 3/4	70	110	
	Eas PSR ag druidim i dtreo Mhuilinn gCearr	Síos	40 5/8	41 1/8	60	95	
	Eas PSR ag druidim i dtreo An Mhuilinn gCearr	Síos	41 1/8	41 7/8	70	110	
	Cuaire Riain trí Stáisiún Mhuilinn gCearr	Síos	49 1/2	49 3/4	50	80	
	Cuaire Riain An Mhuilinn gCearr go Meathas Troim	Síos	49 3/4	50	35	55	
	Trasnú XS008 idir an Muileann gCearr agus Meathas Troim	Síos	50	50 3/8	20	30	
	Trasnú XS019 idir Meathas Troim & An Longfort	Síos	50 3/8	51	50	80	
	Trí Mheathas Troim	Síos	53 1/4	53 1/2	60	95	
	Eas PSR ag druidim i dtreo An Mhuilinn gCearr	Síos	59 1/2	59 7/8	60	95	
	Trasnú XS052 idir Meathas Troim & An Longfort	Síos	67 1/2	68	50		
	Trasnú XS054 idir Meathas Troim agus An Longfort	Síos				80	
	Trí Stáisiún an Longfoirt agus Cuaire Riain	Síos	74 3/4	75 1/4	40	80	
	Trí stáisiún Dhromad	Síos	75 1/4	75 1/2	50	60	
	Uastheorainn an líne faoi réir teorainneacha níos ísle leagtha amach thíos.	Síos	75 1/2	77 1/4	30	50	
	Eas PSR ag druidim i dtreo Stáisiún Chora Droma Rúisc	Síos	87 1/8	87 5/8	50	80	
	Eas PSR ag druidim i dtreo Stáisiún Chora Droma Rúisc	Síos	15	133 1/4	75	120	
	Trí Stáisiún Chora Droma Rúisc	Síos	97	97 3/8	50	80	
	Trasnú XS094 idir Cora Droma Rúisc & Mainistir na Búille	Síos	97 3/8	97 3/4	35	55	
	Eas PSR ag druidim le XS096	Síos	97 3/4	98 1/8	20	30	
	Trasnú XS096 idir Cora Droma Rúisc agus Mainistir na Búille	Síos	104 7/8	105 3/4	60	95	
	Trí Mhainistir na Búille	Síos	105 3/4	106	50	80	
	Trasnú XS098 idir Mainistir na Búille agus Baile an Mhóta	Síos	106	106 1/4	25	40	
	Eas PSR ag druidim i dtreo SX124	Síos					
	Trasnú XS124 idir Mainistir na Búille agus Baile an Mhóta	Síos	106 1/4	106 3/4	40	60	
	Trasnú XS138 idir Baile an Mhóta agus Sligeach	Síos	108 1/4	108 1/2	50	80	
	Cuaire Riain Bhaile an Mhóta go Sligeach	Síos	119 1/2	119 3/4	60	95	
	Trasnú XS155 agus Eas PSR ag druidim i dtreo Shligigh	Síos	119 3/4	119 7/8	40	60	
	Eas PSR ag druidim i dtreo Shligigh	Síos	123 5/8				
	Ag druidim i dtreo Ardán Stáisiún Shligigh	Síos	129 1/4	123 7/8	50	80	
		Síos	133	130 1/2	60	95	
		Síos		133 1/2	50	80	
			133 1/2	134	35	55	
			134	134 1/4	15	25	
Sligeach go Maigh Nuad Líne Suas	Uastheorainn an líne faoi réir teorainneacha níos ísle leagtha amach thíos.	Suas	134 1/4	15	75	120	Féadfaidh Innill Loco tarrainthe feidhmiú de ghnáth ag luasanna a thaispeántar sa cholún in aice láimhe.
	Ag fágáil Stáisiún Shligigh	Suas	134 1/4	134	15	25	
	Cuaire Riain agus Trasnú XS155	Suas	134	133	50	80	
	Cuaire Riain idir Sligeach agus Baile an Mhóta	Suas	130 1/2	129 3/8	60	95	
	Trasnú XS138 idir Sligeach agus Baile an Mhóta	Suas	123 7/8	123 5/8	50	80	
	Trasnú XS134 idir Sligeach agus Baile an Mhóta	Suas	122 3/4	122 1/2	50	80	
	Trasnú XS098 idir Mainistir na Búille agus Baile an Mhóta	Suas	108 3/4	108 1/2	50	80	
	Eas PSR ag druidim le Stáisiún Mhainistir na Búille	Suas	107	106 3/4	60	95	
	XS096 agus trí stáisiún Mhainistir na Búille	Suas	106 3/4	106	40	60	
	XS094 idir Cora Droma Rúisc agus Mainistir na Búille	Suas	106	104 7/8	60	95	
	Eas PSR ag druidim le Cora Droma Rúisc	Suas	98 5/8	98 1/4	50	80	
	Eas PSR ag druidim le Cora Droma Rúisc	Suas	98 1/4	98 1/8	35	55	
	Trí Stáisiún Cora Droma Rúisc	Suas	98 1/8	97 3/4	20	30	
	Trí Stáisiún Dhromad	Suas	87 5/8	87 1/8	50	80	
	Trí Stáisiún an Longfoirt agus Cuaire Riain	Suas	77 1/4	75 5/8	50	80	
	Trasnú XS054/052 idir An Longfort & Meathas Troim	Suas	75 5/8	74 3/4	40	60	
	Trí Phríomhlíne & Lúb Mheathais Troim	Suas	68	67 1/8	50	80	
	Trasnú XS019 idir An Muileann gCearr & Meathas Troim	Suas	60 1/4	59 7/8	60	95	
	Trasnú XS017 diir an Muileann gCearr & Meathas Troim	Suas	51	50 3/4	50	80	
	Eas PSR ag druidim i dtreo an Muileann gCearr	Suas	50 3/4	50 3/8	35	55	
	Eas PSR ag druidim i dtreo an Muileann gCearr	Suas	50 3/8	50	20	30	
	Cuaire Riain trí Stáisiún Mhuileann gCearr	Suas	47 5/8	47 3/8	50	80	
	Trasnú XG055 An Muileann gCearr go Cill Liúcainne	Suas	41 7/8	41 1/8	70	110	
		Suas	41 1/8	40 7/8	60	95	
		Suas	34 3/4	32 1/2	70	110	
	Trí chlós Chill Liúcainne (Príomhlíne)	Suas	31 1/4	29 1/2	70	110	
	Trasnú XG045 An Bóthar Buí go Cill Liúcainne	Suas	29 1/2	29 1/2	65	105	
	Cill Liúcainne go dtí An Bóthar Buí.	Suas	27	26 5/8	60	95	
	Cill Liúcainne go dtí An Bóthar Buí.	Suas	26 5/8	26 1/8	30	50	
	Cill Liúcainne go dtí An Bóthar Buí.	Suas	26 5/8	26 1/8	40	65	
	Cill Liúcainne go dtí An Bóthar Buí.	Suas	25	23 1/2	70	110	
	Trí Loco An Bóthar Buí	Suas	19 3/4	18 3/4	70	110	
	Trí Phríomhlíne an Bóthar Buí	Suas	18 3/4	18 1/2	60	95	
	An Bóthar Buí go Maigh Nuad.	Suas	15 1/2	15	60	95	
	An Bóthar Buí go Maigh Nuad.						
	An Bóthar Buí go Maigh Nuad.						
	An Bóthar Buí go Maigh Nuad.						
Ceantar na nDugaí go Gabhal na Life	Uastheorainn an líne faoi réir teorainneacha níos ísle leagtha amach thíos.	Síos	2 3/4	0	30	50	Féadfaidh aicme 201 feidhmiú de ghnáth ag na luasanna a

trí Bhrainse MGWR an Phort Thuaidh	Stáisiún Cheantar na Dugaí trí Ghabhal Newcomen	Síos	2 3/4	2 1/4	20	30	thaispeántar sa cholún in aice láimhe
Gabhal na Life go Ceantar na nDugaí trí Bhrainse MGWR an Phort Thuaidh	Uastheorainn an líne faoi réir teorainneacha níos ísle leagtha amach thíos.	Suas	0	2 2/4	30	50	Féadfaidh aicme 201 feidhmiú de ghnáth ag na luasanna a thaispeántar sa cholún in aice láimhe
	Gabhal Newcomen go Stáisiún Cheantar na nDugaí	Suas	2 1/4	2 5/8	20	30	
	Ag druidim i dtreo Stáisiún Cheantar na nDugaí	Suas	2 5/8	2 3/4	10	15	
Gabhal Newcomen go Stáisiún Uí Chonghaile	Trí Ghabhal Newcomen	Suas & Síos	-	-	10	15	Féadfaidh aicme 201 feidhmiú de ghnáth ag na luasanna a thaispeántar sa cholún in aice láimhe
	Gabhal Newcomen go Stáisiún Uí Chonghaile	Suas & Síos	-	-	10	15	
Sligeach go Cé Shligigh	Uastheorainn an líne faoi réir teorainneacha níos ísle leagtha amach thíos(chomh fada le Bóthar Poiblí Trasnú ag Cé)	Síos	-	-	10	15	Ní cheadaítear aicme 201
Sligeach go Cé Shligigh	Uastheorainn an líne faoi réir teorainneacha níos ísle leagtha amach thíos(chomh fada le Bóthar Poiblí Trasnú ag Cé)	Suas	-	-	10	15	Ní cheadaítear aicme 201
Baile Átha Cliath (Stáisiún Uí Chonghaile) go Dún Dealgan / An Teorainn	Uastheorainn an líne faoi réir teorainneacha níos ísle leagtha amach thíos.	Síos	0	59 5/8 DART	90 60	145 100	Féadfaidh aicme 201 feidhmiú de ghnáth ag na luasanna a thaispeántar sa cholún in aice láimhe
	Ag fágáil Stáisiún Fo-uirbeach Uí Chonghaile trí Ghabhal Bhóthar Osraí	Síos	-	-	20	30	
SÍOS PRÍOMHLÍNE	Stáisiún Uí Chonghaile go Gabhal Bhinn Éadair	Síos	0	1/2	20	30	
	Stáisiún Uí Chonghaile go dtí agus trí Ghabhal Bhinn Éadair	Síos	1/2	5 1/4	70	110	
	Trí Stáisiún Mhullach Íde	Síos	8 7/8	9 1/8	70	110	
	Ag druidim i dtreo Dhroichead Átha (Stáisiún Mhic Giolla Bhríde)	Síos	31	31 1/4	70	110	
	Ag druidim i dtreo Dhroichead Átha (Stáisiún Mhic Giolla Bhríde)	Síos	31 1/4	31 1/2	50	80	
	Trí Stáisiún Dhroichead Átha agus trasna Tarbhealach na bóinne	Suas & Síos	31 1/2	31 1/4	30	50	
	Trí Dhún Dealgan	Síos	54 1/8	54 1/2	70	110	
Dún Dealgan (stáisiún Uí Chléirigh) go dtí an Teorainn	Síos	58 1/2	59 1/4	85	135		
An Teorainn /Dún Dealgan go Baile Átha Cliath (Stáisiún Uí Chonghaile)	Uastheorainn an líne faoi réir teorainneacha níos ísle leagtha amach thíos	Suas	59 5/8	0 DART	90 60	145 100	Féadfaidh aicme 201 feidhmiú de ghnáth ag na luasanna a thaispeántar sa cholún in aice láimhe
	An Teorainn go Dún Dealgan (Stáisiún Uí Chléirigh)	Suas	59 1.4	58 1/2	85	135	
	Ag druidim i dtreo Tharbhealach na Bóinne	Suas	32 3/4	32 1/2	70	110	
	Ag druidim i dtreo Tharbhealach na Bóinne	Suas	32 1/2	32 1/4	50	80	
	Trasna Tharbhealach na Bóinne	Suas	32 1/4	31 7/8	30	50	
	Trí Dhroichead Átha (Stáisiún Mhic Giolla Bhríde)	Suas	31 7/8	31 1/4	25	40	
	Trí Stáisiún Mhullach Íde	Suas	9 1/8	8 7/8	70	110	
	Ag druidim i dtreo Ghabhal Binn Éadair go Stáisiún Uí Chonghaile	Suas	5 1/4	1 1/4	70	110	
	Trí Ghabhal Bhinn Éadair (Lasta Amháin)	Suas	5	4 5/8	25	40	
	Gabhal Bhinn Éadair go Stáisiún Uí Chonghaile	Suas	1 1/4	1	45	70	
	Gabhal Bhinn Éadair go Stáisiún Uí Chonghaile	Suas	1	3/4	30	50	
	Gabhal Bhinn Éadair go Stáisiún Uí Chonghaile	Suas	3/4	0	20	30	
	Ag druidim i dtreo Stáisiún Fo-uirbeach Uí Chonghaile, trí Ghabhal Bhóthar Osraí.	Suas	-	-	20	30	
Brainse an Phoirt Thoir Ghabhal an Phoirt Thoir go Gabhal Bhóthar na hEaglaise	Uastheorainn	Suas & Síos	-	-	20	20	Féadfaidh aicme 201 feidhmiú de ghnáth ag na luasanna a thaispeántar sa cholún in aice láimhe
Brainse Bhinn Éadair	Uastheorainn an líne faoi réir teorainneacha níos ísle leagtha amach thíos	Síos	0	3 1/2 DART EILE	60 50	100 80	Féadfaidh aicme 201 feidhmiú de ghnáth ag na luasanna a thaispeántar sa cholún in aice láimhe
	Trí Ghabhal agus Stáisiún Bhinn Éadair.	Síos	0	0 3/8	20	30	
	Ag druidim i dtreo Stáisiún Bhinn Éadair.	Síos	3	3 1/4	30	45	
	Ag druidim i dtreo Stáisiún Bhinn Éadair.	Síos	3 1/4	3 1/2	15	25	
Brainse Bhinn Éadair	Uastheorainn an líne faoi réir teorainneacha níos ísle leagtha amach thíos	Suas	3 1/2	0 DART EILE	60 40	100 65	Féadfaidh aicme 201 feidhmiú de ghnáth ag na luasanna a thaispeántar sa cholún in aice láimhe
	Trí Chois Bá	Suas	1	5/8	40	65	
	Ag druidim i dtreo Ghabhal Bhinn Éadair	Suas	5/8	3/5	30	50	
	Trí Ghabhal agus Stáisiún Bhinn Éadair	Suas	3/8	0	20	30	
	Uastheorainn an líne faoi réir teorainneacha níos ísle leagtha amach thíos.	Suas & Síos	0	18	25	40	Féadfaidh aicme 201 feidhmiú de ghnáth ag na luasanna a thaispeántar sa cholún in aice láimhe
Droichead Átha – An Uaimh (Mianaigh na Teamhrach san áireamh)	An Uaimh go Mianaigh na Teamhrach.	Síos	17	18	5	10	Féadfaidh aicme 201 feidhmiú de ghnáth ag na luasanna a thaispeántar sa cholún in aice láimhe
	Mianaigh na Teamhrach go dtí An Uaimh.	Suas	18	17	5	10	
	Uastheorainn an líne faoi réir teorainneacha níos ísle leagtha amach thíos.	Síos	-	- DART Áirítear le míléiste	60 60	95 100	Féadfaidh aicme 201 feidhmiú de ghnáth ag na luasanna a thaispeántar sa cholún in aice leis faoi réir na srianta seo a leanas:
Baile Átha CLiath (Stáisiún Uí Chonghaile) go Bré			3/4 0	0 12	(Stáisiún Uí Chonghaile, Stáisiún)		

Líne SíosL	Ó cheann Stáisiún na bPíarsach d'Ardaín 5,6 & 7 sa Stáisiún Uí Chonghaile trí 677A, 677B agus 678 pointe Stáisiún Uí Chonghaile go Stáisiún na bPíarsach Ag druidim i dtreo Ardán Casadh Siar Dhuga na Canálach Móire Trí Dhuga na Canálach Móire Cnoc an tSalainn ag druidim i dtreo agus trí Dhún Laoghaire Ag druidim i dtreo agus trí Dhún Laoghaire Dún Laoghaire / Cuas an Ghainimh Cuas an Ghainimh go agus trí Dheilginis Deilginis go Cill Iníon Léinín Ag druidim i dtreo Bhré (Stáisiún Uí Dhálaigh) trí Bhré.(Stáisiún Uí Dhálaigh i dtreo na gCloch Liath)	Síos Síos Suas & Síos Síos Síos Síos Síos Síos Síos Síos Síos Síos Síos Síos Síos	10 5/8 - 3/4 0 - - 1/2 5 1/2 5 3/4 6 1/8 6 3/4 8 3/4 11 1/2 12	13 - 0 1/2 - - - 3/4 6 1/8 6 3/4 8 3/4 9 3/4 12 13	na bPíarsach- Séangáinach) (Seangáinach – Bré)	10 15 30 30 20 10 45 45 30 30 20 30 40 40 25	15 50 90 30 15 70 70 50 30 50 65 40 40	3/4 MP go 0 MP agus 6 0 MP go 1 3/4 P Suas agus Síos. Tá Srian luais 20 mph/30km/mph i bhfeidhm ar GACH Loco tarraingthe, Traenacha Brú-Tarraingt & Inmill Éadaroma.
Bré go Stáisiún Uí Chonghaile	Uastheorainn an líne faoi réir teorainneacha níos ísle leagtha amach thíos. Ó Na Clocha Liatha, trí Bhré (Stáisiún Uí Dhálaigh) Cill Iníon Léinín go Deilginis Deilginis go Cuas an Ghainimh Cuas an Ghainimh go Dún Laoghaire Trí Dhún Laoghaire Bóthar Lansdún go Duga na Canálach Móire Trí Dhuga na Canálach Móire go Stáisiún na bPíarsach Stáisiún na bPíarsach go Stáisiún Uí Chonghaile Ó cheann Stáisiún na bPíarsach d'Ardaín 5,6,7 i Stáisiún Uí Chonghaile trí 677A, 677B agus 978 pointe	Suas Suas Suas Suas Suas Suas Suas Suas Suas Suas	- 13 12 0 13 9 3/4 8 3/4 8 3/4 6 3/4 6 1/8 5 3/4 7/8 5/8 0 -	- DART Áirítear le míleáiste 10 5/8 0 3/4 12 8 3/4 6 3/4 6 1/8 5 3/4 5/8 0 3/4 -	60 60 (Stáisiún Uí Chonghaile, Stáisiún na bPíarsach- Séangáinach) (Seangáinach – Bré)	95 100 40 65 50 30 50 45 30 50 50 15	Féadfaidh Aicme 201 feidhmiú de ghnáth ag na luasanna a thaispeántar sa cholún in aice leis faoi réir na srianta seo a leanas: 3/4 MP go 0 MP agus 0 MP go 1 3/4 MP Suas agus Síos. Tá srian luais 20 mph/30km/mph i bhfeidhm ar GACH Loco tarraingthe. Traenacha Brú-Tarraingte agus Inmill Éadroma	
Bré go dtí Na Clocha Liatha	Uastheorainn an líne faoi réir teorainneacha níos ísle leagtha amach thíos. Bré go dtí na Clocha Liatha Bré go dtí na Clocha Liatha Bré go dtí na Clocha Liatha Trí Lúb Suas Stáisiún na gCloch Liath Trí Phríomhlíne Síos Stáisiún na gClochLiath	Síos Síos Síos Síos Síos Síos	13 13 13 1/2 14 3/4 16 3/4 16 3/4	17 1/4 DART 13 1/2 14 3/4 15 1/2 17 1/4 17 1/4	60 60 50 40 30 30 40	95 10 80 65 50 50 65	Féadfaidh aicme 201 feidhmiú de ghnáth ag na luasanna a thaispeántar sa cholún in aice lámh	
Na Clocha Liatha go Bré	Uastheorainn an líne faoi réir teorainneacha níos ísle leagtha amach thíos. Trí Stáisiún na gCloch Liath síos an Phríomhlíne Trí Stáisiún na gCloch Liath tríd an Lúb Suas Na Clocha Liatha go Bré Na Clocha Liatha go Bré Na Clocha Liatha go Bré Na Clocha Liatha go Bré	Suas Suas Suas Suas Suas Suas	17 1/4 17 1/4 17 1/4 15 3/4 15 1/2 14 3/4 13 1/2	13 DART 16 3/4 16 3/4 15 1/2 14 3/4 13 1/2 13	60 60 40 30 40 30 40 50	95 100 65 50 65 50 65 80	Féadfaidh aicme 201 feidhmiú de ghnáth ag na luasanna a thaispeántar sa cholún in aice lámh	
Na Clocha Liatha go Europort Ros Láir		Síos	-	-	70	110	Féadfaidh aicme 201 feidhmiú de ghnáth ag na luasanna a thaispeántar sa cholún in aice lámh	
				Áirítear le Míleáiste 17 1/4 – 92 3/4 (Na Clocha Liatha – Loch Garman) 6 1/4 – 0 (Loch Garman – Trá Ros Láir) 110 3/4- 114 (Trá Ros Láir – Europort Ros Láir)				
	Na Clocha Liatha go Cill Mhantáin	Síos	27 1/2	27 3/4	45	70		
	Trí Phríomhlíne Síos Chill Mhantáin	Síos	27 3/4	28 3/8	30	50		
	Trí Lúb Suas Chill Mhantáin	Síos	28 1/8	28 3/8	20	30		
	Cill Mhantáin go Ráth Droma	Síos	36 1/8	37	65	105		
	Cill Mhantáin go Ráth Droma	Síos	37	37 1/8	45	70		
	Trí Ráth Droma	Síos	37 1/8	38	30	50		
	Ráth Droma go hAn tInbhear Mór	Síos	38	44 1/4	60	95		
	Ráth Droma go hAn tInbhear Mór	Síos	41 1/4	42 3/4	50	80		
	Ráth Droma go hAn tInbhear Mór	Síos	42 3/4	44 1/4	60	95		
	Ráth Droma go hAn tInbhear Mór	Síos	44 1/4	45 1/2	50	80		
	Ráth Droma go hAn tInbhear Mór	Síos	45 1/2	48 3/8	60	95		
	Ráth Droma go hAn tInbhear Mór	Síos	48 3/8	48 3/4	40	65		
	Trí Phríomhlíne Síos An tInbhear Mór	Síos	48 3/4	49 1/4	30	50		
	Trí Lub Suas An tInbhear Mór	Síos	48 3/4	49 1/4	20	30		
	An tInbhear Mór go Guaire	Síos	57 7/8s	59	60	95		
	An tInbhear Mór go Guaire	Síos	59	59 1/4	40	65		
	Trí Ghuaire	Síos	59 1/4	59 3/4	20	30		
	Guaire go hInis Córthaidh	Síos	73 1/2	73 3/4	50	80		
	Guaire go hInis Córthaidh	Síos	74 1/2	76	60	95		
	Guaire go hInis Córthaidh	Síos	76	76 1/4	50	80		
	Guaire go hInis Córthaidh	Síos	76 1/4	76 3/8	30	50		
	Guaire go hInis Córthaidh	Síos	76 3/8	77 3/8	50	80		
	Trí Inis Córthaidh lena n-áirítear trí Thollán	Síos	77 3/8	78 1/4	30	50		

Appendix 5

Signalling Systems



Version 1.1 October 2022

LEGEND

- Track Circuit CAWS
- Track Circuit / Aisle Counter CAWS & ATP
- Track Circuit Block
- Manual Block
- Principal Stations / Depots

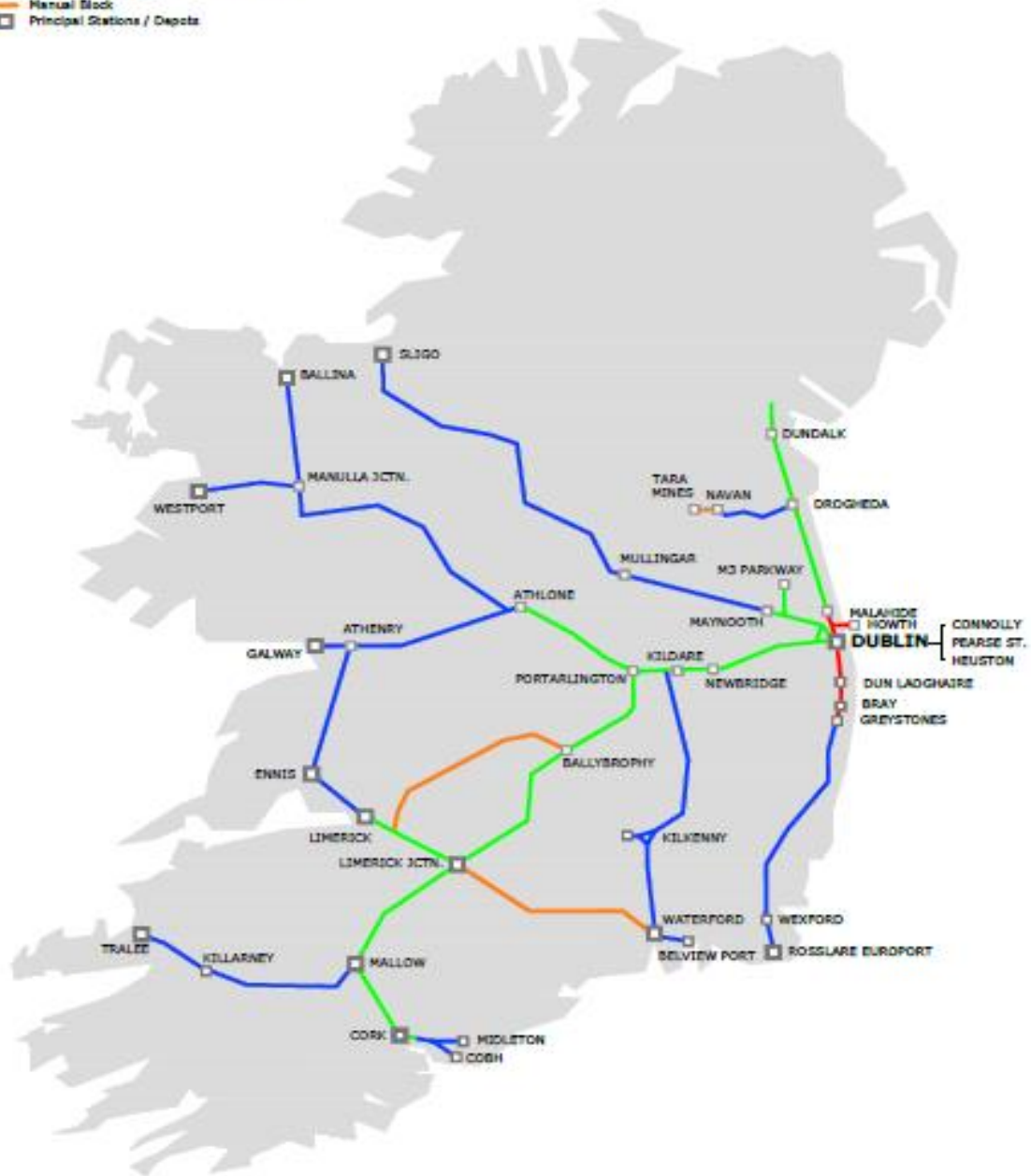

Appendix 5

Signalling Systems

LEGEND

- Track Circuit CAWS
- Track Circuit / Axle Counter CAWS & ATP
- Track Circuit Block
- Manual Block
- Principal Stations / Depots

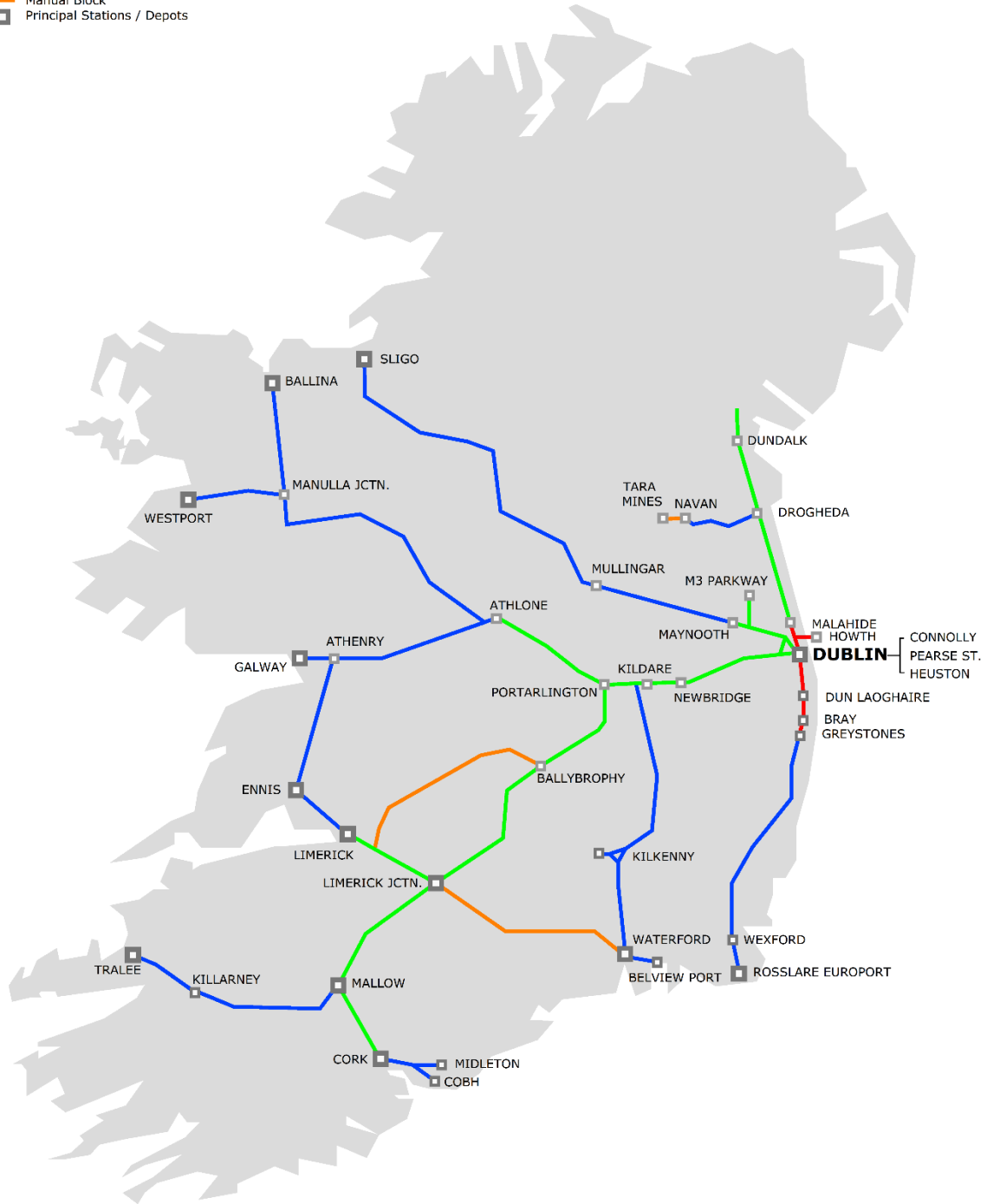

Appendix 5

Status of ETCS Deployment - 2024

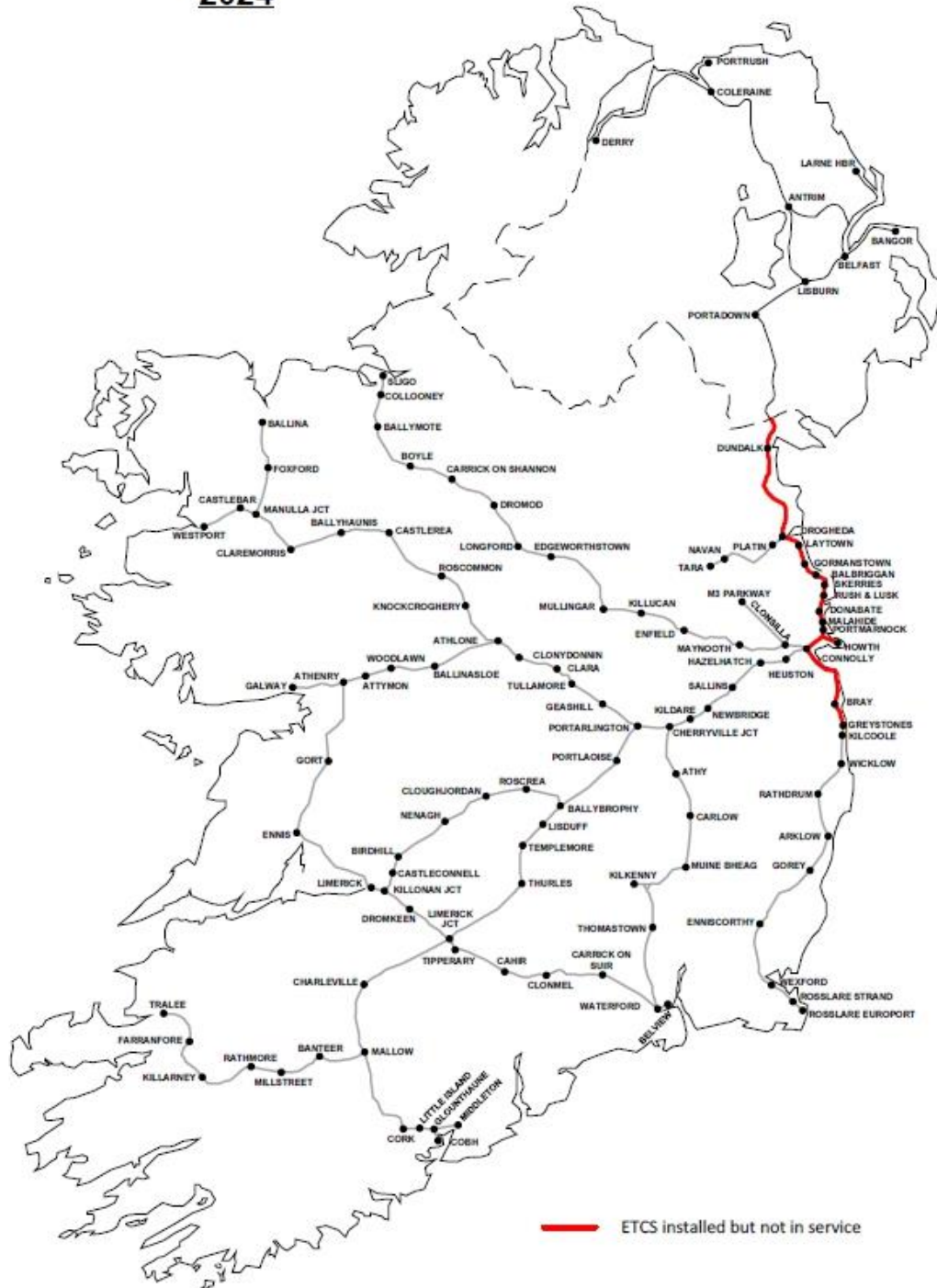

The following table describes the locations of ETCS Level Transitions on the network.

Level Transition Site	Line Identifier	L0 -> L1 Transition Location	L1 -> L0 Transition Location
NIR Border	IN-CY2BD	IE-NIR Border	IE-NIR Border
Drogheda – Navan Branch	IN-DA2TM	Signals DA 313 / DA 314	Signals DA 313 / DA 314
East Wall – North Wall	IN-CJ2EW	Signal DN 324	Opposite Signal DN 324
North Strand Jct. – North Wall	IN-GS2WR	Signal DC 484	Opposite Signal DC 484
Drumcondra	IN-GS2WR	Signal DC 475	Signal DC 476
Connolly – Newcomen Jct.	IN-NJ2CY	Signal DC 381	Signal DC 381
Greystones	IN-SJ2WX	Signal RL 35	Signal RL 35

Appendix 6

Signalling Control Areas

LEGEND

- CTC Connolly
- Regional ECP
- Local Control
- Stations / Depots



Appendix 6

Signalling Control Areas

LEGEND

- CTC Connolly
- Regional ECP
- Local Control
- Stations / Depots



Appendix 7

Train Radio Systems

LEGEND

- Mode A
- Mode C
- No Radio
- ▣ Principal Stations / Depots

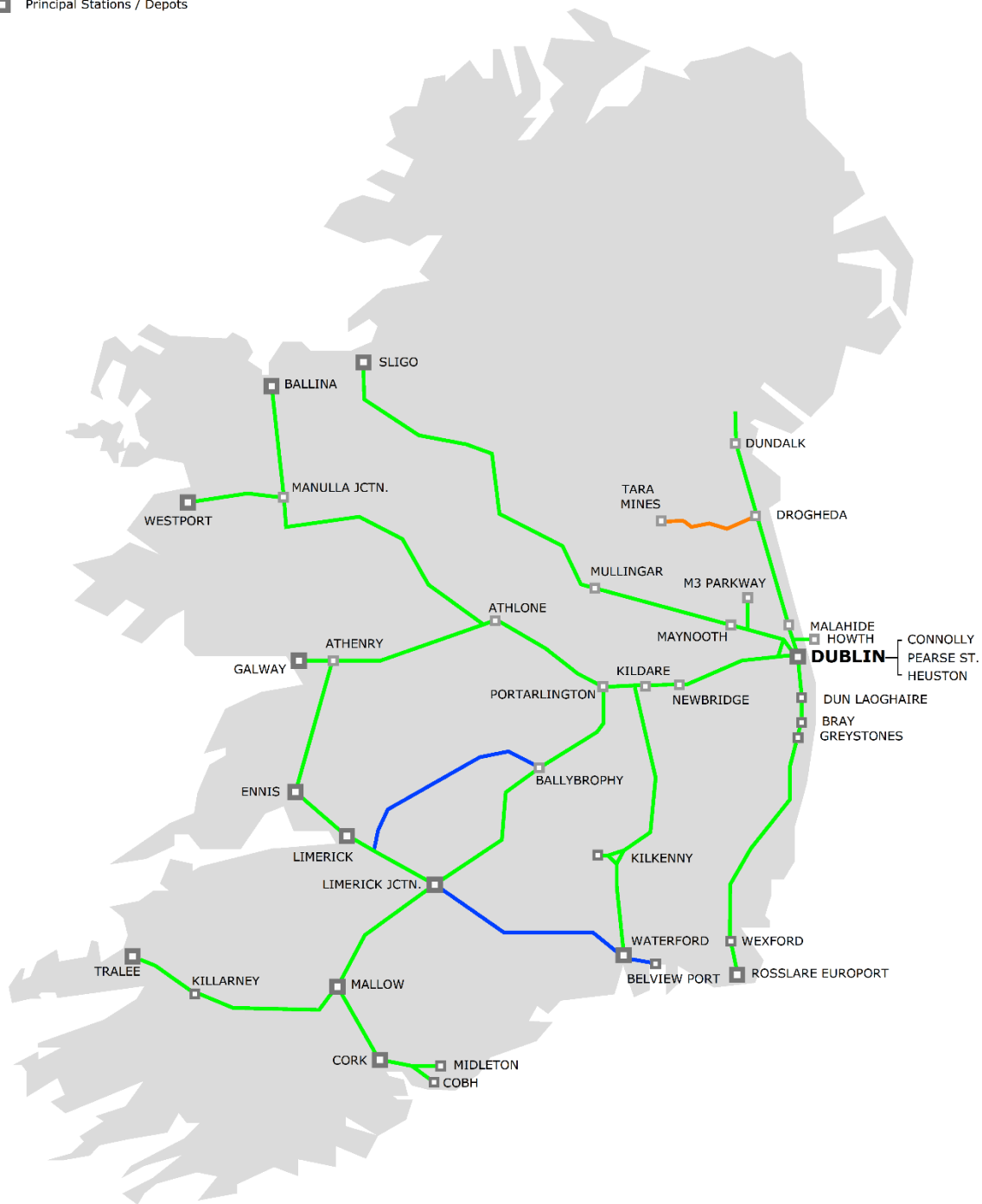

Aguisín 8 Baoithe

Ba cheart infhaighteacht, riocht agus fad inúsáidte gach ceann de na taobhlaigh seo a leanas a dhearbhú leis an mBainisteoir Bonneagair.

Amhail an 02/03/2016

Cur síos ar an suíomh feidhme	Sraithuimhir	Cur síos ar oibiacht teicniúil	Tús Míle	Tús Slat	Deireadh Míle	Deireadh Slat
Baile Átha an Rí go Tuaim	IN-AT2TU-SD-T1	Tuaim Taobhlach 1	75	1271	76	40
Baile Átha an Rí go Tuaim	IN-AT2TU-SD-T4	Tuaim Taobhlach 4	75	1469	75	1653
Baile Átha an Rí go Tuaim	IN-AT2TU-SD-CR	Crosaire taobhlaigh	75	1484	75	1510
Baile Átha an Rí go Tuaim	IN-AT2TU-SD-US	Tuaim Taobhlach Suas	75	1488	76	40
Baile Átha an Rí go Tuaim	IN-AT2TU-SD-SS2	Tuaim Taobhlach Sheid 2	75	1613	76	5
Baile Átha an Rí go Tuaim	IN-AT2TU-SD-T3	Tuaim Taobhlach 3	75	1654	76	48
Baile Átha an Rí go Tuaim	IN-AT2TU-SD-T2	Tuaim Taobhlach 2	75	1687	76	38
Baile Átha an Rí go Tuaim	IN-AT2TU-SD-SS1	Tuaim Taobhlach Sheid 1	75	1692	76	7
Baile Átha an Rí go Tuaim	IN-AT2TU-SD-C	Tuaim - Crosaire dícheangailte seide	75	1713	75	1747
Baile Átha Luain go Cathair na Mart	IN-AW2WT-SD-KYS	Cnoc an Chrochaire Taobhlach	90	513	90	803
Baile Átha Luain go Cathair na Mart	IN-AW2WT-SD-SS	Ros Comáin Taobhlach Stáisiúin	96	260	96	521
Baile Átha Luain go Cathair na Mart	IN-AW2WT-SD-BS	An Caisleán Riabhach Taobhlach Ballasta	112	729	112	1065
Baile Átha Luain go Cathair na Mart	IN-AW2WT-SD-GS	Baile Átha hAmhnais Taobhlach	123	1186	123	1650
Baile Átha Luain go Cathair na Mart	IN-AW2WT-SD-CTS	Clár Chlainne Mhuiris - Tuaim Taobhlach	134	1468	135	354
Baile Átha Luain go Cathair na Mart	IN-AW2WT-SD-TS	Clár Chlainne Mhuiris Taobhlach Caschláir	135	66	135	255
Baile Átha Luain go Cathair na Mart	IN-AW2WT-SD-CBS	Clár Chlainne Mhuiris - Baile an Róba Taobhlach	134	1451	135	237
Baile Átha Luain go Cathair na Mart	IN-AW2WT-CSC	Clár Chlainne Mhuiris Taobhlach Trasnaisc	135	70	135	141
Baile Átha Luain go Cathair na Mart	IN-AW2WT-SD-LS	Cathair na Mart Taobhlach Féinghluaiste	161	219	161	321

Baile Átha Luain go Cathair na Mart	IN-AW2WT-SD-QS	Cathair na Mart Taobhlach Cé	161	335	161	604
Baile Uí Bhróithe go dtí Gabhal Chill Rónáin	IN-BY2KJ-SD-R	Ros Cré Taobhlach	9	1588	10	69
Baile Uí Bhróithe go dtí Gabhal Chill Rónáin	IN-BY2KJ-SD-N1	An t-Aonach Taobhlach 1	29	52	29	706
Baile Uí Bhróithe go dtí Gabhal Chill Rónáin	IN-BY2KJ-SD-N2	An t-Aonach Taobhlach 2	29	357	29	538
Baile Uí Bhróithe go dtí Gabhal Chill Rónáin	IN-BY2KJ-SD-K1	Cill Mhac Stolla Taobhlach 1	40	1385	40	1673
Baile Uí Bhróithe go dtí Gabhal Chill Rónáin	IN-BY2KJ-SD-K2	Cill Mhac Stolla Taobhlach 2	40	1591	41	182
Baile Uí Bhróithe go dtí Gabhal Chill Rónáin	IN-BY2KJ-SD-K3	Cill Mhac Stolla Taobhlach 3	40	1709	41	366
Baile Uí Bhróithe go dtí Gabhal Chill Rónáin	IN-BY2KJ-SD-BS	Cnoc an Éin Fhinn Taobhlach	42	818	42	1002
An Cloch Leathan go Sligeach	IN-BS2SO-SD-CS	Cluain Saileach Taobhlach	6	1677	7	112
An Cloch Leathan go Sligeach	IN-BS2SO-SD-MNS	Maigh Nuad Taobhlach	15	41	15	298
An Cloch Leathan go Sligeach	IN-BS2SO-SD-MLS	Maigh Nuad Taobhlach Fada	15	233	15	700
An Cloch Leathan go Sligeach	IN-BS2SO-SD-ELS	An Bóthar Buí Taobhlach Fada	25	1445	26	343
An Cloch Leathan go Sligeach	IN-BS2SO-SD-ES1	An Bóthar Buí Taobhlach 1	26	190	26	581
An Cloch Leathan go Sligeach	IN-BS2SO-SD-ES2	An Bóthar Buí Taobhlach 2	26	401	26	578
An Cloch Leathan go Sligeach	IN-BS2SO-SD-KS	Cill Liúcainne Taobhlach	41	584	41	849
An Cloch Leathan go Sligeach	IN-BS2SO-SD-LS	An Muileann gCearr Taobhlach	49	1655	50	342
An Cloch Leathan go Sligeach	IN-BS2SO-SD-EW	Meathas Troim Taobhlach	67	438	67	914
An Cloch Leathan go Sligeach	IN-BS2SO-SD-LGC	An Longfort Taobhlach Craein Droichid	75	1745	76	490

An Cloch Leathan go Sligeach	IN-BS2SO-SD-LCT	An Longfort Taobhlach Críochfoirt Coimeádán	76	22	76	554
An Cloch Leathan go Sligeach	IN-BS2SO-SD-DMG	Dromad Taobhlach Droichid	87	842	87	1067
An Cloch Leathan go Sligeach	IN-BS2SO-SD-DM	Dromad Taobhlach	87	873	87	981
An Cloch Leathan go Sligeach	IN-BS2SO-SD-BO	Mainistir na Búille Taobhlach	106	954	106	1405
Brainse Cheatharlach	IN-CE2VW-SD-CS	Ceatharlach - Taobhlach Stroighne	55	1204	55	1731
Gabhal Monarcha Stroighne go Faing	IN-CM2FS-SD-ST	Faing - Taobhlach in aice le Diúgaire	26	400	26	922
Gabhal Monarcha Stroighne go Faing	IN-CM2FS-SD-OS	Faing - Taobhlach Ola	26	452	26	820
Gabhal Mhonarcha Stroighne go Faing	IN-CM2FS-SD-TS	Faing - Taobhlach Diúgaire (OOU)	26	639	26	958
Gabhal Mhonarcha Stroighne go Faing	IN-CM2FS-SD-F1	Faing Taobhlach 1	26	788	26	1298
Gabhal Mhonarcha Stroighne go Faing	IN-CM2FS-SD-F3	Faing Taobhlach 3	26	1043	26	1295
Gabhal Mhonarcha Stroighne go Faing	IN-CM2FS-SD-F2	Faing Taobhlach 2	26	1066	26	1235
Gabhal Mhonarcha Stroighne go Faing	IN-CM2FS-SD-C	Faing - Crosaire Taobhlach	26	1146	26	1203
Clár Chlainne Mhuiris go Cúil Mhuine	IN-CS2CC-SD	Clár Chlainne Mhuiris go Cúil Mhuine - Taobhlach Dúnta	0	680	46	300
Clár Chlainne Mhuiris go Cúil Mhuine	IN-CS2CC-SD-KS	Coillte Mach Taobhlach	9	485	9	774
Clár Chlainne Mhuiris go Cúil Mhuine	IN-CS2CC-SD-S2	Béal Átha na Muice Taobhlach 2	17	223	17	508
Clár Chlainne Mhuiris go Cúil Mhuine	IN-CS2CC-SD-S1	Béal Átha na Muice Taobhlach 1	17	369	17	504
Clár Chlainne Mhuiris go Cúil Mhuine	IN-CS2CC-SD-CS	Baile Chathail Taobhlach	24	95	24	308
Clár Chlainne Mhuiris go Cúil Mhuine	IN-CS2CC-SD-TSS	Tobar an Choire Taobhlach Stáisiúin	30	1354	30	1546
Clár Chlainne Mhuiris go Cúil Mhuine	IN-CS2CC-SD-T1	Tobar an Choire Taobhlach 1	30	1618	30	1695

Clár Chlainne Mhuiris go Cúil Mhuine	IN-CS2CC-SD-T2	Tobar an Choire Taobhlach 2	30	1618	30	1645
Clár Chlainne Mhuiris go Cúil Mhuine	IN-CS2CC-SD-CSS	Stáisiún Leyay - Taobhlach Earraí	41	340	41	613
Clár Chlainne Mhuiris go Cúil Mhuine	IN-CS2CC-SD-CGS	Stáisiún Leyay - Taobhlach Earraí	41	398	41	707
Brainse Coniberry	IN-CB2CB-SD-CS	Taobhlach Conniberry - Iosta Port Laoise	0	0	0	1684
Brainse Coniberry	IN-CB2CB-SD-GS	Iosta Port Laoise - Siopa Earraí Bóthar Sheid	0	18	0	554
Brainse Coniberry	IN-CB2CB-SD-GSS	Iosta Port Laoise - Taobhlach Siopa Earraí	0	64	0	180
Brainse Coniberry	IN-CB2CB-SD-SD1	Iosta Port Laoise - Taobhlach Fada	0	78	0	721
Brainse Coniberry	IN-CB2CB-SD-LS	Iosta Port Laoise - Taobhlach Chlóis Lúb	0	119	0	839
Brainse Coniberry	IN-CB2CB-SD-SD4	Iosta Port Laoise - Bóthar Breosla	0	142	0	321
Brainse Coniberry	IN-CB2CB-SD-GC1	Iosta Port Laoise - Taobhlach Craein Droichid 1	0	329	0	803
Brainse Coniberry	IN-CB2CB-SD-SD2	Iosta Port Laoise - Taobhlach Trasnáin 2	0	371	0	942
Brainse Coniberry	IN-CB2CB-SD-OTM1	Iosta CCE: Comhdhúil OTM, Bóthar Calabrcháin	0	410	0	687
Brainse Coniberry	IN-CB2CB-SD-SD3	Iosta Port Laoise - Taobhlach Trasnáin 3	0	421	0	787
Brainse Coniberry	IN-CB2CB-SD-GC3	Iosta Port Laoise - Taobhlach Craein Droichid 3	0	423	0	919
Brainse Coniberry	IN-CB2CB-SD-OTM2	Iosta CCE: Comhdhúil OTM, Bóthar Meánach	0	440	0	687
Brainse Coniberry	IN-CB2CB-SD-CSS	Iosta Port Laoise - Bóthar Monarcha	0	461	0	634
Brainse Coniberry	IN-CB2CB-SD-OTM3	Iosta CCE Comhdhúil OTM, Bóthar an Iosta	0	470	0	687
Brainse Coniberry	IN-CB2CB-SD-GC2	Iosta Port Laoise - Taobhlach Craein Droichid 2	0	580	0	956
Brainse Coniberry	IN-CB2CB-SD-SL	Iosta Port Laoise - Taobhlach Lódála Trasnáin	0	558	0	870
Brainse Coniberry	IN-CB2CB-SD-DGS	Iosta Port Laoise - Taobhlach Droichid Donelli	0	654	0	758

Brainse Coniberry	IN-CB2CB-SD-HS	Iosta Port Laoise - Socrú Gabháltais	0	861	0	1010
Brainse Coniberry	IN-CB2CB-SD-SLX	Iosta Port Laoise - Telfords	0	1019	0	1306
Stáisiún Uí Chonghaile go dtí an Teorainn	IN-CY2BD-SD-VD2	Uí Chonghaile - Taobhlach Iosta Sciomartha 2	0	215	0	484
Stáisiún Uí Chonghaile go dtí an Teorainn	IN-CY2BD-SD-VD1	Stáisiún Uí Chonghaile - Taobhlach Iosta Sciomartha 1	0	215	0	538
Stáisiún Uí Chonghaile go dtí an Teorainn	IN-CY2BD-SD-CS2	Stáisiún Uí Chonghaile - Taobhlach Seid Iompar 2	0	270	0	640
Stáisiún Uí Chonghaile go dtí an Teorainn	IN-CY2BD-SD-CS1	Stáisiún Uí Chonghaile - Taobhlach Seid Iompar 1	0	271	0	420
Stáisiún Stáisiún Uí Chonghaile go dtí an Teorainn	IN-CY2BD-SD-CS4	Stáisiún Uí Chonghaile - Taobhlach Seid Iompar 4	0	282	0	423
Stáisiún Uí Chonghaile go dtí an Teorainn	IN-CY2BD-SD-CS3	Stáisiún Uí Chonghaile - Taobhlach Seid Iompar 3	0	285	0	583
Stáisiún Uí Chonghaile go dtí an Teorainn	IN-CY2BD-SD-CS6	Stáisiún Uí Chonghaile - Taobhlach Seid Iompar 6	0	(9%)	0	520
Stáisiún Uí Chonghaile go dtí an Teorainn	IN-CY2BD-SD-CS5	Stáisiún Uí Chonghaile - Taobhlach Seid Iompar 5	0	(9%)	0	445
Stáisiún Uí Chonghaile go dtí an Teorainn	IN-CY2BD-SD-2WS	Stáisiún Uí Chonghaile - Bhí Taobhlach ó Ardán 1 go Was	0	446	0	617
Stáisiún Stáisiún Uí Chonghaile go dtí an Teorainn	IN-CY2BD-SD-LS3	Stáisiún Uí Chonghaile - Taobhlach Seid Loco 3	0	447	0	561
Stáisiún Stáisiún Uí Chonghaile go dtí an Teorainn	IN-CY2BD-SD-LS2	Stáisiún Uí Chonghaile - Taobhlach Seid Loco 2	0	471	0	562
Stáisiún Uí Chonghaile go dtí an Teorainn	IN-CY2BD-SD-TS1	Stáisiún Uí Chonghaile - Taobhlach Caschláir	0	490	0	628
Stáisiún Uí Chonghaile go dtí an Teorainn	IN-CY2BD-SD-LS1	Stáisiún Uí Chonghaile - Taobhlach Seid Loco 1	0	513	0	563
Stáisiún Uí Chonghaile go dtí an Teorainn	IN-CY2BD-SD-WS	Stáisiún Uí Chonghaile - Nigh an Taobhlach	0	568	0	1156
Stáisiún Stáisiún Uí Chonghaile go dtí an Teorainn	IN-CY2BD-SD-WR	Fionnradharc - Nigh an Bhóthar	0	1234	1	431

Stáisiún Chonghaile go dtí an Teorainn	Stáisiún go dtí an	Uí an					
	IN-CY2BD-SD-FD3	Fionnradharc Taobhlach 3	0	1280	1	476	
Stáisiún Uí Chonghaile go dtí an Teorainn	IN-CY2BD-SD-CR1	Fionnradharc - Taobhlach Craplaithe 1	0	1370	0	1570	
Stáisiún Uí Chonghaile go dtí an Teorainn	IN-CY2BD-SD-CR2	Fionnradharc - Taobhlach Craplaithe 2	0	1370	0	1475	
Stáisiún Uí Chonghaile go dtí an Teorainn	IN-CY2BD-SD-US1	Fionnradharc - Taobhlach Suas 1	0	1570	1	205	
Stáisiún Uí Chonghaile go dtí an Teorainn	IN-CY2BD-SD-FD1	Fionnradharc Taobhlach 1	0	1400	1	440	
Stáisiún Uí Chonghaile go dtí an Teorainn	IN-CY2BD-SD-FD2	Fionnradharc Taobhlach 2	0	1510	1	287	
Stáisiún Uí Chonghaile go dtí an Teorainn	IN-CY2BD-SD-C2	Fionnradharc - Crosaire Taobhlach 2	0	1585	0	1641	
Stáisiún Uí Chonghaile go dtí an Teorainn	IN-CY2BD-SD-C1	Fionnradharc - Crosaire Taobhlach 1	0	1576	0	1615	
Stáisiún Uí Chonghaile go dtí an Teorainn	IN-CY2BD-SD-US2	Fionnradharc - Taobhlach Suas 2	0	1575	1	205	
Stáisiún Uí Chonghaile go dtí an Teorainn	IN-CY2BD-SD-US3	Fionnradharc - Taobhlach Suas 3	0	1618	1	194	
Stáisiún Uí Chonghaile go dtí an Teorainn	IN-CY2BD-SD-US4	Fionnradharc - Taobhlach Suas 4	0	1676	1	116	
Stáisiún Uí Chonghaile go dtí an Teorainn	IN-CY2BD-SD-C3	Fionnradharc - Crosaire Taobhlach 3	1	253	1	328	
Stáisiún Uí Chonghaile go dtí an Teorainn	IN-CY2BD-SD-ES	Mullach Íde Taobhlach Leictrithe	8	992	8	1583	
Stáisiún Uí Chonghaile go dtí an Teorainn	IN-CY2BD-SD-NES	Mullach Íde Taobhlach Neamh-Leictrithe	8	999	8	1355	
Stáisiún Uí Chonghaile go dtí an Teorainn	IN-CY2BD-SD-GS	Na Sceirí Taobhlach Earraí	17	1721	18	163	
Stáisiún Uí Chonghaile go dtí an Teorainn	IN-CY2BD-SD-DMU2	Droichead Átha - Iosta DMU 2	31	783	31	1350	
Stáisiún Uí Chonghaile go dtí an Teorainn	IN-CY2BD-SD-DMU1	Droichead Átha - Iosta DMU 1	31	787	31	1317	
Stáisiún Uí Chonghaile go dtí an Teorainn	IN-CY2BD-SD-DMU4	Droichead Átha - Iosta DMU Taobhlach 4	31	882	31	1303	

Stáisiún Uí Chonghaile go dtí an Teorainn	IN-CY2BD-SD-SS1	Droichead Átha - DMU Taobhlach Seirbhíse 1	31	1003	31	1370
Stáisiún Uí Chonghaile go dtí an Teorainn	IN-CY2BD-SD-DMU3	Droichead Átha - Iosta DMU 3	31	882	31	1303
Stáisiún Uí Chonghaile go dtí an Teorainn	IN-CY2BD-SD-R7A	Droichead Átha - Bóthar 7A	31	933	31	1209
Stáisiún Uí Chonghaile go dtí an Teorainn	IN-CY2BD-SD-WL	Droichead Átha - Taobhlach Rotha Deile	31	1081	31	1370
Stáisiún Uí Chonghaile go dtí an Teorainn	IN-CY2BD-SD-R7	Droichead Átha - Bóthar 7	31	1036	31	1461
Stáisiún Uí Chonghaile go dtí an Teorainn	IN-CY2BD-SD-SS2	Droichead Átha - DMU Taobhlach Seirbhíse 2	31	1071	31	1376
Stáisiún Uí Chonghaile go dtí an Teorainn	IN-CY2BD-SD-GC1	Dún Dealgan - Taobhlach Craein Droichid 1	53	1594	54	554
Stáisiún Uí Chonghaile go dtí an Teorainn	IN-CY2BD-SD-GC2	Dún Dealgan - Taobhlach Craein Droichid 2	53	1597	54	316
Stáisiún Uí Chonghaile go dtí an Teorainn	IN-CY2BD-SD-CF	Dún Dealgan Stóráil Stroighne&Leasacháin	54	142	54	395
Stáisiún Uí Chonghaile go dtí an Teorainn	IN-CY2BD-SD-D1	Dún Dealgan Taobhlach 1	54	624	54	1037
Stáisiún Uí Chonghaile go dtí an Teorainn	IN-CY2BD-SD-D2	Dún Dealgan Taobhlach 2	54	459	54	1094
Stáisiún Uí Chonghaile go dtí an Teorainn	IN-CY2BD-SD-D3	Dún Dealgan Taobhlach 3	54	742	54	1097
Stáisiún Uí Chonghaile go dtí an Teorainn	IN-CY2BD-SD-D4	Dún Dealgan Taobhlach 4	54	776	54	1098
Stáisiún Uí Chonghaile go Gabhal Fho-uirbeach	IN-CY2BJ-SD-CS1	Stáisiún Uí Chonghaile - Taobhlach Iompair 1	0	271	0	420
Stáisiún Uí Chonghaile go Gabhal Fho-uirbeach	IN-CY2BJ-SD-CS2	Stáisiún Uí Chonghaile - Taobhlach Iompair 2	0	270	0	640
Corcaigh go dtí An Cóbh	IN-CK2CH-SD-DS	Corcaigh - Taobhlach Síos (in aice le hArdán 1)	165	627	165	1028
Corcaigh go dtí An Cóbh	IN-CK2CH-SD-CS2	Corcaigh - Taobhlach Seid Iompar 2	165	715	165	934
Corcaigh go dtí An Cóbh	IN-CK2CH-SD-CS1	Corcaigh - Taobhlach Seid Iompar 1	165	717	165	867
Corcaigh go dtí An Cóbh	IN-CK2CH-SD-SS	Corcaigh - Taobhlach Stórála	165	938	165	1112
Corcaigh go dtí An Cóbh	IN-CK2CH-SD-NEG1	North Esk Taobhlach Droichid 1 (Dícheangailte)	168	1342	169	110

Corcaigh go dtí An Cóbh	IN-CK2CH-SD-NEF	North Esk Sdg Leasachán (Dícheangailte)	168	1355	169	494
Corcaigh go dtí An Cóbh	IN-CK2CH-SD-NEG3	North Esk Taobhlach Droichid 3 (Dícheangailte)	168	1407	169	169
Corcaigh go dtí An Cóbh	IN-CK2CH-SD-NEG2	North Esk Taobhlach Droichid 2 (Dícheangailte)	168	1458	169	40
Corcaigh go dtí An Cóbh	IN-CK2CH-SD-NEG4	North Esk Taobhlach Droichid 4 (Dícheangailte)	168	1459	169	48
Droichead Átha - Mianaigh na Teamhrach	IN-DA2TM-SD-SS	Droichead Átha Lúb Rith chun srutha	0	90	0	156
Droichead Átha - Mianaigh na Teamhrach	IN-DA2TM-SD-S1	Plaitín - Taobhlach 1	2	1330	3	503
Droichead Átha - Mianaigh na Teamhrach	IN-DA2TM-SD-S2	Plaitín - Taobhlach 2	2	1436	3	351
Droichead Átha - Mianaigh na Teamhrach	IN-DA2TM-SD-CL	Plaitín - Taobhlach Lódála Stroighne (taobhlach meaisín)	3	180	3	443
Droichead Átha - Mianaigh na Teamhrach	IN-DA2TM-SD-NS	An Uaimh Taobhlach - Scotáilte & Gearrtha	16	1262	16	1562
Droichead Átha - Mianaigh na Teamhrach	IN-DA2TM-SD-TM1	Mianaigh na Teamhrach Taobhlach 1	18	86	18	642
Droichead Átha - Mianaigh na Teamhrach	IN-DA2TM-SD-TM2	Mianaigh na Teamhrach Taobhlach 2	18	153	18	669
Gabhal na hInse go Baile Átha an Rí	IN-EJ2AT-SD-CT1	Inis - Taobhlach Críochfoirt Coimeádán 1	24	743	24	1229
Gabhal na hInse go Baile Átha an Rí	IN-EJ2AT-SD-CT2	Inis - Taobhlach Críochfoirt Coimeádán 2	24	851	24	1205
Gabhal na hInse go Baile Átha an Rí	IN-EJ2AT-SD-CS	Baile Átha an Rí - Taobhlach Stroighne Sadhlainne	60	465	60	828
An Gleanntán go hEochail	IN-GE2YL-SD-TS	Taobhlach Caschláir Eochail	20	0	20	0
An Gleanntán go hEochail	IN-GE2YL-SD-S2	Taobhlach Eochail 2	20	0	20	0
An Gleanntán go hEochail	IN-GE2YL-SD-S1	Eochail Taobhlach 1	20	0	20	0
An Gleanntán go hEochail	IN-GE2YL-SD-LS	Eochail Taobhlach Lúb	20	0	20	0
An Gleanntán go hEochail	IN-GE2YL-SD-GS	Eochail Taobhlach Earraí	20	0	20	0
GSWR	IN-GS2WR-SD-NWR12	Clós an Phoirt Thuaidh - Bóthar 12	4	1140	5	262
GSWR	IN-GS2WR-SD-NWR13	Clós an Phoirt Thuaidh - Bóthar 13	4	1140	5	264
GSWR	IN-GS2WR-SD	Bóthar an Teampaill - Taobhlach Bhóthar Alexandra	4	1140	6	1738

GSWR	IN-GS2WR-SD-DS7	Taobhlaigh Dardenell 7	4	1514	5	114
GSWR	IN-GS2WR-SD-C3	Crosaire Taobhlaigh 3	4	1542	4	1632
GSWR	IN-GS2WR-SD-D7	Taobhlaigh Dardenell 6	4	1608	5	126
GSWR	IN-GS2WR-SD-NWR6	Clós an Phoirt Thuaidh - Bóthar 6	4	1638	5	227
GSWR	IN-GS2WR-SD-DS2	Dardenells Taobhlaigh 2	4	1663	5	150
GSWR	IN-GS2WR-SD-NWR8	Clós an Phoirt Thuaidh - Bóthar 8	4	1666	5	181
GSWR	IN-GS2WR-SD-NWR5	Clós an Phoirt Thuaidh - Bóthar 5	4	1681	5	329
GSWR	IN-GS2WR-SD-ART	Trambhealach Bhóthar Alexandra	4	1687	5	1592
GSWR	IN-GS2WR-SD-NWR14	Clós an Phoirt Thuaidh - Bóthar 14	4	1699	5	257
GSWR	IN-GS2WR-SD-NWR11	Clós an Phoirt Thuaidh - Bóthar 11	4	1701	5	267
GSWR	IN-GS2WR-SD-NWR7	Clós an Phoirt Thuaidh - Bóthar 7	4	1711	5	182
GSWR	IN-GS2WR-SD-NWR10	Clós an Phoirt Thuaidh - Bóthar 10	4	1732	5	281
GSWR	IN-GS2WR-SD-NWR9	Clós an Phoirt Thuaidh - Bóthar 9	4	1737	5	181
GSWR	IN-GS2WR-SD-DS5	Taobhlaigh Dardenell 5	5	45	5	247
GSWR	IN-GS2WR-SD-DS4	Taobhlaigh Dardenell 4	5	76	5	315
GSWR	IN-GS2WR-SD-DS1	Taobhlaigh Dardenell 1	5	109	5	285
GSWR	IN-GS2WR-SD-NWR2	Clós an Phoirt Thuaidh - Bóthar 2	5	112	5	281
GSWR	IN-GS2WR-SD-NWR15	Clós an Phoirt Thuaidh - Bóthar 15	5	115	5	257
GSWR	IN-GS2WR-SD-C5	Crosaire Taobhlaigh 5	5	155	5	222
GSWR	IN-GS2WR-SD-C4	Crosaire Taobhlaigh 4	5	225	5	278
GSWR	IN-GS2WR-SD-NWR3	Clós an Phoirt Thuaidh - Bóthar 3	5	228	5	282
GSWR	IN-GS2WR-SD-NWR1	Clós an Phoirt Thuaidh - Bóthar 1	5	228	5	313
GSWR	IN-GS2WR-SD-DS3	Dardenells Taobhlaigh 3	5	284	5	503
GSWR	IN-GS2WR-SD-LZ1	Críochfort Tiúcháin Luaidhe & Sinc-Bóthar 1	5	602	5	837
GSWR	IN-GS2WR-SD-LZ2	Críochfort Tiúcháin Luaidhe & Sinc-Bóthar 2	5	663	5	846
GSWR	IN-GS2WR-SD-IE1	Taobhlach Críochfoirt Breosla IE 1	5	1628	6	68
GSWR	IN-GS2WR-SD-IE2	Taobhlach Críochfoirt Breosla IE 2	5	1678	6	47
GSWR	IN-GS2WR-SD-FT1	Críochfort Comhphárteach Breoslaí Bhaile Átha Cliath - Bóthar 1	6	124	6	354
GSWR	IN-GS2WR-SD-FT2	Críochfort Comhphárteach Breoslaí Bhaile Átha Cliath - Bóthar 2	6	185	6	354
GSWR	IN-GS2WR-SD-IB	Biotúman Gaeilge - Bóthar 1	6	242	6	508
GSWR	IN-GS2WR-SD-IB1	Biotúman Gaeilge - Bóthar 2	6	254	6	522

GSWR	IN-GS2WR-SD-FP	Críochfort Phort Farantóireachta Bhaile Átha Cliath	6	300	6	628
GSWR	IN-GS2WR-SD-IB3	Biotúman Éireannach - Bóthar 3	6	325	6	407
Heuston go Corcaigh	IN-HN2CK-SD-CRS1	Inse Chór - Taobhlach Seid Loco 6	1	1425	1	1677
Heuston go Corcaigh	IN-HN2CK-SD-TPS	Durlas - Taobhlach Ardáin	86	875	86	1606
Heuston go Corcaigh	IN-HN2CK-SD-RO	Gabhal Luimnigh - Taobhlach Rith chun Srutha	106	1685	107	35
Heuston go Corcaigh	IN-HN2CK-SD-S1	Heuston - Taobhlach Stáisiúin 1	0	303	0	806
Heuston go Corcaigh	IN-HN2CK-SD-S3	Heuston - Taobhlach Stáisiúin 3	0	349	0	868
Heuston go Corcaigh	IN-HN2CK-SD-S2	Heuston - Taobhlach Stáisiúin 2	0	397	0	703
Heuston go Corcaigh	IN-HN2CK-SD-S4	Heuston - Taobhlach Stáisiúin 4	0	462	0	674
Heuston go Corcaigh	IN-HN2CK-SD-MS	Heuston - Taobhlach Meaisín	0	465	0	651
Heuston go Corcaigh	IN-HN2CK-SD-WR	Heuston - Nigh an Bhóthar	0	470	0	918
Heuston go Corcaigh	IN-HN2CK-SD-VD2	Heuston - Taobhlach Iosta Sciomartha 2	0	503	0	891
Heuston go Corcaigh	IN-HN2CK-SD-VD1	Heuston - Taobhlach Iosta Sciomartha 1	0	508	0	932
Heuston go Corcaigh	IN-HN2CK-SD-1CS	Heuston - Taobhlach an 1ú Carráiste	0	530	0	1111
Heuston go Corcaigh	IN-HN2CK-SD-2CS	Heuston - Taobhlach an 2ú Carráiste	0	530	0	794
Heuston go Corcaigh	IN-HN2CK-SD-HMOW2	Heuston - Taobhlach Slí 2 a Chothabháil	0	564	0	712
Heuston go Corcaigh	IN-HN2CK-SD-HMOW1	Heuston - Taobhlach Slí 1 a Chothabháil	0	565	0	829
Heuston go Corcaigh	IN-HN2CK-SD-G3	Heuston - Taobhlach Guinness 3	0	573	0	763
Heuston go Corcaigh	IN-HN2CK-SD-HR	Heuston - Bóthar Sealbhaíochta	0	577	0	973
Heuston go Corcaigh	IN-HN2CK-SD-G1	Heuston - Taobhlach Guinness 1	0	593	0	912
Heuston go Corcaigh	IN-HN2CK-SD-G2	Heuston - Taobhlach Guinness 2	0	573	0	800
Heuston go Corcaigh	IN-HN2CK-SD-HMOW3	Heuston - Taobhlach Slí 3 a Chothabháil	0	686	0	791
Heuston go Corcaigh	IN-HN2CK-SD-SS	Heuston - Taobhlach Seachródach	0	1075	0	1108
Heuston go Corcaigh	IN-HN2CK-SD-W1	Inse Chor - Bóthar an Mhuilinn Sábhadóireachta	1	1134	1	1615
Heuston go Corcaigh	IN-HN2CK-SD-WS1	Inse Chór - Taobhlach Díosail	1	1209	1	1347
Heuston go Corcaigh	IN-HN2CK-SD-2WS	Inse Chór - Bóthar an Bhainc (chuig Siopa Vaigín)	1	1211	2	48

Heuston go Corcaigh	IN-HN2CK-SD-RFS	Inse Chór - Taobhlach Fada	1	1255	2	526
Heuston go Corcaigh	IN-HN2CK-SD-RS1	Inse Chór - Taobhlach Seid Cláir 1	1	1255	1	1680
Heuston go Corcaigh	IN-HN2CK-SD-DS1.4	Inse Chór - Taobhlach Siopa Bógaí 2	1	1272	1	1344
Heuston go Corcaigh	IN-HN2CK-SD-BSS1	Inse Chór - Taobhlach Siopa Bógaí 1	1	1272	1	1462
Heuston go Corcaigh	IN-HN2CK-SD-DS1.2	Inse Chór - Taobhlach Siopa Bógaí 4	1	1275	1	1510
Heuston go Corcaigh	IN-HN2CK-SD-DS1.1	Inse Chór - Nigh an Bhóthar	1	1280	1	1353
Heuston go Corcaigh	IN-HN2CK-SD-RS3	Inse Chór - Taobhlach Seid Loco 3	1	1289	2	0
Heuston go Corcaigh	IN-HN2CK-SD-2RS	Inse Chór - Taobhlach chuig an Seid Cláir	1	1289	1	1417
Heuston go Corcaigh	IN-HN2CK-SD-2T	Inse Chór - Taobhlach an Siopa Vaigín	1	1292	1	1373
Heuston go Corcaigh	IN-HN2CK-SD-T1	Inse Chór - Taobhlach Trasnáin 1	1	1306	1	1397
Heuston go Corcaigh	IN-HN2CK-SD-T2	Inse Chór - Taobhlach Trasnáin 2	1	1323	1	1397
Heuston go Corcaigh	IN-HN2CK-SD-SRS	Inse Chór - In aice leis an Taobhlach Gearr	1	1324	1	1489
Heuston go Corcaigh	IN-HN2CK-SD-ILS	Inse Chór - Taobhlach Gearr	1	1334	2	0
Heuston go Corcaigh	IN-HN2CK-SD-T3	Inse Chór - Taobhlach Trasnáin 3	1	1337	1	1397
Heuston go Corcaigh	IN-HN2CK-SD-RS2	Inse Chór - Taobhlach Seid Loco 2	1	1341	1	1715
Heuston go Corcaigh	IN-HN2CK-SD-T4	Inse Chór - Taobhlach Trasnáin 4	1	1358	1	1397
Heuston go Corcaigh	IN-HN2CK-SD-RS4	Inse Chór - Taobhlach Seid Loco 4	1	1376	1	1724
Heuston go Corcaigh	IN-HN2CK-SD-DS1.3	Inse Chór - Bóthar Draitimh 3	1	1381	1	1455
Heuston go Corcaigh	IN-HN2CK-SD-SCR	Inse Chór - Bóthar Boird	1	1412	1	1521
Heuston go Corcaigh	IN-HN2CK-SD-CRS4	Inse Chór - Taobhlach Seid Loco 9	1	1420	1	1638
Heuston go Corcaigh	IN-HN2CK-SD-CRS3	Inse Chór - Taobhlach Seid Loco 8	1	1422	1	1667
Heuston go Corcaigh	IN-HN2CK-SD-CCS2	Inse Chór - Taobhlach Seid Loco 7	1	1423	1	1636
Heuston go Corcaigh	IN-HN2CK-SD-2DS1	Inse Chór - Taobhlach Chlóis	1	1433	2	83
Heuston go Corcaigh	IN-HN2CK-SD-IMR	Inse Chór - Bóthar Meán	1	1503	2	294
Heuston go Corcaigh	IN-HN2CK-SD-2CCS	Inse Chór - Taobhlach Siopa Díreach	1	1510	2	314
Heuston go Corcaigh	IN-HN2CK-SD-C	Inse Chór - Crosaire Taobhlach	1	1524	1	1547
Heuston go Corcaigh	IN-HN2CK-SD-SS3	Inse Chór - Bóthar Draitimh 3	1	1531	1	1714
Heuston go Corcaigh	IN-HN2CK-SD-PS	Inse Chór - Bóthar an tSiopa a Phéinteáil	1	1551	2	95
Heuston go Corcaigh	IN-HN2CK-SD-DS2.4	Inse Chór - Taobhlach Seid Díosail 4	1	1552	1	1680
Heuston go Corcaigh	IN-HN2CK-SD-DS2.1	Inse Chór - i dtreo an Seid Díosail	1	1555	2	260
Heuston go Corcaigh	IN-HN2CK-SD-W2	Inse Chór - Taobhlach Seid Díosail 3	1	1556	1	1753
Heuston go Corcaigh	IN-HN2CK-SD-DS2.3	Inse Chór - Taobhlach Seid Díosail 1	1	1557	1	1714

Heuston go Corcaigh	IN-HN2CK-SD-DS2.2	Inse Chór - Taobhlach Seid Díosail 2	1	1557	2	206
Heuston go Corcaigh	IN-HN2CK-SD-WL1	Inse Chór - Taobhlach Rotha Deile 1	1	1568	2	153
Heuston go Corcaigh	IN-HN2CK-SD-WL2	Inse Chór - Taobhlach Rotha Deile 2	1	1604	1	1743
Heuston go Corcaigh	IN-HN2CK-SD-PS2	Inse Chór - Bóthar Nigh CSC	1	1631	1	1750
Heuston go Corcaigh	IN-HN2CK-SD-SS4	Inse Chór - Taobhlach Smythy	1	1631	2	4
Heuston go Corcaigh	IN-HN2CK-SD-SS2	Inse Chór - Bóthar Draimh 2	1	1632	2	160
Heuston go Corcaigh	IN-HN2CK-SD-CCS2.1	Inse Chór - Bóthar Guail	1	1634	2	186
Heuston go Corcaigh	IN-HN2CK-SD-SS1	Inse Chór - Taobhlach Draimh 1	1	1636	2	125
Heuston go Corcaigh	IN-HN2CK-SD-IPR	Inse Chór - Bóthar Poll	1	1637	2	223
Heuston go Corcaigh	IN-HN2CK-SD-GR	Inse Chór - Bóthar Gearmánach	1	1720	2	153
Heuston go Corcaigh	IN-HN2CK-SD-SB1	Inse Chór - Taobhlach Bruaigh Draimh 1 (Bruach grá a chaitheamh)	1	1726	2	275
Heuston go Corcaigh	IN-HN2CK-SD-SB2	Inse Chór - Taobhlach Bruaigh Draimh 2 (bóthar meán)	1	1727	2	102
Heuston go Corcaigh	IN-HN2CK-SD-IS5	Inse Chór - 2ú Bóthar Deiridh	1	1756	2	128
Heuston go Corcaigh	IN-HN2CK-SD-IS4	Inchicore - An Bóthar Deireanach	1	1757	2	163
Heuston go Corcaigh	IN-HN2CK-SD-2DS2	Inse Chór - Taobhlach chuig an Seid Díosail	2	25	2	232
Heuston go Corcaigh	IN-HN2CK-SD-AS	Inse Chór - Taobhlach Siopa Atlais	2	27	2	194
Heuston go Corcaigh	IN-HN2CK-SD-DSC1	Inse Chór - Trasnán Seid Díosail	2	48	2	78
Heuston go Corcaigh	IN-HN2CK-SD-IS1	Inse Chór - Duga Shord	2	11	2	258
Heuston go Corcaigh	IN-HN2CK-SD-GS	Na Solláin & An Nás Taobhlach	17	1355	17	1522
Heuston go Corcaigh	IN-HN2CK-SD-KMOW2	Cill Dara - Taobhlach Lomtha 2	30	90	30	209
Heuston go Corcaigh	IN-HN2CK-SD-KMOW1	Cill Dara - Taobhlach Lomtha 1	30	93	30	347
Heuston go Corcaigh	IN-HN2CK-SD-SH2	Cill Dara - Taobhlach Sheid 2	30	145	30	276
Heuston go Corcaigh	IN-HN2CK-SD-SH1	Cill Dara - Taobhlach Sheid 1	30	146	30	399
Heuston go Corcaigh	IN-HN2CK-SD-ULRO	Cúil an tSúdaire - Lúb Suas Rith chun Srutha	41	173	41	235
Heuston go Corcaigh	IN-HN2CK-SD-LS	Taobhlach Lúibe	41	626	41	1034
Heuston go Corcaigh	IN-HN2CK-SD-DMS	Cúil an tSúdaire - Taobhlach Meaisín Síos	41	661	41	1059
Heuston go Corcaigh	IN-HN2CK-SD-LRO1	Iosta Cúram Traenach Phort Laoise Rith chun Srutha Lp 1	52	78	52	152
Heuston go Corcaigh	IN-HN2CK-SD-PDR12	Iosta Cúram Traenach Phort Laoise Bóthar 12	52	183	52	489

Heuston go Corcaigh	IN-HN2CK-SD-PDR13	Iosta Cúram Traenach Phort Laoise Bóthar 13	52	186	52	530
Heuston go Corcaigh	IN-HN2CK-SD-PDR14	Iosta Cúram Traenach Phort Laoise Bóthar 14	52	187	52	574
Heuston go Corcaigh	IN-HN2CK-SD-PDR15	Iosta Cúram Traenach Phort Laoise Bóthar 15	52	187	52	614
Heuston go Corcaigh	IN-HN2CK-SD-PDR2	Iosta Cúram Traenach Phort Laoise Bóthar 2	52	419	52	994
Heuston go Corcaigh	IN-HN2CK-SD-LRO2	Iosta Cúram Traenach Phort Laoise Rith chun Srutha Lp 2	52	455	52	530
Heuston go Corcaigh	IN-HN2CK-SD-PDR11	Iosta Cúram Traenach Phort Laoise Bóthar 11	52	542	52	947
Heuston go Corcaigh	IN-HN2CK-SD-PDR1	Iosta Cúram Traenach Phort Laoise Roth Deile	52	580	52	1227
Heuston go Corcaigh	IN-HN2CK-SD-PDR3	Iosta Cúram Traenach Phort Laoise Bóthar 3	52	596	52	1242
Heuston go Corcaigh	IN-HN2CK-SD-PDR10	Iosta Cúram Traenach Phort Laoise Bóthar 10	52	634	52	1149
Heuston go Corcaigh	IN-HN2CK-SD-PDR7	Iosta Cúram Traenach Phort Laoise Bóthar 7	52	680	52	1089
Heuston go Corcaigh	IN-HN2CK-SD-PDR8	Iosta Cúram Traenach Phort Laoise Bóthar 8	52	710	52	1091
Heuston go Corcaigh	IN-HN2CK-SD-PDR4	Iosta Cúram Traenach Phort Laoise Bóthar 4	52	710	52	1165
Heuston go Corcaigh	IN-HN2CK-SD-PDR9	Iosta Cúram Traenach Phort Laoise Bóthar 9	52	746	52	1093
Heuston go Corcaigh	IN-HN2CK-SD-PDR6	Iosta Cúram Traenach Phort Laoise Bóthar 6	52	754	52	1166
Heuston go Corcaigh	IN-HN2CK-SD-PDR6B	Iosta Cúram Traenach Phort Laoise Bóthar 6B	52	805	52	1169
Heuston go Corcaigh	IN-HN2CK-SD-PDR5	Iosta Cúram Traenach Phort Laoise Bóthar 5	52	810	52	1166
Heuston go Corcaigh	IN-HN2CK-SD-PDR6A	Iosta Cúram Traenach Phort Laoise Bóthar 6A	52	843	52	1168
Heuston go Corcaigh	IN-HN2CK-SD-BS	Iosta Cúram Traenach Phort Laoise Stóráil Bogaí	52	920	52	1148
Heuston go Corcaigh	IN-HN2CK-SD-LLS	An Lios Dubh - Taobhlach Fada	72	777	72	1498

Heuston go Corcaigh	IN-HN2CK-SD-LSS	An Lios Dubh - Taobhlach Gearr	72	975	72	1360
Heuston go Corcaigh	IN-HN2CK-SD-LMS	An Lios Dubh - Taobhlach Meaisín	72	1280	72	1434
Heuston go Corcaigh	IN-HN2CK-SD-TS	Durlas - Taobhlach Umair	86	989	86	1148
Heuston go Corcaigh	IN-HN2CK-SD-C3	Durlas - Crosaire chuig Ardán 3	86	1140	86	1213
Heuston go Corcaigh	IN-HN2CK-SD-TSGS	Durlas - Taobhlach Earraí 2	86	1151	86	1248
Heuston go Corcaigh	IN-HN2CK-SD-LGS	Durlas - Taobhlach Earraí 1	86	1165	86	1341
Heuston go Corcaigh	IN-HN2CK-SD-SR1	Gabhal Luimnigh - Bóthar Sheid 1	106	1320	106	1507
Heuston go Corcaigh	IN-HN2CK-SD-SR2	Gabhal Luimnigh - Bóthar Sheid 2	106	1320	106	1545
Heuston go Corcaigh	IN-HN2CK-SD-OS	Gabhal Luimnigh - Thar Seacht	106	1270	106	1716
Heuston go Corcaigh	IN-HN2CK-SD-CB	Gabhal Luimnigh - Bruach Guail	106	1320	106	1585
Heuston go Corcaigh	IN-HN2CK-SD-SP3	Gabhal Luimnigh - Taobhlach Siúntais d'Ardán	106	1447	106	1629
Heuston go Corcaigh	IN-HN2CK-SD-WS	Gabhal Luimnigh - Taobhlach Walshe	106	1637	107	465
Heuston go Corcaigh	IN-HN2CK-SD-USC	An Ráth - Taobhlach Suas	129	463	129	1,068
Heuston go Corcaigh	IN-HN2CK-SD-SSC	An Ráth - Taobhlach Seachródach	129	656	129	806
Heuston go Corcaigh	IN-HN2CK-SD-LUS	Mala - Taobhlach Suas Fada	144	52	144	905
Heuston go Corcaigh	IN-HN2CK-SD-DS1	Mala - Taobhlach Síos 1	144	260	144	656
Heuston go Corcaigh	IN-HN2CK-SD-DS2	Mala - Taobhlach Síos 2	144	297	144	543
Heuston go Corcaigh	IN-HN2CK-SD-US	Mala - Taobhlach Suas	144	484	144	849
Heuston go Corcaigh	IN-HN2CK-SD-R1	Ráth Phéacháin Taobhlach 1 (Dícheangailte)	161	586	161	1048
Heuston go Corcaigh	IN-HN2CK-SD-R2	Ráth Phéacháin Taobhlach 2 (Dícheangailte)	161	748	161	1048
Heuston go Corcaigh	IN-HN2CK-SD-R3	Ráth Phéacháin Taobhlach 3 (Dícheangailte)	161	777	161	1053
Heuston go Corcaigh	IN-HN2CK-SD-TH	Corcaigh - Taobhlach Tríd	165	369	165	1016
Heuston go Corcaigh	IN-HN2CK-SD-SST	Corcaigh - Taobhlach Gearr ón tollán	165	375	165	428
Heuston go Corcaigh	IN-HN2CK-SD-HQ2	Corcaigh - Taobhlach 2 Cé Uí Argáin	165	396	165	1124
Heuston go Corcaigh	IN-HN2CK-SD-HQ1	Corcaigh - Taobhlach 1 Cé Uí Argáin	165	414	165	1069
Heuston go Corcaigh	IN-HN2CK-SD-LCSS	Corcaigh - Taobhlach Stroighne Sadhlainne Fada	165	483	165	1154
Heuston go Corcaigh	IN-HN2CK-SD-CLS2	Corcaigh - Taobhlach Seid Loco 2	165	578	165	1050
Heuston go Corcaigh	IN-HN2CK-SD-CLS1	Corcaigh - Taobhlach Seid Loco 1	165	604	165	1101
Heuston go Corcaigh	IN-HN2CK-SD-GD	Corcaigh - Taobhlach go Cé Uí Argáin	165	643	165	821
Heuston go Corcaigh	IN-HN2CK-SD-CLS3	Corcaigh - Taobhlach Seid Loco 3	165	652	165	1035
Heuston go Corcaigh	IN-HN2CK-SD-CLS4	Corcaigh - Taobhlach Seid Loco 4	165	680	165	1034

Heuston go Corcaigh	IN-HN2CK-SD-CS1	Corcaigh - Taobhlach Stroighne Sadhlainne	165	729	165	1026
Heuston go Corcaigh	IN-HN2CK-SD-CLS6	Corcaigh - Taobhlach Seid Loco 6	165	805	165	1034
Heuston go Corcaigh	IN-HN2CK-SD-CLS5	Corcaigh - Taobhlach Seid Loco 5	165	844	165	1034
Heuston go Corcaigh	IN-HN2CK-SD-CLS7	Corcaigh - Taobhlach Seid Loco 7	165	874	165	1034
Heuston go Corcaigh	IN-HN2CK-SD-HQ3	Corcaigh - Taobhlach 3 Cé Uí Argáin	165	1041	165	1123
Gabhal Bhinn Éadair go Binn Éadair	IN-HJ2HT-SD-RO	Rith na Srutha Ghabhal Bhinn Éadair	0	41	0	90
Cill Chainnigh go Port Láirge	IN-KK2WW-SD-SY1	Cill Chainnigh - Taobhlach Suas	28	490	28	825
Cill Chainnigh go Port Láirge	IN-KK2WW-SD-F	Cill Chainnigh - Taobhlach Leasacháin	28	734	28	948
Cill Chainnigh go Port Láirge	IN-KK2WW-SD-ST	Cill Chainnigh - Taobhlach Stórála	28	1001	28	1476
Cill Chainnigh go Port Láirge	IN-KK2WW-SD-DD	Duga Tirim Bhaile Héil	43	668	43	858
Cill Airne go Trá Lí	IN-KL2TL-SD-S1	Trá Lí - Taobhlach 1	61	326	61	923
Cill Airne go Trá Lí	IN-KL2TL-SD-S3	Trá Lí - Taobhlach 3	61	401	61	568
Cill Airne go Trá Lí	IN-KL2TL-SD-CT1	Trá Lí - Taobhlach Críochfoirt Coimeádán 1	61	459	61	740
Cill Airne go Trá Lí	IN-KL2TL-SD-S2	Trá Lí - Taobhlach 2	61	466	61	910
Cill Airne go Trá Lí	IN-KL2TL-SD-CT2	Trá Lí - Taobhlach Críochfoirt Coimeádán 2	61	494	61	792
Cill Airne go Trá Lí	IN-KL2TL-SD-LS	Trá Lí - Taobhlach Seid Loco	61	647	61	723
Cill Airne go Trá Lí	IN-KL2TL-SD-TS	Trá Lí - Taobhlach Caschláir	61	682	61	781
Coill Mhic Thomáisín go Port Láirge Thiar	IN-KM2WW-SR	Brainse Ballinacourty	59	396	74	992
Luimneach go Monarcha Stroighne	IN-LC2CF-SD-C2	Monarcha Stroighne - Crosaire Taobhlach Scealla	2	89	2	114
Luimneach go Monarcha Stroighne	IN-LC2CF-SD-S2	Monarcha Stroighne - Taobhlach Scealla 2	2	309	2	661
Luimneach go Monarcha Stroighne	IN-LC2CF-SD-S1	Monarcha Stroighne - Taobhlach Scealla 1	2	317	2	591
Luimneach go Monarcha Stroighne	IN-LC2CF-SD-LS	Monarcha Stroighne - Taobhlach Fada	2	1250	2	1649
Luimneach go Monarcha Stroighne	IN-LC2CF-SD-CS1	Monarcha Stroighne - Taobhlach Stroighne Stórála 1	2	1284	3	143
Luimneach go Monarcha Stroighne	IN-LC2CF-SD-CS2	Monarcha Stroighne - Taobhlach Stroighne Stórála 2	2	1321	2	1714
Luimneach go Monarcha Stroighne	IN-LC2CF-SD-CS3	Monarcha Stroighne - Taobhlach Stroighne Stórála 3	2	1355	2	1695

Luimneach go Monarcha Stroighne	IN-LC2CF-SD-G1	Monarcha Stroighne - Taobhlach Gipsim 1	2	1416	2	1746
Luimneach go Monarcha Stroighne	IN-LC2CF-SD-CSS1	Monarcha Stroighne - Taobhlach Stroighne Sadhlainne 1	2	1426	3	439
Luimneach go Monarcha Stroighne	IN-LC2CF-SD-O1	Monarcha Stroighne - Taobhlach Ola 1	2	1462	3	8
Luimneach go Monarcha Stroighne	IN-LC2CF-SD-CSS3	Monarcha Stroighne - Monarcha Stroighne - Stroighin	2	1559	3	431
Luimneach go Monarcha Stroighne	IN-LC2CF-SD-CSS2	Monarcha Stroighne - Taobhlach Stroighne Sadhlainne 2	2	1595	3	153
Luimneach go Monarcha Stroighne	IN-LC2CF-SD-O2	Monarcha Stroighne - Taobhlach Ola 2	2	1619	3	9
Luimneach go Monarcha Stroighne	IN-LC2CF-SD-G2	Monarcha Stroighne - Taobhlach Gipsim 2	2	1627	2	1739
Luimneach go Monarcha Stroighne	IN-LC2CF-SD-CS4	Monarcha Stroighne - Taobhlach Stroighne Stórála 4	3	59	3	149
Luimneach chuig an Monarcha StroighneLuimneach go Monarcha Stroighne	IN-LC2CF-SD-C1	Monarcha Stroighne - Taobhlach Stroighne Stórála Cro	3	105	3	125
Luimneach go Port Láirge	IN-LK2WW-SD-MD	Luimneach - Príomh Thaobhlach Síos	0	6	0	1178
Luimneach go Port Láirge	IN-LK2WW-SD-CT1	Luimneach - Taobhlach Críochfoirt Coimeádán	0	25	0	223
Luimneach go Port Láirge	IN-LK2WW-SD-FD	Luimneach - Taobhlach Bhóthair an Tóibínigh	0	220	0	888
Luimneach go Port Láirge	IN-LK2WW-SD-2DMS	Luimneach - Bóthar Síos go Príomh Thaobhlach Síos	0	239	0	386
Luimneach go Port Láirge	IN-LK2WW-SD-DS	Luimneach - Taobhlach Síos 2	0	390	0	1453
Luimneach go Port Láirge	IN-LK2WW-SD-CW	Luimneach - Taobhlach Carráiste Glanta	0	540	0	1041
Luimneach go Port Láirge	IN-LK2WW-SD-T1	Luimneach - Taobhlach Umair	0	552	0	752
Luimneach go Port Láirge	IN-LK2WW-SD-LS2	Luimneach - Taobhlach Seid Loco 2	0	571	0	827
Luimneach go Port Láirge	IN-LK2WW-SD-LS1	Luimneach - Taobhlach Seid Loco 1	0	571	0	788
Luimneach go Port Láirge	IN-LK2WW-SD-LS3	Luimneach - Taobhlach Seid Loco 3	0	599	0	720
Luimneach go Port Láirge	IN-LK2WW-SD-SC	Luimneach- Crosaire Taobhlaigh	0	611	0	665
Luimneach go Port Láirge	IN-LK2WW-SD-BWW	Luimneach - Taobhlach in aice le Oibreacha Vaigín	0	629	0	754

Luimneach go Port Láirge	IN-LK2WW-SD-WW3	Luimneach - Taobhlach Oibreacha Vaigín 3	0	630	0	747
Luimneach go Port Láirge	IN-LK2WW-SD-WW2	Luimneach - Taobhlach Oibreacha Vaigín 2	0	630	0	875
Luimneach go Port Láirge	IN-LK2WW-SD-WW1	Luimneach - Taobhlach Oibreacha Vaigín 1	0	630	0	839
Luimneach go Port Láirge	IN-LK2WW-SD-D1	Luimneach - Taobhlach Síos 1	0	671	0	926
Luimneach go Port Láirge	IN-LK2WW-SD-US	Luimneach - Taobhlach Suas	0	959	0	1186
Luimneach go Port Láirge	IN-LK2WW-SD-DN	Drom Caoin Taobhlach	11	111	11	551
Luimneach go Port Láirge	IN-LK2WW-SD-TY1	Tiobraid Árann Taobhlach 1	24	894	24	1157
Luimneach go Port Láirge	IN-LK2WW-SD-TY2	Tiobraid Árann Taobhlach 2	24	1175	24	1446
Luimneach go Port Láirge	IN-LK2WW-SD-CS1	Cluain Meala Taobhlach	49	672	49	1196
Luimneach go Port Láirge	IN-LK2WW-SD-CS2	Cluain Meala Taobhlach Síos	49	715	49	1219
Mala go Cill Airne	IN-MW2KL-SD-MOW1	Mala Taobhlach Phéacháin 1 (Dícheangailte)	1	193	1	1033
Mala go Cill Airne	IN-MW2KL-SD-BF1	Monarcha Biatas Mhala Taobhlach 1 (Dícheangailte)	1	491	1	1308
Mala go Cill Airne	IN-MW2KL-SD-MOW2	Mala Taobhlach Phéacháin 2 (Dícheangailte)	1	655	1	1177
Mala go Cill Airne	IN-MW2KL-SD-BF2	Monarcha Biatas Mhala Taobhlach 2 (Dícheangailte)	1	901	1	1238
Mala go Cill Airne	IN-MW2KL-SD-BT	Bántír Taobhlach	10	876	10	1171
Mala go Cill Airne	IN-MW2KL-SD-RE	An Ráth Mhór Taobhlach	25	393	25	678
Mala go Cill Airne	IN-MW2KL-SD-S	Cill Airne - Taobhlach Headshunt	39	575	39	1023
Mala go Cill Airne	IN-MW2KL-SD-K1	Cill Áirne Taobhlach 1	39	1090	39	1498
Mala go Cill Airne	IN-MW2KL-SD-K2	Cill Áirne Taobhlach 2	39	1144	39	1435
Gabhal Mhaigh Nulla go Béal an Átha	IN-MJ2BA-SD-BLS	Béal an Átha Taobhlach Lúb	166	78	166	337
Gabhal Mhaigh Nulla go Béal an Átha	IN-MJ2BA-SD-BS1	Stáisiún Bhéal an Átha Taobhlach 1	166	413	166	972
Gabhal Mhaigh Nulla go Béal an Átha	IN-MJ2BA-SD-CM	Béal an Átha - Taobhlach Chrois Mhaoilíona	166	1001	166	1469
Gabhal Mhaigh Nulla go Béal an Átha	IN-MJ2BA-SD-BS2	Stáisiún Bhéal an Átha Taobhlach 2	166	1409	167	102
An Muileann gCearr go Gaillimh	IN-MR2GY-SR-27	MR2GY-SR (An Muileann gCearr - 52mp)	50	210	52	0

An Muileann gCearr go Gaillimh	IN-MR2GY-SD-LS	An Muileann gCearr - Taobhlach Fada Rian	50	419	51	364
An Muileann gCearr go Gaillimh	IN-MR2GY-SD-MCS	An Muileann gCearr Taobhlach na Canálach	50	580	50	1026
An Muileann gCearr go Gaillimh	IN-MR2GY-SD-MLS2	An Muileann gCearr - Taobhlach Seid Loco 2	50	584	50	843
An Muileann gCearr go Gaillimh	IN-MR2GY-SD-MLS1	An Muileann gCearr - Taobhlach Seid Loco 1	50	643	50	1004
An Muileann gCearr go Gaillimh	IN-MR2GY-SD-Y3	An Muileann gCearr Taobhlach Chlóis 3	50	676	50	881
An Muileann gCearr go Gaillimh	IN-MR2GY-SD-Y2	An Muileann gCearr Taobhlach Chlóis 2	50	678	50	917
An Muileann gCearr go Gaillimh	IN-MR2GY-SD-Y1	An Muileann gCearr Taobhlach Chlóis 1	50	733	50	892
An Muileann gCearr go Gaillimh	IN-MR2GY-SD-MTS	An Muileann gCearr - Spor Caschláir	50	797	50	866
An Muileann gCearr go Gaillimh	IN-MR2GY-SD-TSD	An Muileann gCearr - Taobhlach Caschláir	50	833	50	1006
An Muileann gCearr go Gaillimh	IN-MR2GY-SD-C	An Muileann gCearr - Crosaire go Caschláir	50	903	50	932
An Muileann gCearr go Gaillimh	IN-MR2GY-SD-2GC	An Muileann gCearr - Taobhlach go Craenacha Droichid	50	958	50	1110
An Muileann gCearr go Gaillimh	IN-MR2GY-SD-G2	An Muileann gCearr - Taobhlach Droichid 1	50	1064	50	1583
An Muileann gCearr go Gaillimh	IN-MR2GY-SD-G4	An Muileann gCearr - Taobhlach Droichid 4	50	1130	50	1520
An Muileann gCearr go Gaillimh	IN-MR2GY-SD-G3	An Muileann gCearr - Taobhlach Droichid 3	50	1162	50	1499
An Muileann gCearr go Gaillimh	IN-MR2GY-SD-G1	An Muileann gCearr - Taobhlach Droichid 2	50	1196	50	1505
An Muileann gCearr go Gaillimh	IN-MR2GY-SD-MS	An Móta Taobhlach	68	594	68	921
An Muileann gCearr go Gaillimh	IN-MR2GY-SD-AMS	Baile Átha Luain Lár na Tíre Taobhlach (Dícheangailte)	78	112	78	260
An Muileann gCearr go Gaillimh	IN-MR2GY-SD-ALS2	Baile Átha Luain Lár na Tíre Loco SD 2 (Dícheangailte)	78	114	78	403

An Muileann gCearr go Gaillimh	IN-MR2GY-SD-ALS1	Baile Átha Luain Lár na Tíre Loco SD 1 (Dícheangailte)	78	147	78	403
An Muileann gCearr go Gaillimh	IN-MR2GY-SD-BCS	Béal Átha na Sluaighe - Taobhlach Stroighne	91	1556	92	327
An Muileann gCearr go Gaillimh	IN-MR2GY-SD-DS1	Baile Átha an Rí - Taobhlach Dícheangailte	113	1412	113	1549
An Muileann gCearr go Gaillimh	IN-MR2GY-SD-FY	Gaillimh - Taobhlach Chlós Lastais	126	666	126	868
An Muileann gCearr go Gaillimh	IN-MR2GY-SD-GTS	Gaillimh - Taobhlach Umair	126	707	126	895
An Muileann gCearr go Gaillimh	IN-MR2GY-SD-DS2	Gaillimh - Taobhlach Dícheangailte	126	717	126	843
An Muileann gCearr go Gaillimh	IN-MR2GY-SD-GLS1	Gaillimh - Taobhlach Seid Loco Dícheangailte 1	126	720	126	830
An Muileann gCearr go Gaillimh	IN-MR2GY-SD-DTS	Gaillimh - Taobhlach Caschláir Dícheangailte	126	756	126	817
An Muileann gCearr go Gaillimh	IN-MR2GY-SD-GLS2	Gaillimh - Taobhlach Seid Loco Dícheangailte 2	126	791	126	831
An Muileann gCearr go Gaillimh	IN-MR2GY-SD-SS	Gaillimh - Taobhlach Stáisiúin	126	793	126	866
An Muileann gCearr go Gaillimh	IN-MR2GY-SD-GCS	Gaillimh - Taobhlach Carráiste 2	126	908	126	971
Stáisiún na bPiarsach go Gabhal Seangánach	IN-PS2SJ-SD-WR	Stáisiún na bPiarsach - Bóthar a Nigh	0	210	0	450
Stáisiún na bPiarsach go Gabhal Seangánach	IN-PS2SJ-BY-P3	Stáisiún na bPiarsach - Lúb rith chun srutha	0	227	0	308
Stáisiún na bPiarsach go Gabhal Seangánach	IN-PS2SJ-SD-US	Stáisiún na bPiarsach go Duga na Canálach Móir - Taobhlach Suas	0	385	0	800
Stáisiún na bPiarsach go Gabhal Seangánach	IN-PS2SJ-SD-S	Taobhlach Seachródach (GCD)	0	786	0	828
Stáisiún na bPiarsach go Gabhal Seangánach	IN-PS2SJ-SD-NES3	Dún Laoghaire - Taobhlach Neamh-Leictrithe	5	1433	5	1574
Stáisiún na bPiarsach go Gabhal Seangánach	IN-PS2SJ-SD-NES2	Dún Laoghaire - Taobhlach Neamh-Leictrithe 2	5	1456	5	1582
Cúil an tSúdaire go Baile Átha Luain	IN-PN2AE-SD-CS	An Tulach Mhór - Taobhlach Stroighne Stórála	57	1356	57	1759

Cúil an tSúdaire go Baile Átha Luain	IN-PN2AE-SD-SW	An Tulach Mhór - Taobhlach Seachródach Thiar	57	1417	57	1519
Cúil an tSúdaire go Baile Átha Luain	IN-PN2AE-SD-SE	An Tulach Mhór - Taobhlach Seachródach Thoir	57	1634	57	1696
Cúil an tSúdaire go Baile Átha Luain	IN-PN2AE-SD-CN	Taobhlach Chluain Uí Dhuinnín	72	1355	72	1750
Cúil an tSúdaire go Baile Átha Luain	IN-PN2AE-SD-GS	Baile Átha Luain - Taobhlach Guinness	80	1009	80	1405
Gabhal Seangánach go Loch Garman	IN-SJ2WX-SD-BS	Bré - Taobhlach Ardáin Bá	12	259	12	526
Gabhal Seangánach go Loch Garman	IN-SJ2WX-SD-D1	Bré- Taobhlach Síos 1	12	437	12	776
Gabhal Seangánach go Loch Garman	IN-SJ2WX-SD-D2	Bré- Taobhlach Síos 2	12	540	12	776
Gabhal Seangánach go Loch Garman	IN-SJ2WX-SD-UP	Bré - Taobhlach Suas	12	545	12	753
Gabhal Seangánach go Loch Garman	IN-SJ2WX-SD-WS1	Bré - Cill Mhantáin Taobhlach 1	12	824	12	1165
Gabhal Seangánach go Loch Garman	IN-SJ2WX-SD-WS2	Bré - Cill Mhantáin Taobhlach 2	12	888	12	1176
Gabhal Seangánach go Loch Garman	IN-SJ2WX-SD-WS3	Bré - Cill Mhantáin Taobhlach 3	12	923	12	1074
Gabhal Seangánach go Loch Garman	IN-SJ2WX-SD-GD2	Na Clocha Liath - Taobhlach Síos 2	17	18	17	112
Gabhal Seangánach go Loch Garman	IN-SJ2WX-SD-GD1	Na Clocha Liath - Taobhlach Síos 1	17	19	17	179
Gabhal Seangánach go Loch Garman	IN-SJ2WX-SD-MRS	Na Clocha Liatha - Bóthar an Mhuilinn Taobhlach	17	146	17	476
Gabhal Seangánach go Loch Garman	IN-SJ2WX-SD-LS	Cill Mhantáin - Taobhlach Lúibe	28	173	28	325
Gabhal Seangánach go Loch Garman	IN-SJ2WX-SD-W1	Rath Droma - Taobhlach Adhmaid 1	37	598	37	710
Gabhal Seangánach go Loch Garman	IN-SJ2WX-SD-SS1	An t-Inbhear Mór - Taobhlach Stáisiúin	49	84	49	198
Gabhal Seangánach go Loch Garman	IN-SJ2WX-SD-GR	Guaire Taobhlach	59	565	59	858

Gabhal Seangánach go Loch Garman	IN-SJ2WX-SD-GP1	Inis Córthaidh - Taobhlach Earraí 1	77	296	77	739
Gabhal Seangánach go Loch Garman	IN-SJ2WX-SD-GP2	Inis Córthaidh - Taobhlach Earraí 2	77	678	77	886
Gabhal Seangánach go Loch Garman	IN-SJ2WX-SD-WY1	Loch Garman - Taobhlach Clóis 1	92	848	92	1263
Gabhal Seangánach go Loch Garman	IN-SJ2WX-SD-WY2	Loch Garman - Taobhlach Clóis 2	92	921	92	1395
Gabhal Seangánach go Loch Garman	IN-SJ2WX-SD-WY3	Loch Garman - Taobhlach Clóis 3	92	1069	92	1432
Brainse Bhéal Átha Gabhann	IN-SM2SM-SD-SS	Béal Átha Gabhann - Dícheangailte	0	0	1	250
Brainse Bhéal Átha Gabhann	IN-SM2SM-SD-S3	Béal Átha Gabhann Taobhlach 3 - Dícheangailte	0	1379	1	192
Brainse Bhéal Átha Gabhann	IN-SM2SM-SD-C1	Béal Átha Gabhann Taobhlach Xng 1 - Dícheangailte	0	1603	0	1646
Brainse Bhéal Átha Gabhann	IN-SM2SM-SD-S2	Béal Átha Gabhann Taobhlach 2 - Dícheangailte	0	1677	1	203
Brainse Bhéal Átha Gabhann	IN-SM2SM-SD-S1	Béal Átha Gabhann Taobhlach 1 - Dícheangailte	0	1707	1	190
Brainse Bhéal Átha Gabhann	IN-SM2SM-SD-C2	Béal Átha Gabhann Taobhlach Xing 2 - Dícheangailte	0	1719	0	1742
Cé Shligigh	IN-SQ2SQ-SD-QS	Cé Shligigh - Taobhlach	134	197	134	1075
Cé Shligigh	IN-SQ2SQ-SD-CT	Cé Shligigh - Críochfort Stroighne	134	537	134	880
Cé Shligigh	IN-SQ2SQ-SD-G	Cé Shligigh - Taobhlach Guinness	134	664	134	1077
Cé Shligigh	IN-SQ2SQ-SD-O	Cé Shligigh - Taobhlach Ola	134	793	134	1001
Cé Shligigh	IN-SQ2SQ-SD-GC1	Cé Shligigh - Taobhlach Craein Droichid 1	134	811	134	1053
Cé Shligigh	IN-SQ2SQ-SD-GC2	Cé Shligigh - Taobhlach Craein Droichid 2	134	835	134	1066
Gabhal Teamhrach go Dún an Rí	IN-TJ2KT-SD-KT	Dún an Rí Taobhlach	50	665	50	854
Taobhlaigh Tegral (Baile Átha Í)	IN-TS2TS-SD-T1	Taobhlach Tegral	0	0	0	540
Taobhlaigh Tegral (Baile Átha Í)	IN-TS2TS-SD-TS2	Taobhlach Tegral 2	0	75	0	248
Taobhlaigh Tegral (Baile Átha Í)	IN-TS2TS-SD-TS3	Taobhlach Tegral 3	0	121	0	248

Loch Garman go Europort Ros Láir	IN-WW2RO-SD-CT1	Port Láirge - Taobhlach Críochfoirt Coimeádán 1	75	54	75	862
Port Láirge go Europort Ros Láir	IN-WW2RO-SD-FD1	Port Láirge - Taobhlach Iosta Lastais 1	75	225	75	669
Port Láirge go Europort Ros Láir	IN-WW2RO-SD-GS1	Port Láirge - Taobhlach Earraí Seid 1	75	258	75	780
Port Láirge go Europort Ros Láir	IN-WW2RO-SD-GC	Port Láirge - Taobhlach Craein Droichid	75	324	75	919
Port Láirge go Europort Ros Láir	IN-WW2RO-SD-FD3	Port Láirge - Taobhlach Iosta Lastais 3	75	340	75	629
Port Láirge go Europort Ros Láir	IN-WW2RO-SD-FD2	Port Láirge - Taobhlach Iosta Lastais 2	75	378	75	669
Port Láirge go Europort Ros Láir	IN-WW2RO-SD-GS2	Port Láirge - Taobhlach Earraí Seid 2	75	384	75	752
Port Láirge go Europort Ros Láir	IN-WW2RO-SD-CT3	Port Láirge - Taobhlach Críochfoirt Coimeádán 3	75	389	75	794
Port Láirge go Europort Ros Láir	IN-WW2RO-SD-CT2	Port Láirge - Taobhlach Críochfoirt Coimeádán 2	75	430	75	766
Port Láirge go Europort Ros Láir	IN-WW2RO-SD-BV1	Baile Phiarais Taobhlach 1	79	1329	80	465
Port Láirge go Europort Ros Láir	IN-WW2RO-SD-BV3	Baile Phiarais Taobhlach 3	79	1427	80	351
Port Láirge go Europort Ros Láir	IN-WW2RO-SD-BV2	Baile Phiarais Taobhlach 2	79	1461	80	386
Port Láirge go Europort Ros Láir	IN-WW2RO-SD-BV4	Baile Phiarais Taobhlach 4	79	1474	80	426
Port Láirge go Europort Ros Láir	IN-WW2RO-SD-WHS	Wellingtonbridge - Ceann Seachródach	93	356	93	433
Port Láirge go Europort Ros Láir	IN-WW2RO-SD-GS	Wellingtonbridge - Taobhlach Earraí	93	367	93	723
Port Láirge go Europort Ros Láir	IN-WW2RO-SD-BS	Wellingtonbridge - Taobhlach Biatas	93	370	93	645
Port Láirge go Europort Ros Láir	IN-WW2RO-SD-RO	Europort Ros Láir Taobhlach	113	1265	113	1374
Port Láirge go Europort Ros Láir	IN-WW2RO-SD-ROHS	Europort Ros Láir - Ceann Seachródach	113	1560	113	1630



Appendix 9

Hot Axle Box Detector Locations



Version 1.0 August 2020

LEGEND

-  Hot Axle Box Detector Location
-  Principal Stations / Depots
-  Intermediate Stations

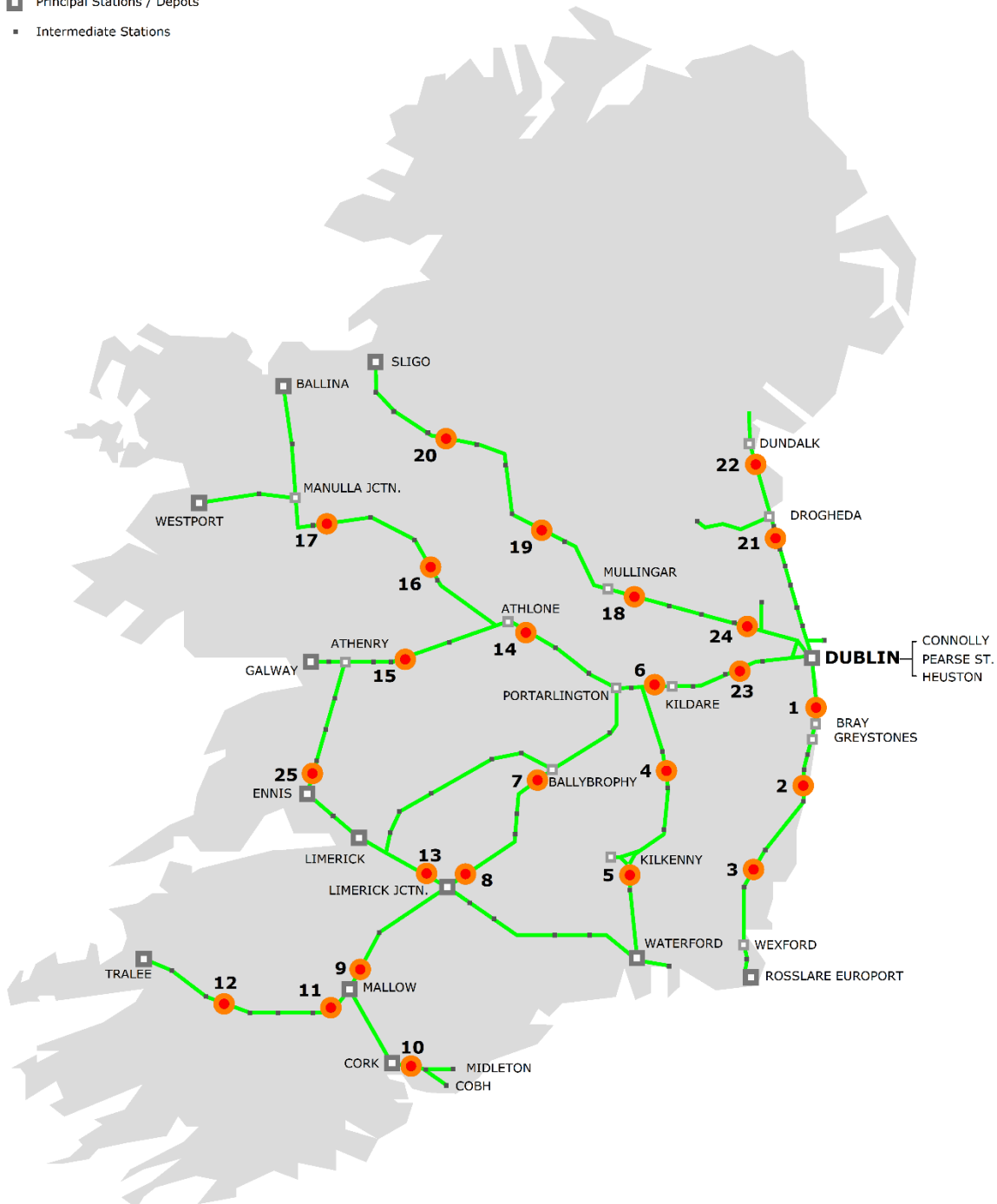

Aguisín 9

GRÉASÁN IÉ - BRATHADÓIRÍ BOSCA ACASTÓRA TE (HABD)

BAILE ÁTHA CLIATH - LOCH GARMAN

1. Láthair Sruthán na Coille
11 Cuaille Míle
Monatóireacht HABD Líne síos
2. Láthair Crosaire Comhréidh Bhaile Mhanuis
32 míle, 1200 slat
Monatóireacht HABD Líne Shingil
3. Láthair Cam Eolaing
67 míle, 120 slat
Monatóireacht HABD Líne Shingil

GABHAL BHAILE NA SILÍNÍ - PORT LÁIRGE

4. Láthair Cuaille 51 Míle
Cuaille Míle: 51 Míle
Monatóireacht HABD Líne Shingil
5. Láthair Baile Mhic Andáin
Cuaille Míle: 37 Míle
Monatóireacht HABD Líne Shingil

BAILE ÁTHA CLAITH - CORCAIGH

23. Láthair Strafán
Cuaille Míle: 14 Míle
Monatóireacht HABD Línte Suas agus Síos
6. Láthair Gabhal Cherryville
31 Cuaille Míle
Monatóireacht HABD Línte Suas agus Síos
7. Láthair Baile Uí Bhróithe
Cuaille Míle: 68 1/2 míle
Monatóireacht HABD Línte Suas agus Síos
8. Láthair Gabhal Luimnigh
Cuaille Míle: 103³/₄ míle
Monatireacht HABD Línte Suas agus Síos
9. Láthair Mala
Cuaille Míle: 141 Míle
Monatóireacht HABD Línte Suas agus Síos

CORCAIGH - AN CÓBH

10. Láthair: Tivoli
Cuaille Míle: 167 Míle
Monatóireacht HABD Líne Suas

MALA - TRÁ LÍ

11. Láthair LC An Ghoirt Mhóir Uimh 2.
Cuaille Míle: 7¹/₄ míle
Monatóireacht HABD Líne Shingil
- 12 Láthair LC Chillín an Chrónáin
Cuaille Míle: 28 míle, 112 slat
HABD Líne Shingil

LUIMNEACH - PORT LÁIRGE

13. Láthair: Úlla

Cuaille Míle: 19 Míle
Monatóireacht HABD Líne Shingil

CÚIL AN tSÚDAIRE - GAILLIMH

14. Láthair: Baile Átha Luain. Cuaille Míle 76¼ míle

Monatóireacht HABD: Líne Shingil

15. Láthair Móta

Cuaille Míle: 98 Míle
Monatóireacht HABD Líne Shingil

BAILE ÁTHA LUAIN - CATHAIR NA MART

16. Láthair: LC Fhíorta

Cuaille Míle: 99 Míle
Monatóireacht HABD Líne Shingil

Láthair LC Gharraí Réamainn

Cuaille Míle: 131 Míle
Monatóireacht HABD Líne Shingil

BAILTE ÁTHA CLIATH - SLIGEACH

24. Láthair Baile an Phóirtéaraigh

Cuaille Míle: 6¼ míle
Monatóireacht HABD Líne Shingil

18. Láthair Cnoc an Dúin

Cuaille Míle: 35½ míle
Monatóireacht HABD Líne Shingil

19. Láthair: LC Chluain Ard

Cuaille Míle: 72½ míle
Monatóireacht HABD Líne Shingil

20 Láthair: 102 Láthair an Raidió

Cuaille Míle: 102 Míle
Monatóireacht HABD Líne Shingil

BAILE ÁTHA CLIATH - AN TEORAINN

21 Láthair Droichead Átha

28 míle, 1460 slat
Monatóireacht HABD Línte Suas agus Síos

22. Láthair Dún Dealgan

Cuaille Míle: 52 míle, 200 slat
Monatóireacht HABD Línte Suas agus Síos

LUIMNEACH - BAILE ÁTHA AN RÍ

25. Láthair: Croisín

Cuaille Míle: 33½ Míle
Monatóireacht HABD Líne Shingil

Aguisín 11 Conradh Rochtana Samhail

DAR DÁTA 20[]

(1) []

(an “Gnóthas Iarnróid” nó “RU”)

agus

(2) **BAINISTEOIR BONNEAGAIR**

(“IM”)

agus

(3) **CÓRAS IOMPAIR ÉIREANN**

(“CIÉ”)

TÉARMAÍ AGUS COINNÍOLLACHA GINEARÁLTA DO

CONRADH ROCHTAIN RIAN DO SHEIRBHÍSÍ

AR

GHRÉASAIN IARNRÓD EIREANN – IRISH RAIL

5 MÁRTA 2013

CLÁR ÁBHAR

Clásal Leathanach Uimh.

1	Léirmhíniú	3
2	Réamhchoinníollacha	7 7
3	Ceapachán, Fad agus Téarma an Chonartha	7
4	Cead chun an Gréasán a úsáid	7
5	Barántais agus Léiriúcháin an RU	8
6	Oibleagáidí RU	8 8
7	Oibleagáidí IM	9 9
8	Oibleagáidí Frithpháirteacha	9 9
9	Muirir agus Téarmaí Íocaíochta	10
10	Córas Feidhmíochta	10 10
11	Bainistiú Sealbh Suaite	10 10
12	Rialacha Oibriúcháin IM agus Iniúchadh	11
13	Nós Imeachta Rialaithe Athraithe	12 12
14	Cumarsáid agus Bainistíocht Conarthaí	12
15	Riachtanais Árachais	13
16	Dlíteanas agus Slánaíochtaí	14
17	Coinbhleacht Leasa	15
18	Dlí Fostaíochta	15 15
19	Imréiteach Cánach	15 15
20	Bronntanais Éillithe agus Íocaíochtaí an Choimisiúin	16
21	Conradh a Fhionraí	16 16
22	Force Majeure	17 17
23	Foirceannadh	17
24	Rúndacht	18
25	Atheagrú IM agus/nó CIÉ	19
26	Forálacha Ilghnéitheacha	19 19
27	Fógraí agus Seirbhís	21 21
28	Fochonraitheoireacht, Sannadh agus Nuachan	21
29	Próiseas Réitigh Díospóidí	22 22
30	An Comhaontú Iomlán	23 23
31	Dlí Rialaithe agus DlíNSE	23
	Síniú / Leathanaigh Séalaithe	23-24

SCEIDIL:

Sceideal 1 Seirbhísí

Sceideal 2 Muirir

Sceideal 3 Rialacha Oibriúcháin

Sceideal 4 SMS 16 & 17 Prótacal Cumarsáide maidir le Saincheisteanna Sábháilteachta

Sceideal 5 Sonraí na mBainisteoirí Conarthaí

Sceideal 6 Ordú um Údarú a Athrú

Sceideal 7 Córas Feidhmíochta

Sceideal 8 Próiseas agus Ceanglais um Bainistíocht Seilbh Suaite

Sceideal 9 Riachtanais Árachais

Sceideal 10 Fógraí

Sceideal 11 Comhaontú Comhthaobhach d'fhochoonraitheoirí

TÉARMAÍ AGUS COINNÍOLLACHA A BHAINNEANN LE CONRADH UM ROCHTAIN AR NA RIANTA DO SHEIRBHÍSÍ AR GHRÉASÁN IARNRÓD ÉIREANN - IRISH RAIL SERVICES ON THE IARNRÓD ÉIREANN - IRISH RAIL NETWORK

Déantar an Comhaontú seo an lá de 20[]

IDIR

(1) [], a bhfuil a oifig chláráithe ag [] (“**Gnóthas Iarnróid**” nó “**RU**”);

(2) **BAINISTEOR BONNEAGAIR** (“**IM**”); agus

(3) **CÓRAS IOMPAIR ÉIREANN**, comhlacht reachtúil corpraithe a bhfuil a cheannoifig ag Stáisiún Heuston, Baile Átha Cliath 8 aige (“**CIE**”).

Station, Dublin 8 (“**CIE**”).

DE BHRÍ: -

Rialachán 4 d'Ionstraim Reachtúil Uimh. 55/2010 Rialacháin na gComhphobal Eorpach (Pobail Iarnróid) 2010 (I.R. 55 de 2010) Iarnród Éireann – Iarnród Éireann ainmnithe mar Bhainisteoir Bonneagair chun críche na Rialachán.

Tá an Bainisteoir Bonneagair freagrach as rochtain ar an mbonneagar iarnróid a dheonú in Éirinn. Is é **CIE** úinéir na maoinne ar a bhfuil an bonneagar iarnróid leagtha.

B. Deireann Rialachán 12 de I.R. 55 de 2010 go dtabharfaidh an RU comhaontú i gcric leis an IM lena gcumhdófar na hábhair riaracháin, theicniúla agus airgeadais is gá chun rialú tráchta agus saincheisteanna sábháilteachta a bhaineann leis an Rialachán sin a rialáil.

D'aontaigh IM rochtain a dheonú ar an RU faoi réir ceanglais sábháilteachta agus ceadúnaithe, chun rian áirithe atá ar an gréasán a úsáid ar théarmaí agus coinníollacha an Chomhaontaithe seo.

Tá aontaithe ag RU uiríll, barántaí, cúnaint, gealltanais agus slánaíochtaí áirithe a sholáthar i bhfabhar **CIE** de bhun théarmaí an Chomhaontaithe seo agus d'aontaigh **CIE** a bheith ina pháirtí sa Chomhaontú seo chun na huiríll, na barántaí, na cúnaint, na gealltanais agus na slánaíochtaí sin amháin a fhorfheidhmiú.

ANNOIS COMHAONTAÍTEAR LEIS SEO MAR A LEANAS:

1 LÉIRMHÍNIÚ

1.1 Sa Chomhaontú seo, mura n-éilíonn an comhthéacs a mhalairt:

Ciallaíonn “**Comhaontú Rochtana**” nó “**Comhaontú Rochtana Riain**” an comhaontú seo maidir le rochtain rianta ar sheirbhísí ar ghréasán Iarnród Éireann – Irish Rail;

Ciallaíonn “**Iarratas Ad hoc**” iarratas RU ar chonair traenach aonair (ar fáil mar thoilleadh spártha) lasmuigh den scála ama a úsáideann an IM de ghnáth;

Ciallaíonn “**Comhaontú**” nó “**Conradh**” an conradh seo idir an RU agus IM agus **CIE**;

Ciallaíonn “**Muirir**” na muirir atá leagtha amach i Sceideal 2;

Ciallaíonn “**Athrú ar Rialú**” athrú ar sheilbh, go díreach nó go hindíreach, ar an gcumhacht chun bainistíocht nó beartais an RU a stiúradh nó a chur faoi deara, cibé acu trí úinéireacht scaireanna, trí chonradh nó eile;

Ciallaíonn “**Togra um Ordú Athraithe**” togra ó pháirtí amháin chun athrú go míreanna sonracha den Chonradh nach athruithe ábhartha ar an gConradh agus mar atá leagtha amach i gClásal 13;

Ciallaíonn **“Nós Imeachta um Údarú Athraithe”** an nós imeachta nach mór a leanúint nuair is mian le Páirtí sa Chonradh Moladh Ordú um Athrú a dhéanamh;

Ciallaíonn **“Ordú um Údarú Athraithe”** nó **“CAO”** ordú arna shíniú agus arna eisiúint ag an IM nó ag an RU agus arna admháil ag an bPáirtí eile (agus cóip seolta chuig CIE) san fhoirm atá leagtha amach i Sceideal 6 faoin Nós Imeachta um Údarú Athraithe lena n-údaraithe ar thrú ar mhíreanna sonracha atá ainmnithe sa CAO;

Ciallaíonn **“Dáta Tosaithe”** an dáta chun tús a chur leis na Seirbhísí a thuairiscítear i Sceideal 1 nó cibé dáta eile ar a geomhaontófar i scríbhinn idir an RU agus IM;

Tá le **“Faisnéis faoi Rún”** an bhrí a thugtar dó i gClásal 24;

Ciallaíonn agus folaíonn **“Doiciméid Chonartha”** an Comhaontú seo agus a Sceidil, an Ráiteas ghréasán agus feidhm an RU;

CRR (Comhlacht Rialála) Is é an Coimisiún um Rialáil Iarnróid an tÚdarás Sábháilteachta Náisiúnta don earnáil iarnróid i bPoblacht na hÉireann. Áiríthíonn an CRR measúnú comhréireachta, maoirseacht / forghníomhú comhlíonta agus comhchuíbhíú Eorpach / Reachtaíochta. An Coimisiún Sábháilteachta Iarnróid (RSC) a tugadh air ar dtús, a bunaíodh an 1ú Eanáir 2006 de réir cheanglais an Achta um Shábháilteacht Iarnróid 2005, le héifeacht ó Dé Luain 29 Feabhra 2016 athainmníodh é mar CRR.

Ciallaíonn **“Nóiméid Moill”** an mhoill arna taifeadadh ag pointe monatóireachta mar a thuairiscítear go sonracha i Sceideal 7;

Ciallaíonn **“Próiseas Leithdháilte Nóiméid Moill”** an nós imeachta chun Nóiméid Moill a chur i leith atá leagtha amach i Sceideal 7;

Ciallaíonn **“Nós Imeachta Réitigh Aighneas”** an nós imeachta dá dtagraítear i gClásal 29;

Tá le **“Force Majeure”** an bhrí a thugtar dó i gClásal 22 (Force Majeure);

Ciallaíonn **“Dea-Chleachtas Tionscail”** na caighdeáin, na cleachtais, na modhanna agus na nósanna imeachta sin a chomhlíonann ceanglais sábháilteachta agus dhlíthiúla a ghnóthaítear tríd an leibhéal sin scile, dúthrachta, críonnachta a fheidhmiú a mbeifí ag súil leis de ghnáth ó oibreoir mór le rá, oilte agus taithí atá ag gabháil don chineál céanna gnóthais faoin gcéanna nó faoi chomhchosúil;

Ciallaíonn **“Bainisteoir Bonneagair”** nó **“IM”** an comhlacht arna ainmniú le freagracht as bonneagar iarnróid na hÉireann i gcomhréir le hIonstraim Reachtuil 55 de 2010 Rialacháin na gComhphobal Eorpach (Bonneagar Iarnróid) 2010;

Ciallaíonn **“Bonneagar”** an gréasán iarnróid faoi úinéireacht Stáit na hÉireann arna bhainistiú ag Iarnród Éireann lena n-áirítear, ach gan a bheith teoranta do na rianta, do rialú tráchta, do chórais chumarsáide agus chomharthaíochta, d’acomhail, do chlóis foirmithe traenacha, do thaobhlach stórála, do chaschláir, do bhrathadóirí bosca acastóra te, d’fhoirgnimh agus do struchtúir;

foirgnimh agus struchtúir;

Ciallaíonn **“Bainisteoir Conarthaí IM”** an duine arna cheapadh ag IM (nó a t/(h)oscaire) ar a bhfuil freagracht iomlán as monatóireacht agus bainistiú a dhéanamh ar ghnéithe conarthacha agus riaracháin uile an Chomhaontaithe seo;

Ciallaíonn **“Maoin Intleachtúil”** trádmharcanna cláraithe agus neamhchláraithe, marcanna seirbhíse, trádainmneacha, lógónna (cibé acu cláraithe nó nach ea), paitinní, aireagáin, cearta deartha cláraithe agus neamhchláraithe, samhlaíochta, cóipchearta (lena n-áirítear cearta i mbogearraí ríomhaireachta), cearta clógghrafaíochta, cearta astarraingthe a bhaineann le bunachair shonraí, cearta bunachair sonraí agus gach ceart dílsithe eile dá samhail a fhéadfaidh a bheith ar marthain in aon chuid den domhan lena n-áirítear, i gcás ina bhfaightear nó ina bhfeabhsaítear na cearta sin trí chlárú, aon chlárú ar na cearta sin agus iarratais agus cearta chun iarratas a dhéanamh ar an gclárú sin;

Ciallaíonn **“Fios Gnó”** fios gnó, rún trádála, faisnéis rúnda theicniúil agus dhílseánaigh thionsclaíoch agus thráchtála agus teicnící i bhfoirm ar bith (lena n-áirítear páipéar, sonraí arna stóráil go leictreonach, meáin mhaighnéadacha, scannán agus micreascannán), lena n-áirítear (gan teorainn leis an méid sin thuas) líníochtaí, tuarascálacha, pleananna, sonraíochtaí, nótaí cruinnithe, grianghraif, lámhleabhair threoracha agus oiliúna agus aon chearta dílseánaigh dá samhail atá ar marthain in aon áit ar domhan;

instruction and training manuals and any similar proprietary rights which anyway subsist anywhere in the world;

Ciallaíonn **“Dlíthe”** nó **“Dlí”** aon dlí is infheidhme in Éirinn, dlí an Aontais Eorpaigh (AE) agus lena n-áirítear gan teorainn an dlí coiteann, reachtanna, ionstraimí reachtúla, aon Treoir, nó aon rialachán de chuid an AE, aon fodhlíthe, rialacháin, cóid chleachtais, aon leasuithe, modhnuithe nó athsholáthar agus folaíonn sé freisin gan teorainn aon cheanglais den CRR nó ó aon údarás inniúil rialála lena n-áirítear aon fhodhlíthe de chuid CIE maidir le húsáid an iarnróid agus aon fhoraithe, breithiúnas, urghaire nó ordú neamh-achomharc deiridh d’aon chúirt dlínse inniúla, agus i ngach cás a bhfuil iarratas aige in Éirinn;

with the use of the railway and any final non-appealable decree, judgement, injunction or order of any court of competent jurisdiction, and in each case having application in Ireland;

Ciallaíonn **“Mí”** mí féilire;

Ciallaíonn **“Bealaí Gréasáin”** na bealaí a comhaontaíodh le RU a fhoirmíonn na Seirbhísí atá leagtha amach i Sceideal 1.

Ciallaíonn **“Ráiteas Gréasáin”** Ráiteas Gréasáin Iarnród Éireann a leagann amach go mion na rialacha ginearálta, spriocdhátaí, nósanna imeachta agus critéir maidir leis na scéimeanna muirearaithe agus leithdháilte acmhainne agus aon fhaisnéis eile a theastaíonn le cur ar chumas an RU iarratas ar thoilleadh acmhainne a chomhlánú;

Ciallaíonn “Rialacha Oibriúcháin” na rialacha oibriúcháin, na rialacháin theicniúla, na beartais agus na cóid iompraíochta chun go gcomhlíonfaidh RU mar atá leagtha amach i Sceideal 1 agus i Sceideal 3 agus mar a chuirtear in iúl don RU iad ó am go chéile de réir SMS 16 & 17 atá leagtha amach i Sceideal 4;

Ciallaíonn “**Tréimhse**” an tréimhse airgeadais 4 seachtaine mar a thuairiscítear i gClásal 9.2;

Folaíonn “**Duine**” gnólachtaí agus corparáidí;

Ciallaíonn “**RSC**” Coimisiún Sábháilteachta Iarnróid na hÉireann arna bhunú faoi fhorálacha an Achta um Shábháilteacht Iarnróid 2005;

Ciallaíonn “**Iarratas RU**” an t-iarratas chuig IM ar rochtain chun oibriú ar an ghréasán;

Ciallaíonn “**Bainisteoir Conartha RU**” an duine atá ainmnithe ag an RU mar Bhainisteoir Conartha chun ionadaíocht a dhéanamh ar an RU i ndáil leis an gComhaontú seo nó cibé duine eile a cheapfaidh an RU le fógra i scríbhinn chuig IM ó am go ham agus lena n-áirítear ionadaithe údaraithe Bhainisteoir Conarthaí an RUanna;

Ciallaíonn “**Deimhniú Sábháilteachta**” deimhniú arna eisiúint ag an CRR nó arna eisiúint i dtír AE eile agus arna fhorghabháil ag an CRR;

Ciallaíonn “**Seirbhísí**” na seirbhísí mar atá leagtha amach i Sceideal 1 a ghabhann leis an gComhaontú seo;

Ciallaíonn I.R. Uimh. 55/2010 – Rialacháin na gComhphobal Eorpach (Bonneagar Iarnróid) 2010 agus mar a leasófar ó am go ham;

Ciallaíonn “**Stát**” Éire;

Tá le “**Téarma**” an bhrí a thugtar dó i gClásal 3.2; agus

Ciallaíonn “**Lá Oibre**” aon lá, seacht lá na seachtaine is cuma cé acu lá saoire bainc nó lá saoire poiblí in Éirinn é an lá sin;

Ciallaíonn “**Amchlár Oibre**” nó “**WTT**” an t-amchlár oibre arna chomhaontú ag na Páirtithe agus atá leagtha amach i Sceideal 1.

Sa Chomhaontú seo nuair a admháíonn an comhthéacs, déanfar tagairt do:

1.1.1 measfar go bhfolaíonn foráil reachtúil tagairt don fhoráil reachtúil arna leasú, arna leathnú, arna mhodhnú, arna chomhdhlúthú nó arna hathachtú nó arna hionadú nó an dá rud ó am go ham agus aon fho-reachtaíocht arna déanamh faoin bhforáil reachtúil;

1.1.2 is clásail, fochlásail, míreanna, fo-mhíreanna agus sceidil iad clásail, fochlásail, míreanna, fo-mhíreanna agus sceidil a ghabhann leis an gComhaontú seo mura léiríonn an comhthéacs a mhalairt;

1.1.3 foláíonn duine aon duine do chomhlacht corpraithe, gnólacht, comhfhiontar, comhlachas nó comhpháirtíocht;

1.1.4 foláíonn duine tagairt d’ionadaithe pearsanta dlíthiúla an duine sin, comharba, sannaithe dleathach agus ceadaithé;

1.1.5 is tagairt é doiciméad don doiciméad sin arna fhorlíonadh nó arna athrú ó am go chéile;

1.1.6 forléireofar aon abairt a thugtar isteach leis an téarma “lena n-áirítear” ionann is dá léifí “lena n-áirítear, ach gan teorainn” agus forléireofar aon abairt a thugtar isteach leis na téarmaí “go háirithe” a fhorléiriú ionann is dá léifí “go háirithe, ach gan teorainn” agus “mar shampla” a fhorléiriú ionann is dá léifí “mar shampla, ach gan teorainn.

agus

1.1.7 ciallaíonn tagairtí do “an Comhaontú seo” nó d’aon chomhaontú nó doiciméad eile dá dtagraítear sa Chomhaontú seo an Comhaontú seo nó cibé Comhaontú nó doiciméad eile arna leasú, arna athrú, arna fhorlíonadh, arna mhodhnú nó arna nuachan ó am go ham, agus na sceidil san áireamh.

1.2 Is mar áis amháin a bhíonn na ceanteidil agus na fo-cheanteidil agus ní dhéanann siad difear do léirmhíniú an Chomhaontaithe seo. Tá éifeacht le gach ceann de na sceidil amháin is dá mbeadh sé leagtha amach sa Chomhaontú seo. I gcás agus a mhéid agus nach mbeidh ach aon choinbhleacht idir an doiciméad seo agus na sceidil, is é an doiciméad seo a bheidh i réim.

1.3 Ní bheidh feidhm ag an riail forléirithe *contra proferentem* i léiriú an Chomhaontaithe seo.

1.4 Ní bheidh feidhm ag an riail ar a dtugtar an riail ejusdem generis i léiriú an Chomhaontaithe seo agus dá réir sin focail ghinearálta, lena n-áirítear na cinn a thugann “eile” isteach, ní thabharfar brí shriantach dóibh toisc go bhfuil focail rompu a thaispeánann aicme áirithe gníomhartha, ábhar nó rudaí agus ní thabharfar brí shrianta d’fhocail ghinearálta toisc go leanann samplaí ar leith iad a bheartaítear a ghlacadh le focail ghinearálta.

1.5 Glacfar leis na Doiciméid Chonartha mar mhíniúcháin dá chéile. I gcás aon athbhrí nó easaontais idir doiciméid, is mar seo a leanas a bheidh ord na tosaíochta;

1.5.1 An Comhaontú seo

1.5.2 Sceidil a ghabhann leis an gComhaontú seo

1.5.3 Ráiteas Gréasáin

1.5.4 Iarratas RU

2 RÉAMHCHOINNÍOLLACHA

2.1 Tá oibleagáidí an IM faoin gComhaontú seo agus ceapachán an RU faoin gComhaontú seo faoi réir na réamhchoinníollacha seo a leanas a shásamh;

2.1.1 na coinníllacha maidir le rochtain mar tá leagtha síos i Rialachán 6 d'IR 55 de 2010 agus aon leasuithe a rinneadh air agus mar atá leagtha amach i Ráiteas Gréasáin Iarnród Éireann cothrom le dáta;

2.1.2 Deimhniú Imréitigh Cánach maidir leis an RU agus a fhochoonraitheoirí go léir (más ann dóibh) nach mór a choinneáil ar feadh tréimhse an Téarma;

2.1.3 na polasaithe árachais infheidhmithe a chothabháil ar feadh tréimhse an Téarma ag an RU;

2.1.4 an ionadaíocht agus na barántaí atá leagtha amach i gClásal 5 a bheith fíor agus ceart.

2.2 Ní bheidh aon oibleagáid ar IM ná ar CIÉ ná ní éireoidh aon dliteanas i leith IM ná CIÉ mura rud é go mbeidh agus go ndéanfar gach ceann de na Réamhchoinníollacha a chomhlíonadh agus a chothabháil ar mhodh a shásaíonn IM agus CIE (nó arna tharscaoileadh ag IM agus CIE dá lánrogha féin)

3 AIDHM , FAD AGUS TÉARMA AN CHONARTHA

3.1 Ag comhlíonadh Rialachán 12 d'IR 55 de 2010, is comhaontú comhdhéanta é seo a rialaíonn an caidreamh foriomlán idir IM, RU agus CIE lena gcumhdaítear na hábhair riaracháin, theicniúla agus airgeadais is gá chun rialú tráchta agus saincheistanna sábháilteachta a bhaineann le hoibriú na Seirbhísí.

3.2 Tiocfaidh an Comhaontú seo i bhfeidhm ar an Dáta Tosach Feidhme agus leanfaidh sé de lánfheidhm agus de lánéifeacht a bheith aige ar feadh ré an Amchláir Oibre (WTT) atá leagtha amach i Sceideal 1 mura bhfoirceanntar níos luaithe de réir a théarmaí (an “Téarma”)

3.3 Sa chás go bhfuil beirt nó níos mó ceangailte leis an gComhaontú seo mar RU chun na Seirbhísí a oibriú déanann siad amhlaidh ar bhonn comhdhliteanais agus leithleach agus beidh sé faoi dhliteanas i gcomhpháirt agus go leithleach do IM agus do CIÉ as oibleagáidí RU faoin gComhaontú seo a chomhlíonadh.

3.4 CIÉ: Mar chomaoin €10 (deich euro) ó CIE don RU (a admhaítear leis seo a fháil tá aontaithe ag RU uiríll, barántaí, cúnaint, gealltanais agus slánaíochtaí áirithe a sholáthar i bhfabhar CIÉ de bhun théarmaí an Chomhaontaithe seo agus gur thoiligh CIÉ bheith ina pháirtí sa Chomhaontú seo, chun na huiríll, na barántaí, na cúnaint, na gealltanais agus na slánaíochtaí den sórt sin a fhorghníomhú, agus chuige sin amháin.

3.5 Chun amhras a sheachaint, ní chruthóidh aon ní sa Chomhaontú seo caidreamh eisiach idir IM CIE agus RU maidir le hoibriú na Seirbhísí.

4 CEAD CHUN NA BEALÁÍ GRÉASÁIN A ÚSÁID

4.1 Tugann IM leis seo cead do RU na Bealaí an gréasán a úsáid.

4.2 Le linn an Téarma, cuirfidh RU tús leis na Seirbhísí atá leagtha amach i Sceideal 1 a ghabhann leis an gComhaontú seo

4.3 Beidh na Seirbhísí á n-oibriú agus á gcur i gcrích ag an RU de réir Sceideal 1 den Chomhaontú seo agus ag comhlíonadh gach Dlí agus Rialacha Oibriúcháin de chuid IM.

5 BARÁNTAÍ AGUS IONADAÍOCHT AN RU

5.1 Déanann an RU ionadaíocht agus barántas don IM:

5.1.1 Tá cumhacht agus údarás riachtanach go léir ag an RU chun a ghnó a sheoladh mar a dhéantar faoi láthair agus chun a chuid oibleagáidí faoin gComhaontú a dhéanamh agus a chomhlíonadh;

5.1.2 Tá an Comhaontú forghníomhaithe agus seachadta go cuí agus go bailí ag an RU agus is oibleagáid dhlíthiúil, bhailí agus cheangailteach é an Comhaontú, agus is féidir é a fhorghníomhú i gcoinne an RU i gcomhréir a théarma;

5.1.3 Go bhfuil gach ceadúnas, cead agus údarú riachtanach ag an RU a theastaíonn faoi gach Dlí, Treoir agus Údarás Rialála ábhartha chun na Seirbhísí a oibriú agus a chur i gcrích;

5.1.4 Níl aon imeachtaí ar feitheamh nó faoi bhagairt i gcoinne an RU in Éirinn, nó in aon dlínse eile a d'fhágfadh go mbeadh sé neamhdhleathach don RU an Comhaontú a dhéanamh nó a chomhlíonadh; agus

5.1.5 Cloífidh an RU leis na Dlíthe agus na Rialacha Oibriúcháin is infheidhme.

6 OIBLEAGÁIDÍ RU

6.1 Aontaíonn RU agus cúnantaíonn agus geallann sé le gach IM agus CIE (agus soláthróidh sé go n-aontóidh agus go ndéanfaidh aon fhochonraitheoir aontú agus cúnant agus gabhfaidh sé de láimh):

6.1.1 Gach oibleagáid, dualgais agus freagracht faoin gComhaontú seo a chomhlíonadh le gach scil, dúthracht, stuamacht agus cúram réasúnach agus gníomhú ar bhealach atá inniúil agus éifeachtach le fadhbreathnaitheacht ar cheart d'oibreoire traenach gairmiúil oilte a bhfuil taithí aici a fheidhmiú agus i gcomhréir le Dea-Thionscal

Cleachtas;

6.1.2 Pearsanra oilte agus inniúil a dhóthain a sholáthar chun na Seirbhísí a chur i gcrích i gceart agus a chinntiú go bhfuil siad oilte agus oilte i gceart agus go cuí;

6.1.3 Foráil a dhéanamh go bhfuil rothstoc, trealamh agus ábhar go léir in ord maith oibre, oiriúnach, oiriúnach don fheidhm agus i riocht leordhóthanach chun oibriú gan damáiste nó caitheamh agus cuimilt gan ghá a dhéanamh don Bhonneagar nó d'aon chuid de ghréasán Iarnród Éireann

6.1.4 I gcónaí cloí le treoracha agus ceanglais IM arna n-eisiúint faoi SMS 16 & 17, na Prótacail Chumarsáide le haghaidh Saincheisteanna Sábháilteachta mar atá leagtha amach i Sceideal 4 den Chomhaontú seo agus srianta agus treoracha réasúnacha eile an IM. Más rud é go dtarlaíonn teagmhas as a n-eascaíonn cur isteach (“**Teagmhas is cúis le Briseadh**”) cloífidh an RU go docht le treoracha an IM. Má tá inní ar bith ar an RU maidir leis na treoracha ní mór dó na hábhair inní a chur in iúl don IM chomh luath agus a bhíonn sé ar an eolas faoi na treoracha. Déanfaidh an IM agus an RU gach iarracht na hábhair inní sábháilteachta a ardaíodh a réiteach. Féadfaidh an IM úsáid a bhaint as acmhainní oibriúcháin an RU, a mhéid is gá chun a thasc a chomhlíonadh. Déanfar íocaíocht chothrom mar mhalairt ar úsáid den sórt sin ach amháin i gcás ina bhfuil na hacmhainní a úsáidtear chun leasa an RU. Ní féidir leis an IM iallach a chur ar an RU seirbhísí iompair RU eile a ghlacadh ar láimh ach amháin;

to take over the transport services of another RU except;

6.1.4.1 dul ar bord paisinéirí ó thraein atá i gcruachás agus/nó iad a iompar go dtí an chéad stáisiún eile óna bhféadfaidh siad leanúint lena dturas;

6.1.4.2 rianta atá á n-áitiú ag traein i gcruachás a shaoradh agus na hoibríochtaí aistrithe dá bharr a chríochnú agus a chinntiú. Más rud é go dtarlóidh teagmhas is cúis le suaitheadh, tabharfaidh an IM cuntas réasúnach ar leasanna na bPáirtithe agus tríú páirtithe.

6.1.5 a chinntiú go n-oibrítear na Seirbhísí de réir gach dlí is infheidhme agus ceanglais rialála is infheidhme in Éirinn lena n-áirítear gan teorainn an tAcht um Shábháilteacht Iarnróid 2005 agus aon rialacháin a dhéanfar faoi ó am go ham, an tAcht um Shábháilteacht, Sláinte agus Leas ag an Obair 2005 agus aon rialacháin a eiseofar ó am go ham faoi seo, Rialacháin na gComhphobal Eorpach (Earraí Contúirteacha a Iompar ar Iarnród) 2010 agus na hAchtanna um Chosaint Sonraí agus aon rialacháin faoi seo;

6.1.6 IM a chur ar an eolas láithreach maidir le haon chealú, leasú, fionraí, cúlghairm nó athsholáthar ceadúnas sealadach ar a Cheadúnas Oibriúcháin Iarnróid.

6.1.7 an Deimhniú Sábháilteachta mar atá leagtha amach sa Ráiteas Ghréasáin a chothabháil agus a thabhairt ar aird don IM (má iarrtar é) agus a chinntiú go gcomhlíontar an Deimhniú Sábháilteachta ar gach slí ann féin, a phearsanra agus a fhochonraitheoir (más ann dó);

6.1.8 cloí leis na Rialacha Oibriúcháin agus na rialacha agus na rialacháin go léir mar a fhógraítear a thuilleadh don RU ó am go ham le linn Théarma an Chomhaontaithe seo;

6.1.9 Freastalóidh RU ar a chostas féin ar na cruinnithe sin le IM nó le haon duine nó comhlacht eile arna gceadú ag IM a chuirfear in iúl don RU ó am go ham mar a fhoráiltear sa Chomhaontú seo;

6.1.10 Maidir le hiompar earraí, áiritheoidh RU go gcomhlíonfar an aguisín ginearálta a ghabhann leis an WTT agus do cheanglais Rialacháin na gComhphobal Eorpach (Earraí Contúirteacha a Iompar ar Iarnród) 2010 agus aon leasuithe orthu leis sin. Braitheann an IM ar ráiteas sábháilteachta an RU a dheimhníonn an RU go gcomhlíonann sé gach Dlí agus Dea-Chleachtas Tionscail.

7 OIBLEAGÁIDÍ IM:

7.1 Aontaíonn agus cúnantaíonn agus geallann IM le RU:

7.1.1 Na Seirbhísí atá tugtha dó i Sceideal 1 a sholáthar don RU ar bhealach gairmiúil;

7.1.2 Go mbeidh an gréasán iarnróid ar a gcuirtear toilleadh ar fáil don RU mar atá leagtha amach i Sceideal 1 i riocht leordhóthanach chun oibriú traenach a cheadú gan damáiste a dhéanamh do chaitheamh agus cuimilt neamhriachtanach don rothstoc. Thairis sin beidh an gréasán iarnróid i riocht leordhóthanach chun go bhféadfaidh an trácht oibriú i gcomhréir leis an tráthchlár is infheidhme aon tráth ar leith faoi réir fógraí a thabharfar maidir le seilbh agus saincheisteanna eile dá bhforáiltear sa Chomhaontú seo agus mar a chomhaontóidh na Páirtithe ó am go ham;

8 OIBLEAGÁIDÍ FRITHPHÁIRTEACHA

8.1 Beidh oibleagáid fhrithpháirteach ar na Páirtithe fógra a thabhairt dá chéile faoi gach teagmhas a shonraítear sna Rialacha Oibriúcháin a luaitear a thagann siad ar an eolas fúthu agus go háirithe i gcás ina bhfuil iarmhairtí ag teagmhais ar oibríochtaí tráchta, ar bhainistiú tráchta agus ar bhonneagar iarnróid.

8.2 Beidh cumarsáid idir an RU agus IM agus aon pháirtithe ábhartha eile de réir SMS 16 den Phrótocal Cumarsáide maidir le Saincheisteanna Sábháilteachta atá leagtha amach i Sceideal 4 a ghabhann leis an gComhaontú seo le haghaidh cumarsáide a bhaineann le sábháilteacht agus de réir Chlásal 14 maidir le gach cumarsáid eile, lena n-áirítear gan teorainn athruithe atá beartaithe ar shonraiscí WTT, athbhreithniú feidhmíochta agus saincheisteanna bainistíochta conartha ginearálta;

9 MUIRIR AGUS TÉARMAÍ ÍOCAÍOCHTA

9.1 Íocfaidh RU na Muirir le IM mar atá leagtha amach i Sceideal 2. Níl CBL san áireamh sna Muirir atá leagtha amach i Sceideal 2. Sa chás go bhfuil an Muirear sin iníochta, íocfaidh an t-íocóir i dteannta le híocaíocht na Muirear cibé CBL is innhuirir ina leith.

9.2 Feidhmíonn córas airgeadais IM ar feadh trí thréimhse déag ceithre seachtaine. “Tréimhse” a thabharfar anseo feasta do gach tréimhse **4 seachtaine**. Déanfaidh IM sonrasc a ardú le haghaidh Táillí agus sonrasc a thabhairt do RU do gach Tréimhse i riaráiste don WTT agus d’aon seirbhísí ad hoc ar tugadh fúthu. Seolfar an sonrasc chuig an RU sa Tréimhse tar éis na Tréimhse inar tabhaíodh na Táillí. Beidh ráiteas ar an méid is iníochta sa sonrasc agus beidh cibé sonraí ann is gá nó is fóirsteanach ionas gur féidir leis an duine dá dtugtar é a thuiscint, é a sheiceáil agus íocaíocht a shocrú. B’fhéidir go mbeadh ar an IM iarraidh ar an RU gach faisnéis riachtanach a sholáthar do IM chun na Muirir a ríomh. Tá sé de dhualgas ar an RU cloí leis an iarratas seo. Mura gcuirtear an fhaisnéis ábhartha ar fáil beidh IM i dteideal na Muirir a mheas. Chun amhras a sheachaint, beidh tionchar an Chórais Feidhmíochta atá leagtha amach i Sceideal 7 san áireamh i sonrasc Tréimhse 6 agus sonrasc Tréimhse 13.

9.3 Déanfar gach suim a bheidh dlite nó iníochta ag ceachtar páirtí faoin gComhaontú seo a íoc saor agus glan ó aon asbhaint, siarchoinneáil nó fritháireamh ach amháin mar a éilíonn an Dlí nó mar a fhoráiltear go sainráite sa Chomhaontú seo, aon Sceideal a ghabhann leis an gComhaontú seo.

9.4 Déanfar na híocaíochtaí go léir a dhéanfar le GA faoin gComhaontú seo in Euro go hiomlán agus déanfar iad trí ríomhaistriú airgid (“EFT”) chuig cuntas bainc an IM mar a cuireadh in iúl don RU iad roimh shíniú an Chomhaontaithe seo agus mar a fhógraítear a mhalairt ó am go ham.

10 CÓRAS FEIDHMÍOCHTA

10.1 Tá an Córas Feidhmíochta leagtha amach i Sceideal 7 a ghabhann leis an gComhaontú seo Comhlíonfaidh an RU agus an IM forálacha an Chórais Feidhmíochta a fhéachann le cur isteach a íoslaghú agus le feidhmíocht an gréasán iarnróid a fheabhsú.

10.2 Cuirfidh IM Nóiméid Moill i bhfeidhm sna himthosca a leagtar amach sa Chóras Feidhmíochta. Tá an Córas Feidhmíochta bunaithe ar chóras monatóireachta agus taifeadta ina ndéanfaidh IM monatóireacht ar mhoilleanna agus ar fheidhmíocht a théann i bhfeidhm ar theipeanna.

10.3 Más rud é gur chóir go n-eascródh easaontas faoi fhorchur Nóiméid Moill, tá próiseas achomhairc ar fáil don RU mar atá leagtha amach i Sceideal 7 (“**Próiseas Leithdháilte Moill Nóiméad**”). Mura réitíonn an Próiseas um Leithdháilte Moill Nóiméad Moill an cheist, ní mór an Nós Imeachta um Réiteach Díospóide ag Clásal 29 den Chomhaontú seo a leanúint. Ní dochar é Nóiméid Moill a fhorchur do chearta nó leigheasanna aon Pháirtí faoin gComhaontú seo nó faoin dlí, cibé slí a éireoidh sé.

11. BAINISTIÚ SEILBHE SUAITE

11.1 Admhaíonn RU go n-éileoidh an IM seilbh ar chodanna de Bhealach an gréasán ó am go chéile le linn an Téarma le gur féidir tabhairt faoi sheirbhísí cothabhála agus deisiúcháin. Bainfear é seo amach i gcomhréir an Phróisis agus na gCeanglas um Bainistiú Seilbhe Suaite.

11.2 Tá an Próiseas agus na Ceanglais um Bainistiú Seilbhe Suaite leagtha amach i Sceideal 8 den Chomhaontú seo. to this Agreement.

11.3 I gcás Seilbh Suaite a bheith ina chúis le costais don RU agus de réir na dteorainneacha atá leagtha amach i Sceideal 8 den Chomhaontú seo, beidh creidmheas iníochta ag an IM leis an RU de réir Sceideal 8 an Chomhaontaithe seo. Déanfaidh an RU an creidmheas a éilítear a ríomh agus é a chur faoi bhráid IM a luaithe is féidir agus in éineacht le haon doiciméadacht tacaíochta a d’fhéadfadh a bheith ag teastáil ó IM le réasún. Déanfar méid na gcreidmheasanna a tharlóidh i dTréimhse a fhritháireamh ar an sonrasc le haghaidh Táillí don Tréimhse sin de réir Chlásal 9 agus Sceideal 2 den Chomhaontú seo.

12) RIALACHA OIBRIÚCHÁIN IM AGUS INIÚCHADH

12.1 Tá liosta leagtha amach ag IM i Sceideal 1 agus i Sceideal 3 de na rialacha oibriúcháin, na rialacháin theicniúla, na beartais agus na cóid iompraíochta a bhfuil sé d’oibleagáid ar an RU cloí leo ar feadh ré an Chomhaontaithe seo agus nuair a shonraítear é go ceann téarma is faide ná ré an Chomhaontaithe seo. Tugtar na Rialacha Oibriúcháin (“**Rialacha Oibriúcháin**”) orthu seo le chéile sa Chomhaontú seo.

12.2 Le linn an Téarma, beidh oifigeach IM nó a ionadaí údaraithe i dteideal iniúchadh a dhéanamh ar chomhlíonadh na Rialacha Oibriúcháin ag an RU agus más é a thuairim, de thoradh an iniúchta sin, nach bhfuil na Seirbhísí á gcomhlíonadh de réir an Chomhaontaithe seo agus go háirithe ach gan teorainn leis na Rialacha Oibriúcháin cuirfidh an IM an méid sin in iúl don RU i scríbhinn (“**an Treoir**”) agus déanfaidh an RU cibé bearta is gá chun a áirithiú go gcomhlíonfar é. Beidh aon fhógra faoin gClásal 12 seo gan dochar d’aon chearta agus leigheasanna eile de chuid IM faoin gComhaontú seo.

12.3 Beidh an t-oifigeach IM nó a ionadaí údaraithe i dteideal a chinntiú go gcomhlíonfaidh RU na Rialacha Oibriúcháin ar aon mhaoin de chuid an RU ina bhfuil Seirbhísí á gcomhlíonadh ag aon tráth.

12.4 Má theipeann ar an RU Treoir an oifigigh IM a chomhlíonadh laistigh de na tréimhsí a d’fhéadfadh a bheith sonraithe ann, féadfaidh an IM cibé beart a mheasann sé a bheith riachtanach sna himthosca agus na táillí breise, costais na muirear agus na speansais a tabhaíodh a chur ar aghaidh chuig RU.

12.5 Féadfaidh IM iniúchadh a dhéanamh ar rothstoc an RU ar amhras go ndearna sé seo nó go bhféadfadh sé damáiste a dhéanamh don bhonneagar iarnróid. Ar an gcuma chéanna féadfaidh an RU iniúchadh a dhéanamh ar an mbonneagar iarnróid

ar amhras go ndearna sé seo nó go bhféadfadh sé damáiste a dhéanamh dá rothstoc. Déanfar iniúchtaí ar chúiseanna a sheachnóidh míchaoithiúlacht do tháirgeadh na bPáirtithe agus oibreoirí iarnróid eile.

12.6 Féadfaidh gach páirtí a éileamh go ndéanfaidh an páirtí eile iniúchadh gan mhoill ar a mbonneagar/rothstoc féin ar amhras go ndearna sé seo nó go bhféadfadh sé damáiste a dhéanamh do bhonneagar/rothstoc an pháirtí eile.

12.7 Tá ceart frithpháirteach ag an dá Pháirtí, i láthair an Pháirtí eile, chun bonneagar iarnróid agus rothstoc a chéile a iniúchadh díreach tar éis teagmhas gan iarraidh chun cúiseanna an teagmhais a nochtadh.

13) NÓS IMEACHTA CHUN ATHRUITHE A RIALÚ

13.1 Beidh an dá Pháirtí i dteideal togra a eisiúint chuig an bPáirtí eile maidir le hathrú mar a liostaítear i gClásal 13.4 (“**Togra Ordú Athraithe**”). Féadfaidh an RU Togra Ordú Athraithe a dhéanamh maidir leis na Seirbhísí agus an IM maidir le hathruithe ar an mBonneagar.

13.2 Níl feidhm ag an Nós Imeachta um Rialú Athraithe atá leagtha amach i gClásal 13 seo nuair a bhíonn gá le hathruithe Bonneagair d'Iarrataí Ad hoc a ndéileáiltear leo faoin bPróiseas Iarratas Ad hoc atá leagtha amach i Sceideal 1 agus sa Ráiteas Gréasáin.

13.3 Ní mór an Togra um Ordú Athraithe a eisiúint san fhoirm atá leagtha amach i Sceideal 6 maidir leis an athrú beartaithe lena n-áirítear aon éifeacht ar na Muirir nach athrú ábhartha ar an gComhaontú é. Níl oibleagáid ar cheachtar Páirtí aon Togra um Ordú Athraithe.

13.4 Ní mór Togra um Ordú Athraithe a eisiúint do na nithe seo a leanas;

13.4.1 Bonneagar a Athrú nó a Bhaint ag IM

13.4.2 Athruithe molta ar an WTT ag an RU

13.5 Déanfaidh an Páirtí a thíolacfaidh an Togra um Ordú Athraithe an fhaisnéis seo a leanas a thíolacadh i scríbhinn freisin:

13.5.1 sonraí faoi aon tionchar ar na Muirir (más ann dó) a bheidh mar thoradh ar an Togra um Ordú Athraithe;

13.5.2 sonraí ar na leasuithe iarmhartacha ar an gComhaontú seo a mheasann sé a bheidh ag teastáil chun an Togra um Ordú Athraithe a chur i bhfeidhm;

13.5.3 cibé faisnéis eile a mheasann sé is gá.

13.6 Má aontaíonn an dá Pháirtí, síneoidh siad an Togra um Ordú Athraithe mar a fhoráiltear i Sceideal 6 agus coimeádfaidh gach Páirtí an Togra um Ordú Athraithe sínithe (anois “**Togra um Údarú Athraithe**” nó “**CAO**”) a thagann chun bheith ina leasú conartha agus ina chuid den Chomhaontú seo nuair a bheidh sé sínithe.
part of this Agreement.

13.7 Ba cheart a mheas go bhféadfadh go n-éileodh aon athrú ar na Seirbhísí ar an RU, ar iarratas ón IM, na teorainneacha árachais a mhéadú agus clúdach breise a fháil ar chostas an RU.

13.8 Ní úsáidfear aon cheann de na nósanna imeachta faoi Chlásal 13 seo chun leasú conartha nó athrú ar an gComhaontú seo a chur i gcrích nach féidir a chur i gcrích ach amháin faoi fhorálacha Chlásal 26.7.

14 CUMARSÁID AGUS BAINISTÍOCHT CONARTHAÍ

14.1 Ainmneoidh an RU agus an IM Bainisteoirí Conartha chun déileáil leis na saincheisteanna go léir a thagann chun cinn le linn Théarma an Chomhaontaithe seo. Cuirfear ainmneacha agus sonraí teagmhála na mBainisteoirí Conarthacha in iúl i scríbhinn don Pháirtí eile ar shíniú an Chomhaontaithe seo. Ní mór aon athruithe ar an mBainisteoirí Conartha a chur in iúl i scríbhinn don Pháirtí eile tráth nach lú ná mí amháin sula dtiocfaidh an t-athrú i bhfeidhm. Tá ainmneacha agus sonraí teagmhála na mBainisteoirí Conarthaí ceangailte ag Sceideal 5. Ní mór aon athruithe ar na sonraí seo a chur in iúl do na Páirtithe eile a luaithe is féidir agus a admháil ag na Páirtithe eile nó ní mheastar go bhfuil na sonraí leasaithe.

14.2 Freastalóidh Bainisteoir Conartha RU agus Bainisteoir Conartha IM ar chruinnithe rialta le linn Téarma an Chomhaontaithe seo maidir le feidhmiú na Seirbhísí. Tionólfar na cruinnithe sin ar fhógra réasúnach arna iarraidh sin do cheachtar Páirtí agus féadfar iad a thionól go pearsanta, ar an nguthán nó ar aon mheán eile ar a gcomhaontóidh na Páirtithe. Déanfaidh Bainisteoir Conartha RU agus Bainisteoir Conarthaí IM araon gach iarracht freastal ar na cruinnithe a iarrtar.

14.3 Reáchtálfar na cruinnithe a bhfuil cur síos orthu i gClásal 14.2 thuas chun aon saincheisteanna airgeadais, bainistíochta ginearálta conartha, tráchtála, athbheithnithe feidhmíochta agus oibriúcháin nach nithe sábháilteachta iad a ndéileáiltear leo faoi SMS 16 chomh maith le réimsí díospóide a phlé Is iad na cruinnithe seo an chéad chéim chun díospóidí a réiteach mar atá leagtha amach i gClásal 29.1.1 den Chomhaontú seo. Beidh gach cumarsáid maidir le cúrsaí sábháilteachta mar atá leagtha amach in SMS 16 & 17

Caithear cloí le Prótacail Chumarsáide maidir le Saincheisteanna Sábháilteachta i Sceideal 4.

14.4 I dteannta leis na cruinnithe rialta a bheidh ar siúl idir Bainisteoir Conartha RU agus Bainisteoir Conarthaí IM ar feadh Théarma an Chomhaontaithe seo, eagróidh na Páirtithe freisin agus freastalóidh siad ar chruinniú oibríochtaí, a mbeidh a mhnicíocht le comhaontú ag na Páirtithe. Cuirfidh an IM agus an RU na hionadaithe ábhartha ar fáil chun freastal ar na cruinnithe seo.

14.5 Is é Bainisteoir Conarthaí an RU a dhéanfaidh riarachán foriomlán an Chomhaontaithe seo ar thaobh an RU atá údaraithe ag an RU chun gach ábhar riaracháin agus oibriúcháin ó lá go lá a chomhaontú le IM i ndáil leis an gComhaontú seo.

14.5 Chun amhras a sheachaint, ní údaróidh aon ní sa chlásal 14 seo Bainisteoir Conartha RU nó Bainisteoir Conarthaí IM aon athrú nó leasú conartha a chomhaontú de réir clásal 26.7.

15 RIACHTANAIS ÁRACHAIS

15.1 Aontaíonn an RU na hárachais atá leagtha amach i Sceideal 9 a ghabhann leis an gComhaontú seo a choimeád ar feadh an téarma áirithe a shonraítear i ngach cás le hárachóirí arna gceadú ag IM.

15.2 Roimh an Dáta Tosaithe agus ag am ar bith ina dhiaidh sin má iarrann IM é, soláthróidh an RU deimhnithe árachais agus/nó cóipeanna deimhnithe de na polasaithe ar fad ag deimhniú go bhfuil gach árachas dá dtagraítear thuas i bhfeidhm ar feadh na dtreimhsí sonraithe. Tabharfaidh an RU fógra chuig an IM láithreach má scoireann aon cheann de na hárachais de bheith ar fáil.

15.3 Aontaíonn, ionadaíonn agus barántaíonn an RU do CIE agus IM go ndéanfaidh polasaithe árachais dá leithéid IM agus CIÉ a shlánú freisin in aghaidh aon ghníomhartha, easnaimh, faillí agus/nó sárú ar aon oifigeach, seirbhísigh fostaithe, fochonraitheoirí agus/nó gníomhairí de chuid an RU nó go n-iompróidh na fochonraitheoirí agus na gníomhairí sin árachas go dtí na leibhéil chéanna agus ar théarmaí atá chomh fabhrach ar a laghad chuig an IM agus do CIE mar iad siúd a theastaíonn ón RU. Slánóidh an RU CIÉ agus IM as aon chailleanas a bhainfidh siad as mainneachtain an RU an dualgas seo a chomhlíonadh.

15.4 Ba chóir do RU a thabhairt faoi deara go gceanglaítear sna polasaithe árachais a bhfuil cur síos orthu i Sceideal 9 slánaíocht chuig clásal an phríomhaí a shlánaíonn CIE agus IM go sonrath agus ní áireoidh aon cheann de na polasaithe a thuairiscítear i gClásal 15 seo aon téarmaí nó coinníollacha á rá nach mór don RU aon dliteanas a urscaoileadh sula bhféadfaidh sé nó sí é a ghnóthú ó na hárachóirí.

15.6 Má theipeann ar an RU aon chuid den chlúdach árachais a shonraítear i Sceideal 9 a sholáthar, féadfaidh IM é sin a dhéanamh ar feadh na tréimhse iomlán nó cuid den tréimhse a bhfuil an clúdach sin ag teastáil lena haghaidh, gan a bheith faoi aon oibleagáid é seo a dhéanamh agus féadfaidh sé aon chostais a thabhoídh sé le linn dó an cumhdach sin a fháil a asbhaint ó aon suimeanna a bheidh dlite don RU faoin gComhaontú, nó na suimeanna sin a ghnóthú ar shlí eile ón RU.

15.7 Beidh an RU faoi dhliteanas méid iomlán aon suimeanna inasbhainte nó barrachais is infíochta faoi na polasaithe árachais sin a íoc, i gcás éileamh faoi aon cheann de na polasaithe dá dtagraítear i Sceideal 9.

15.8 Sa chás gur méid comhiomlán an leibhéil slánaíochta atá le soláthar faoi aon cheann de na polasaithe árachais, cuirfidh an RU in iúl don IM faoi aon éileamh a dhéanfar faoin polasaí sin láithreach. Coimeádann IM an ceart a iarraidh go soláthróidh beartais dá leithéid teorainn chomhiomlán ar leith maidir le haon éileamh a eascraíonn as nó a bhaineann leis an gComhaontú.

15.9 Gan dochar d'aon ní atá i gClásal 15 seo, má iarrtar air aon Seirbhísí a chur i gcrích, iarrann an IM ar an RU freisin aon cheann nó gach ceann de na teorainneacha slánaíochta árachais atá leagtha amach i Sceideal 9 a mhéadú nó árachas eile nó árachas breise a fháil, deimhneoidh an RU do IM an comhaontóidh nó nach gcomhaontóidh sé é sin a dhéanamh laistigh de 48 uair an chloig. Sula gcuirfidh sé na Seirbhísí sin i gcrích soláthróidh an RU fianaise shásúil óna bhróicéir árachais go bhfuil na hárachas breise sin i bhfeidhm agus beidh feidhm ag forálacha Chlásal 15 leis seo

mutatis mutandis. Mura bhfuil an RU sásta a chlúdach árachais a athrú, de réir mar a iarrann IM, ní dhéanfaidh an RU na Seirbhísí sin a chur i gcrích.

16. DLITEANAS AGUS SLÁNAÍOCHTAÍ

16.1 Aontaíonn an RU leis seo gach duine de CIÉ agus IM agus a gcuid oifigeach, bainisteoirí, fostaithe, seirbhíseach agus gníomhairí faoi seach a shlánú agus a shlánú i gcoinne na n-imeachtaí go léir, caingne, éilimh, cailteanais, damáistí, costais agus speansais eile de chineál ar bith a thabhaigh nó a d'fhulaing IM agus/nó CIÉ mar gheall ar fhaillí, earráid, gníomh, mainneachtain, easnamh, sárú conartha, nó sárú dualgais reachtúla i bhfeidhmiú na Seirbhísí an RU.

Chun amhras a sheachaint, áirítear leis seo gach damáiste don chomhshaol agus aon damáiste don chomhshaol a dhéanann an RU go díreach nó go hindíreach i ndáil le hiompar earraí nó eile.

16.2 Aontaíonn an IM leis seo gach duine de CIÉ agus IM agus a gcuid oifigeach, bainisteoirí, fostaithe, seirbhíseach agus gníomhairí faoi seach a shlánú agus a shlánú i gcoinne na n-imeachtaí go léir, caingne, éilimh, cailteanais, damáistí, costais agus speansais eile de chineál ar bith a thabhaigh nó a d'fhulaing IM agus/nó CIÉ mar gheall ar fhaillí, earráid, gníomh, mainneachtain, easnamh, sárú conartha, nó sárú dualgais reachtúla i bhfeidhmiú na Seirbhísí an IM.

16.3 Gan teorainn a chur le Fochlásal 16.1, aontaíonn an RU gach duine de CIE agus IM agus a stiúirthóirí, oifigeach, bainisteoirí, fostaithe, seirbhísigh agus gníomhairí faoi seach a shlánú agus a shlánú ó na himeachtaí na gcaingne, na n-éileamh, na gcaillteanas, na ndamáistí, na gcostas (lena n-áirítear costais dlí), muirir, éilimh, caiteachais, dliteanas agus éileamh i leith aon ghalair, breoiteachta nó díobhála, nó bás aon duine ar bith, nó maidir le haon chailteanas nó damáiste d'aon mhaoín nó d'aon chuid di de chuid IM nó CIÉ nó iad araon nó ó aon tríú páirtí de bharr nó de dhroim aon ghníomh, faillí, earráid, mainneachtain, neamhghníomh, sárú conartha nó sárú ar dhualgas reachtúil an RU maidir le feidhmiú na Seirbhísí nó le linn a bheith i láthair in áitreabh IM nó CIÉ nó in aon Suíomh ba chúis leis nó a eascraíonn as agus ina gcoinne.

16.4 Gan teorainn a chur le Fochlásal 16.2, aontaíonn an IM gach duine de CIE agus RU agus a stiúirthóirí, oifigeach, bainisteoirí, fostaithe, seirbhísigh agus gníomhairí faoi seach a shlánú agus a shlánú ó na himeachtaí na gcaingne, na n-éileamh, na gcaillteanas, na ndamáistí, na gcostas (lena n-áirítear costais dlí), muirir, éilimh, caiteachais, dliteanas agus éileamh i leith aon ghalair, breoiteachta nó díobhála, nó bás aon duine ar bith, nó maidir le haon chailteanas nó damáiste d'aon mhaoín nó d'aon chuid di de chuid IM nó CIÉ nó iad araon nó ó aon tríú páirtí de bharr nó de dhroim aon ghníomh, faillí, earráid, mainneachtain, neamhghníomh, sárú conartha nó sárú ar dhualgas reachtúil an IM maidir le feidhmiú na Seirbhísí nó le linn a bheith i láthair in áitreabh RU nó CIÉ nó in aon Suíomh ba chúis leis nó a eascraíonn as agus ina gcoinne.

16.5 Ní bheidh aon Pháirtí sa Chomhaontú seo faoi dhliteanas d'aon Pháirtí eile as aon chailteanas indíreach nó iarmhartach (lena n-áirítear cailteanas brabúis, conarthaí, cáilmheas, deis gnó nó coigilteas réamh-mheasta) ag éirí as an gComhaontú nó i dtaca leis ar aon chúis seachas mar a fhoráiltear don Phróiseas Leithdháilte Miontuairiscí Moill i Sceideal 7 nó don Phróiseas um Bainistiú Sealbhaithe Suaite i Sceideal 8.

16.6 Tabharfaidh IM agus RU araon fógra don pháirtí eile faoi na himthosca ábhartha as a n-eascraíonn éileamh a luaithe is indéanta le réasún tar éis dó teacht ar an eolas faoi na himthosca sin ar dtús agus déanfaidh sé gach beart réasúnach chun na himthosca is údar don éileamh sin agus aon chailteanais a bhaineann leis an éileamh sin a chosc, a mhaolú agus a shrianadh. Maidir le damáiste don timpeallacht ní mór don RU gníomhú chun an damáiste sin a mhaolú nó a leigheas bunaithe ar an eolas is fearr atá ar fáil dó ag an am. Tá sé de cheart ag an IM rochtain ar rianta a shrianadh ar bhonn sealadach nuair is gá chun déileáil leis an damáiste sin.

17. Coinbhleachtaí Leasa

17.1 Nochtfaidh RU do IM (agus tabharfaidh sé faoi deara go nochtfaidh aon fhochonraitheoir do IM) laistigh de 48 uair an chloig tar éis dó aon choinbhleacht leasa a chur in iúl don RU aon choinbhleacht leasa nó choinbhleacht leasa féideartha le IM agus/nó le CIÉ a d'fhéadfadh a bheith aige nó ag a phearsanra faoi seach nó a d'fhéadfadh a bheith ag a phearsanra faoi seach.

17.2 I gcás aon choinbhleachta leasa, cinnfidh IM, dá lánrogha féin, maidir leis an ngníomh cuí. I gcás ina measann IM nach n-eascaíonn coimbhleacht leasa as an ábhar nó go bhfuil an choinbhleacht leasa neamhábharta ceadóidh sé don scéal leanúint ar aghaidh. Sa chás go measann IM go bhfuil coimbhleacht leasa mar thoradh ar an ábhar féadfaidh sé cead a thabhairt do chúrsaí leanúint ar aghaidh ar an gcoinníoll go gcuirtear cosaintí iomchuí i bhfeidhm idir GS agus/nó CIÉ agus RU agus go bhfuil IM sásta go bhfuil siad i bhfeidhm.

18. Dlí Fostaíochta

18.1 Déanfaidh an RU gach dlí fostaíochta ábhartha (idir reacht agus dlí coiteann agus gach dlí is infheidhme) agus gach rialachán is infheidhme maidir lena fhostaithe a urramú agus a chomhlíonadh go hiomlán, agus, i gcás ina bhfuil oibleagáidí le comhlíonadh faoin gComhaontú seo, dlí agus Dlí fostaíochta uile na hÉireann a urramú agus a chomhlíonadh go hiomlán.

18.2 Coinneoidh an RU taifid agus sonraí scríofa (cibé acu i gcóipeanna crua nó i bhfoirm leictreonach) a thaispeánfaidh go bhfuil sé ag comhlíonadh an dlí agus an rialacháin fostaíochta sin go léir agus soláthróidh sé cóipeanna dá leithéid agus na bunleaganacha a fheiceáil do IM go pras arna iarraidh sin. Deonóidh an RU rochtain ar a áitribh nó ar aon ionadaí údaraithe de chuid Gael ar a áitreabh nó ar aon áitreabh iomchuí ar fhógra réasúnach, chun críocha aon iniúchta ar thaifid agus sonraí den sórt sin (i cibé foirm, leictreonach san áireamh).
whatever form, including electronic).

18.3 Beidh comhaltaí phearsanra an RU ina bhfostaithe den RU nó de chuid fochonraitheora. Ní bheidh freagracht ná dliteanas ar IM ná ar CIE i leith na bhfostaithe sin ná ní mheasfar IM ná CIE mar fhostóir na ndaoine sin nó aon fhochonraitheora ná i leith aon luach saothair i leith daoine den sórt sin, ná ní bheidh aon ghaol fostaíochta idir IM nó CIE agus an RU nó pearsanra an RU nó aon chomhalta den RU leis sin.

19. Imreiteach Cánach

19.1 Tá an Comhaontú seo ag brath ar Dheimhniú Imreitigh Cánach reatha a thabhairt ar aird ó Choimisinéirí Ioncaim na hÉireann chuig IM maidir leis an RU agus gach fochonraitheoir (más ann dó) agus tá aon íocaíocht ó IM faoin gComhaontú de choinníoll go mbeidh Deimhniú Imreitigh Cánach reatha ina sheilbh ag an gCoimisiún tráth na híocaíochta i leith an RU féin agus i leith gach fochonraitheora (más ann do). Ceanglófar ar an RU cóip de Dheimhniú Imreitigh Cánach a sholáthar don IM agus teastais bhunaidh a thabhairt ar aird de réir mar is gá.

19.2 Coimeádfaidh an RU a Dheimhniú Imreitigh Cánach (de réir mar a bheidh) cothrom le dáta i gcónaí ar feadh ré an Chomhaontaithe seo agus ní mór dó é a thabhairt ar aird do IM ar iarratas. Measfar gur sárú ábhartha conartha é sárú ar aon cheann d'fhorálacha Chlásal 19 seo.

20. BRONNTANAIS ÉILLITHE AGUS ÍOCAÍOCHTAÍ AR CHOIMISIÚIN

20.1 Ní thairgfídh ná ní thabharfaidh RU ná ní thóileoidh RU aon bhronntanas nó comaoin d'aon chineál a thabhairt d'aon fhostaí nó ionadaí de chuid IM nó CIE mar aslú nó luach saothair as déanamh nó staonadh nó mar gheall ar aon ghníomh a dhéanamh i ndáil leis an gcomhaontú seo nó aon chomhaontú eile a fháil nó a fhorghníomhú le IM nó le CIE nó chun fabhar nó mífhobar a thaispeáint d'aon duine maidir leis an gcomhaontú seo nó le haon chomhaontú eile le IM.

20.2 Gan dochar d'aon fhoráil eile de Chlásal 20 seo, ní dhéanfaidh an RU, agus tabharfaidh sé faoi deara nach ndéanfaidh a phearsanra, aon chion faoi aon Dlíthe a chruthaíonn cionta i leith gníomhartha calaoiseacha nó a dhéanann aon chion faoi na hAchtanna um Éilliú a Chosc 1889 – 2001, an tAcht um Eitic in Oifigí Poiblí 1995 agus an tAcht um Chaighdeáin in Oifigí Poiblí 2001 agus aon rialacháin arna ndéanamh faoi aon reachtaíocht agus ní dhéanfar aon chion faoin dlí coiteann i leith gníomhartha calaoiseacha agus ní dhéanfaidh sé calaois ná iarracht calaois a dhéanamh ar IM agus/nó ar CIE. 20.3 Measfar gur sárú ábhartha conartha é sárú ar an gClásal 20 seo ag RU agus tabharfaidh sé teideal d'IM an Comhaontú seo a fhoirceannadh láithreach trí fhógra i scríbhinn de bhun fhorálacha Clásal 23.2.

21. FIONRAÍOCHT

21.1 Féadfaidh IM, trí fhógra i scríbhinn a sheirbheáil ar an RU (fógra den sórt sin a sheirbheáil de réir fhorálacha Chlásal 27) a oibríochtaí nó aon chuid díobh chur ar fhionraí faoin gComhaontú seo a shonrófar san fhógra fionraíochta agus go ceann cibé trátha agus ar cibé modh a leagfaidh IM amach ina fhógra fionraíochta. Déanfar íocaíocht i leith cibé oibleagáidí dá dtagraítear sa fhógra fionraí sin a fhionraí freisin de réir na dtéarmaí atá leagtha amach san fhógra sin agus de réir aon íocaíochtaí a dhéanfar de réir Clásal 21.

as are referred to in such notice of suspension shall also be suspended in accordance with the terms set out in such notice and any payments made in accordance with this Clause 21.

21.2 Beidh feidhm ag forálacha Fhochlásal 21.3 maidir le fionraí seachas i ndáil le fionraí arna eisiúint ag IM mar gheall ar mhainneachtain éigin nó sárú ag an RU ar a oibleagáidí faoin gComhaontú seo.

21.3 Faoi réir Fhochlásal 21.2, nuair a chuireann IM feidhmíocht aon cheann d'oibríochtaí an RU ar fionraí de bhun Fhochlásal 21.1 agus nach bhfuil an fhionraí sin mar thoradh ar aon mhainneachtain nó sárú ag an RU ar a oibleagáidí faoin gComhaontú seo, beidh an RU i dteideal cúiteamh a fháil ó IM i leith aon chostais mhéadaithe a thabhaíonn an RU le réasún mar gheall ar fhionraí den sórt sin de réir Sceideal 2.

21.4 Féadfaidh IM freisin, trí fhógra i scríbhinn chuig an RU (fógra den sórt sin a sheirbheáil de réir fhorálacha Chlásal 27), a chur ar fionraí, oibríochtaí an RU mar gheall ar shárúithe arís agus arís eile ar an gCóras Feidhmíochta agus/nó gan bearta feabhsaithe feidhmíochta a chur i bhfeidhm.

21.5 Beidh aon fhionraí gan dochar d'aon sárú ar an gComhaontú seo roimhe seo. Ní bheidh an RU i dteideal éileamh a dhéanamh i gcoinne IM ná CIÉ as cailiteanas brabúis, costais, speansais, damáistí, cailiteanas conarthaí nó aon chailliteanais eile a eascraíonn as nó a bhaineann le haon fhionraí ar na Seirbhísí, aon chuid díobh, seachas mar a fhoráiltear go sainráite faoi Chlásal 21 seo.

21.6 I gcás na Seirbhísí a chur ar fionraí (cibé cuma a éiríonn siad), beidh IM i dteideal, tráth ar bith, treoir i scríbhinn a thabhairt don RU chun oibriú na Seirbhísí a atosú agus déanfaidh an RU a luaithe is indéanta le réasún an treoir sin a chomhlíonadh.

21.7 I gcás ina leanann an fionraí ar feadh tréimhse sé (6) mhí, ag deireadh sé (6) mhí, beidh an RU i dteideal fógra i scríbhinn a eisiúint chuig an IM á cheangal ar IM fionraí na hoibleagáide nó na n-oibleagáidí a bhaint. Mura gcuirtear deireadh leis an bhfionraí laistigh de thríocha (30) lá tar éis don IM an fógra scríofa a fháil ón RU, beidh RU i dteideal an Comhaontú seo a fhoirceannadh trí fhógra i scríbhinn ar a laghad tríocha (30) Lá Oibre seirbheáilte ar na Páirtithe eile sa Chomhaontú seo.

22. FORCE MAJEURE

22.1 Ciallaíonn “FORCE MAJEURE” sa Chlásal seo 22, maidir le ceachtar Páirtí, imeacht nach bhfuil smacht réasúnach ag an bPáirtí sin air a bhaineann le gníomh Dé, cogadh, círeib, gníomh sceimhlitheoireachta, foláireamh slándála, achran sibhialta, damáiste mailíseach, galair, lotnaid, timpiste, dóiteán, tuile nó stoirm nárbh fhéidir a sheachaint trí réamhchúraimí réasúnacha a ghlacadh, ag féachaint do gach ní a bhí ar eolas aige sular tharla an Force Majeure agus gach tosca iomchuí eile, a ghlacadh ach nár ghlac.

22.2 Má dhéanann Force Majeure (“*an Páirtí ar a mbeidh Éifeacht*”) difear do Pháirtí ar bith, cuirfidh sé in iúl go pras i scríbhinn do na Páirtithe eile go mion réasúnta faoi chineál agus méid na gcúinsí i gceist.

22.3 D’ainneoin aon fhorála eile den Chomhaontú seo, measfar nach bhfuil an Páirtí ar a mbeidh Éifeacht ag sárú an Chomhaontaithe seo, nó faoi dhliteanas ar shlí eile do na Páirtithe eile, mar gheall ar aon mhoill ar chomhlíonadh nó ar neamhchomhlíonadh aon cheann dá oibleagáidí faoin gComhaontú seo a mhéid a bheidh an mhoill nó an neamhchomhlíonadh mar gheall ar aon Force Majeure ar thug sé fógra ina leith do na Páirtithe eile i gcomhréir le Fochlásal 22.2 agus déanfar an t-am chun na hoibleagáidí lena mbaineann a chomhlíonadh a fhadú dá réir sin.

22.4 Déanfaidh an Páirtí lena mbaineann a dianiarracht réasúnach chun éifeachtaí an Force Majeure ar chomhlíonadh a oibleagáidí faoin gComhaontú seo a mhaolú. I gcás Force Majeure, tiocfaidh na Páirtithe le chéile a luaithe is féidir chun na bealaí is fearr chun éifeachtaí Force Majeure a mhaolú a phlé.

22.5 Tabharfaidh an Páirtí lena mbaineann fógra láithreach i scríbhinn do na Páirtithe eile a luaithe a bheidh deireadh leis an Force Majeure agus athchomfaidh láithreach ar chomhlíonadh a oibleagáidí uile faoin gComhaontú seo.

22.6 Má leanann an Force Majeure as a leanann moill ar chomhlíonadh nó neamhchomhlíonadh Páirtí nó aon oibleagáidí faoin gComhaontú seo ar feadh níos mó ná trí (3) mhí tar éis an dáta ar a dtosaíonn an Force Majeure, féadfaidh aon Páirtí an Comhaontú seo a fhoirceannadh trí fhógra i scríbhinn chuig na Páirtithe eile. Beidh feidhm ag forálacha Fhochlásail 22.5 go 22.7 go huile maidir le haon fhoirceannadh thíos.

22.7 Más rud é, mar gheall ar imeacht Force Majeure, nach bhfuil RU in ann na Seirbhísí a sholáthar go hiomlán nó go páirteach, beidh an ceart ag IM socruithe eile a dhéanamh chun na Seirbhísí sin a sholáthar. Sna himthosca sin, ní bheidh oibleagáid ar IM a oibleagáidí faoin gComhaontú a atosú agus ní cheadófar don RU tosú arís ar na Seirbhísí a sholáthar go dtí go mbeidh deireadh le haon oibleagáidí conarthacha de chuid IM agus/nó CIÉ le tríú páirtí maidir le socruithe malartacha den sórt sin a dhéanamh, mura gcomhaontófar a mhalairt idir an IM agus an RU.

23. FOIRCEANNADH

23.1 Tiocfaidh an Comhaontú seo i bhfeidhm ar an Dáta Tosach Feidhme agus, faoi réir na bhforálacha luathfhoirceanta dá bhforáiltear anseo, leanfaidh sé de lánfeidhm agus de lánéifeacht feadh an téarma.

23.2 Má theipeann ar an RU:

23.2.1 Seirbhísí atá leagtha amach i Sceideal 1 Cuid B a oibriú;

23.2.2 na Muirir a íoc de réir Chlásal 9 agus Sceideal 2;

23.2.3 má sháraíonn (an RU) forálacha aon cheann de Chlásal 5 (Barántas agus Ionadaíochtaí RU); Clásal 15 (Riachtanais árachais); Clásal 16 (Dlíteanais agus Slánaíochtaí); Clásal 18 (Fostaíocht), Clásal 19 (Imréiteach Cánach), Clásal 20 (Bronntanais Éilleacha agus Íocaíochtaí choimisiúin); Clásal 28 (Fochonarthaí, Sannadh agus Nuachan);

23.2.4 an Comhaontú a thréigean nó sárú ábhartha nó leanúnach a dhéanamh air ar shlí eile agus go mainneoidh sé an sárú a leigheas (más féidir é a leigheas) laistigh de lá is fiche (21) tar éis fógra scríofa a fháil ó IM ag tabhairt sonraí faoin sárú agus á cheangal go ndéanfaí é a leigheas;

23.2.5 a thiocfaidh chun bheith féimheach, nó a dhéanann aon imshocraíocht nó comhshocraíocht lena chreidiúnaithe, nó tíolacas nó sannadh chun leasa a chreidiúnaithe, nó má dhéantar aon iarratas faoi aon ghníomh féimheachta a bheidh i bhfeidhm de thuras na huaire chun a eastát a fhorlámhú, nó go ndeonóidh sé iontaobhaí thar ceann a chreidiúnaithe, nó más compánach é an RU a théann faoi leachtú deonach nó éigeantach (ach amháin chun críche athfhoirgníochta nó cónasctha), nó má cheaptar glacadóir nó scrúdaitheoir ar aon cheann dá shócmhainní; nó

23.2.6 dul faoi Athrú Rialaithe agus teipeann sé an IM a chur ar an eolas roimh ré;

23.2.7 calaois a dhéanamh agus/nó iarracht calaois a dhéanamh ar IM nó CIÉ. Féadfaidh IM, gan dochar d'aon cheart nó leigheas eile, an Comhaontú a fhoirceannadh trí fhógra scríofa ina thaobh a thabhairt don RU chun éifeacht a ghlacadh de réir Chlásal 27 (Fógraí agus Seirbhís) nó ar cibé lá eile a shonrófar san fhógra.

23.3 Má thagann coinníollacha chun cinn a fhágann gur inmholta nó riachtanach an Comhaontú a fhoirceannadh, i dtuairim IM, féadfaidh IM an Comhaontú seo a fhoirceannadh ar fhógra scríofa 30 Lá Oibre don RU (an “**Tréimhse Foirceannadh**”). Déanfar foirceann den sórt sin ar an modh a shonrófar san fhógra sin agus beidh sé gan dochar d'aon Mhuirir a bheidh dlite ag an RU ar dháta an fhoirceanta. Le linn na Tréimhse Foirceanta, comhaontóidh an RU agus an IM an t-amchlár le haghaidh aistarraingt Seirbhísí ag an RU agus an nós imeachta chun Seirbhísí a aistriú chuig an RU reatha, más ann dó.

23.4 I gcás go bhfoirceanntar an Comhaontú ar chúis ar bith, bainfidh an RU a mhaoin go léir de na Bealaí Gréasáin agus Láithreacha eile agus bealaí rochtana nach leis an gComhaontú iad maoin agus láithreacha CIÉ agus IM i staid shábháilte, ináitrithe agus slachtmhar chun sástachta CIÉ agus IM.

23.5 Ní bheidh IM faoi dhliteanas don RU i leith aon chaillteanas indéreach nó iarmhartach (lena n-áirítear cailteanas brabúis, conarthaí, cáilmheas, deis gnó nó coigilteas a bhfuiltear ag súil leis) ag éirí as an gComhaontú nó i dtaca leis ar chúis ar bith.

23.6 Ní dochar foirceannadh an Chomhaontaithe seo do chearta agus leigheasanna aon Pháirtí i ndáil le haon fhaillí, easnamh nó mainneachtain de chuid aon Pháirtí eile roimh fhoirceannadh.

23.7 D'ainneoin fhoirceannadh an Chomhaontaithe, leanfaidh forálacha an Chomhaontaithe de bheith ina gceangal ar gach Páirtí a mhéid agus a mhéid is gá chun éifeacht a thabhairt dá gcearta agus dá n-oibleagáidí faoi seach thíos.

24. RÚNDACHT

24.1 Ciallaíonn “Faisnéis faoi Rún” gach faisnéis rúnda a nochtar (i scríbhinn, ó bhéal nó ar mhodh eile agus go díreach nó go hindíreach) ag Páirtí (an “Páirtí Nochta”) do na Páirtithe/páirtí eile (an “Páirtí Glactha”) cibé acu roimh dháta an Chomhaontaithe seo nó dá éis lena n-áirítear, gan teorainn, faisnéis a bhaineann le caibidlíocht, forálacha agus ábhar an Chomhaontaithe seo nó oibríochtaí, próisis, pleananna nó intinní, fios gnó, cearta deartha, rúin trádála nó rúin trádála an Pháirtí Nochta.

negotiation, provisions and subject matter of this Agreement or the Disclosing Party’s operations, processes, plans or intentions, know-how, design rights, trade secrets or business affairs.

24.2 Faoi réir fhochlásal 24.3 le linn Théarma an Chomhaontaithe seo agus tráth ar bith tar éis an Comhaontú seo a fhoirceannadh nó a dhul in éag (ar chúis ar bith) déanfaidh an Páirtí Glactha:

24.2.1 ní fhéadfar aon Fhaisnéis faoi Rún a úsáid chun aon chríche seachas i gcomhlíonadh a oibleagáidí faoin gComhaontú seo;

24.2.2 ní ceadmhach aon Fhaisnéis Rúnda a nochtadh d’aon duine ach amháin le toiliú i scríbhinn roimh ré ón bPáirtí Nochta nó de réir fhochlásal 24.3; agus

24.2.3 déanfar gach iarracht cosc a chur ar nochtadh Faisnéise Rúnda.

24.3 Féadfaidh an Páirtí Glactha faisnéis a nochtadh a bheadh ina Fhaisnéis Rúnda murach sin más rud é agus a mhéid a;

24.3.1 ceanglaítear é de réir Dlíthe;

24.3.2 i gcás IM, tá gá le nochtadh ó pháirtí leasmhara nó Aire de chuid Rialtas na hÉireann;

24.3.3 gur tháinig an fhaisnéis os comhair an phobail nó go bhfuil an páirtí Glactha ar an eolas faoi seachas trí shárú ar an gclásal 24 seo nó ar aon chomhaontú rúndachta eile leis an bPáirtí Nochta ag an bPáirtí Glactha;

Receiving party otherwise than through a breach of this clause 24 or any other confidentiality agreement with the Disclosing Party by the Receiving Party;

24.3.4 ceanglaítear é de réir oibleagáidí conarthacha atá ann faoi láthair a bhfuil an Páirtí Nochta feasach orthu;

24.3.5 éilíonn aon chomhlacht rialála nó rialtais a bhfuil sé faoina réir; nó

24.3.6 déantar an nochtadh dá chomhairleoirí gairmiúla, iniúchóirí nó baincírí nó d’aon stiúthóirí nó oifigigh dá chuid a mhéid is gá le réasún chun críche an Chomhaontaithe seo a nochtadh. Ní mór gach faighteoir den sórt sin a chur ar an eolas faoi chineál rúnda na faisnéise agus faoi fhorálacha rúndachta an Chomhaontaithe seo.

confidential nature of the information and the confidentiality provisions of this Agreement.

25. ATHEAGRÚ IM AGUS/NÓ CIÉ

25.1 D’ainneoin aon ní dá mhalairt sa Chomhaontú seo, dá mba cheart don IM agus/nó do CIÉ nó do Rialtas na hÉireann nó d’aon Aire nó Roinn dá chuid an gnó a atheagrú agus/nó struchtúr dlíthiúil IM agus/nó CIÉ (trí bhíthin a ngnóthaí faoi seach a roinnt nó a athstruchtúru idir dhá chomhlacht corpraithe nó níos mó, comhlachtaí reachtúla, rannáin, fochuideachtaí, cuideachtaí, a thugann teideal nó ar shlí eile (“**Eintitis**”) féadfar oibleagáidí IM agus CIÉ anseo thíos a roinnt idir na hEintitis sin agus déileálfaidh an RU dá éis sin leis na hEintitis sin ionann is dá mba Conradh idir an RU agus na hEintitis sin na codanna den Chomhaontú seo a bhaineann le gnó na nEintiteas sin.

26. ILGHNÉITHEACH

26.1 Fógraí Ní dhéanfar aon fhógra, ciorclán nó cumarsáid a bhaineann le hábhar an Chomhaontaithe seo nó le haon ábhar atá coimhdeach leis nó a bhaineann leis (seachas a mhéid a cheanglaítear le Dlíthe) déanta ag an RU iad nó seolfar é gan toiliú i scríbhinn roimh ré ó IM. Níl feidhm ag an bhFo-Chlásal seo maidir le haon fhógra poiblí, cumarsáid nó ciorclán atá le déanamh nó le seoladh ag an RU má cheanglaítear é de réir Dlíthe infheidhme nó comhlacht rialaitheach nó rialtais lena mbaineann sé.

26.2 Tarscaoiltí agus Leigheasanna Malartacha: Ní dhéanfaidh mainneachtain aon Pháirtí aon fhoráil den Chomhaontú seo a fhorghníomhú difear ar dhóigh ar bith dá cheart ina dhiaidh sin chun a cheangal ar na Páirtithe eile comhlíonadh iomlán a éileamh, ná ní mheasfar ná ní mheasfar gur tarscaoileadh ar aon sárú ar aon fhoráil ina dhiaidh sin é tarscaoileadh aon sárú

ar aon fhoráil den Chomhaontú seo nó gur tarscaoileadh ar an bhforáil féin é. Ní oibreoidh nó forléireofar aon mhoill, neamhghníomh nó imghabháil ar thaobh aon Pháirtí sa Chomhaontú seo ag feidhmiú aon chirt, cumhachta, pribhléide nó leigheas dá bhforáiltear le Dlíthe nó faoin gComhaontú seo a oibríonn chun na cearta, an chumhacht, an phribhléid nó an leigheas sin a dhochrú, nó a oibríonn mar tharscaoileadh orthu. Má fheidhmíonn IM nó CIÉ go haonar nó go páirteach aon chirt, cumhachta, pribhléide nó leigheas dá bhforáiltear le Dlíthe nó faoin gComhaontú seo, ní choiscfidh sé, cibé acu a fheidhmítear nó nach bhfeidhmítear é, aon fheidhmiú eile nó a thuilleadh.

Agreement shall, whether or not exercised, not preclude any other or further exercise thereof.

26.3 Scaradh Tá gach ceann d'fhorálacha an Chomhaontaithe seo inscartha agus éagsúil ó na cinn eile agus má bhíonn, nó má thagann forálacha den sórt sin chun bheith neamhbhailí, mídhleathach nó neamh-infheidhmithe go hiomlán nó go páirteach, measfar, go feadh méid na heasláine, na mídhleathacha nó na neamh-infhorghníomhaitheachta sin, nach cuid den Chomhaontú seo é an téarma, an fhoráil nó an chuid sin agus nach bhfuil bailíocht, dlíthiúlacht nó neamh-infhorghníomhacht de na forálacha atá fágtha, ní dhéanfaidh siad difear nó lagú ar aon slí dá bharr sin.

26.4 Costais agus Speansais: Mura bhforáiltear a mhalairt go sainráite sa Chomhaontú seo, íocfaidh gach Páirtí a chostais agus a chaiteachais féin a bhaineann leis an gComhaontú seo a chaibidil, a ullmhú, a chur i gcrích agus a chur chun feidhme.

26.5 Dearbhú Breise: Déanfaidh gach Páirtí, ar a chostas féin, ó am go ham agus ar na Páirtithe eile de cheangal air nó uirthi déanamh amhlaidh, anois nó tráth ar bith sa todhchaí, gach gníomh den sórt sin a dhéanamh nó a thabhairt i gcrích agus/nó a fhorghníomhú nó a thabhairt ar aird ar gach doiciméad den sórt sin a fhorghníomhú i bhfoirm a shásóidh na Páirtithe eile a mheasfaidh na Páirtithe eile a bhfuil riachtanach le réasún, chun lánéifeacht a thabhairt don Chomhaontú seo.

26.6 Comhairliúchán le Tríú Páirtithe: Gan dochar dá oibleagáidí eile, tabharfaidh an RU cúnaimh agus soláthróidh sé cibé faisnéis a fhéadfaidh IM agus/nó CIÉ a éileamh le réasún do cibé páirtithe eile a fhéadfaidh IM agus/nó CIE conradh a dhéanamh leis nó smaoinemh ar chonradh a dhéanamh leis ó am go chéile. Ní chuirfidh aon ní sa Chomhaontú seo ceangal ar an RU aon Fhaisnéis Rúnda a sholáthar.

26.7 Athrú agus Leasú Conartha: Ní bheidh gach leasú agus athrú ar an gComhaontú seo bailí ach amháin má tá siad i scríbhinn agus sínithe ag gach Páirtí nó thar ceann gach Páirtí. Ní athrófar an Comhaontú seo ach amháin mar a fhoráiltear san Fhoclásal seo 26.7.

26.8 Leigheasanna Carnach: Is cearta carnacha iad na cearta, na cumhachtaí, na pribhléidí agus na leigheasanna atá ag IM nó ag CIÉ dá bhforáiltear sa Chomhaontú seo agus ní eisiaimh iad ó aon chearta, cumhachtaí, pribhléidí agus leigheasanna a mbeadh sé ina dteideal thairis sin faoin dlí coiteann nó faoin reacht.

26.9 Gan Chomhpháirtíocht: Ní dhéanfaidh aon ní sa Chomhaontú seo ná aon ghníomhaíocht a dhéanfaidh na Páirtithe cruthaithe nó léirmhínte nó forléirithe mar ní a chruthóidh de bhun an Chomhaontaithe seo comhpháirtíocht, comhlachas, comhfhiontar nó eintiteas comhoibríoch eile idir IM, CIE agus RU.

26.10 Scóip an Údaráis: Ní bheidh aon cheart, cumhacht nó údarás ag aon Pháirtí chun aon chomhaontú a dhéanamh, nó gníomhú ar son, nó gníomhú mar ghníomhaire nó ionadaí nó chun bheith ina ghníomhaire nó ina ionadaí nó ina cheangal ar na Páirtithe eile mura bhforáiltear a mhalairt go sainráite sa Chomhaontú seo. Gníomhóidh RU mar chonraitheoir neamhspleách.

26.11 Cóipeanna: Féadfaidh na Páirtithe an Comhaontú seo a fhorghníomhú in aon líon cóipeanna agus ar chóipeanna ar leith, ach ní bheidh éifeacht leis amhlaidh go dtí go mbeidh cóip amháin ar a laghad forghníomhaithe ag gach Páirtí. Beidh gach cóip ina bhunchomhad den Chomhaontú seo, ach ní bheidh sna cóipeanna go léir le chéile ach an t-aon ionstraim amháin.

26.12 Athrú Dlí: Tabharfaidh gach Páirtí sa Chomhpháirt seo fógra i scríbhinn do na Páirtithe eile maidir le haon athrú ar na Dlíthe is infheidhme, lena n-áirítear aon athrú rialála, a dtiocfaidh an Páirtí sin ar an eolas faoi a fhéadfaidh baint a bheith aige le soláthar na Seirbhísí nó le comhlíonadh an Chomhaontaithe seo go pras tar éis don Pháirtí sin teacht ar an eolas faoi aon athruithe den sórt sin. Oibreoidh na Páirtithe le chéile de mheon macánta chun tionchar na n-athruithe sin ar an gcaoi a soláthraítear nó a gcuirfead na Seirbhísí ar fáil a shainnaint. Comhaontaíonn na Páirtithe dul i mbun caibidlíochta de mheon macánta chun na hathruithe ar na Seirbhísí agus an costas agus an fhreagracht chun an t-athrú sin a chur i bhfeidhm a chomhaontú. Síneoidh na Páirtithe aon chomhaontú a dtiocfaidh na Páirtithe air i scríbhinn i gcomhréir le Fo-Chlásal 26.7.

27 FÓGRAÍ AGUS SEIRBHÍS

27.1 Is i scríbhinn a bheidh gach fógra foirmiúil a thabharfar faoin gComhaontú seo agus ní fhéadfar é a sheoladh nó a sheirbheáil trí ríomhphost (ach ní féidir cóipeanna díobh a sheoladh trí ríomhphost chun críocha faisnéise amháin toisc nach seirbheáil fógraí é tarchur le ríomhphost). Féadfar cumarsáid laethúil idir na Páirtithe chun críocha an Comhaontú a oibriú nó a sheoladh trí ríomhphost nó mar a chomhaontaítear a mhalairt.

27.2 Measfar gur leor aon fhógraí má sheoltar iad leis an bpost cláraithe réamhíoctha nó de láimh chuig na Páirtithe ag na seoltaí atá liostaithe agus marcáilte le haghaidh aird na ndaoine a shonraítear sa Chomhaontú seo agus, i gcás inar postáladh é, measfar é a bheith tugtha ar an gceathrú lá tar éis an fógra a phostáil agus nár cuireadh ar ais chuig an seoltóir ina fhianaise leordhóthanach gur tugadh an fógra go cuí. Maidir le fógraí a sheoltar de láimh, measfar iad a bheith seachadta nuair a fhaightear iad.

27.3 Féadfaidh aon Pháirtí trí fhógra i scríbhinn chuig na Páirtithe eile (seirbheáilte i gcomhlíonadh an chláisail seo 27) an seoladh agus an fógra páirtí nach mór fógraí a sheoladh chuige nó a sheachadadh faoin gComhaontú seo a athrú. Déanfar CIÉ a chóipeáil ar gach fógra a eiseoidh nó a sheirbheálfad IM nó RU.

28 FOCHONRAITHEOIREACHT SANNADH AGUS NUACHAN

28.1 Is ceapachán pearsanta don RU é an ceapachán seo agus ní fhéadfaidh an RU an t-iomlán nó aon chuid den Comhaontú seo a shannadh, a fhochonradh, a athnuachan, a mhorgáiste, a mhuirearú, leas a chruthú in aon iontaobhas nó aon chuid de, nó aon cheann de chearta, sochair nó oibleagáidí an RU sa Chomhaontú seo nó faoi nó aon chuid de, go díreach nó go hindíreach d'aon duine nó daoine gan ceadú roimh ré i scríbhinn ó IM agus ó CIÉ. Féadfaidh CIÉ agus/nó IM toiliú a choinneáil siar dá lánrogha féin.

28.2 Beidh IM agus CIE i dteideal téarmaí agus coinníollacha uile an Chomhaontaithe seo, nó cuid díobh, a aistriú, a shannadh nó a nuachóiriú agus tabharfaidh siad fógra pras don RU maidir le haistriú, sannadh nó nuachan. Déanfaidh an RU na gníomhartha go léir, agus forghníomhóidh sé gach doiciméad is gá chun éifeacht a thabhairt don aistriú, don sannadh nó don nuachan sin.

28.3 Ní cheadófar don RU na Seirbhísí iomlána, cuid de na Seirbhísí nó aon cheann de na Bealaí Gréasáin a ligean ar fochonradh.

28.4 Más gá don RU fochonraitheoir a úsáid ar chúis ar bith, caithfidh sé iarratas a dhéanamh i scríbhinn chuig IM chun fochonraitheoir a cheapadh (nó a athrú) agus ní mór dó fógra i scríbhinn nach lú ná deich (10) Lá Oibre a thabhairt do IM maidir le ceapachán beartaithe den sórt sin mar aon le sonraí mionsonraithe an fochonraitheora beartaithe, a thaithí ábhartha agus cuntais iniúchta i gcás ina n-iarrann IM é, mar aon le cóipeanna deimhnithe de na ceadúnais, na ceadanna agus na n-údaruithe go léir agus na cáilíochtaí agus na n-árachas agus deimhniú imréitigh cánach an fochonraitheora.

together with certified copies of all licences, permits and authorisations and qualifications and insurances and tax clearance certificate of the proposed sub-contractor, and the intended commencement date and scope of the sub-contractor's work. Níl aon oibleagáid ar an IM glacadh le haon iarratas chun fochonraitheoir a cheapadh. Ar mhaithe le hamhras a sheachaint, admhaíonn an RU leis seo go bhfuil an RU faoi dhliteanas do gach IM agus CIE as gach gníomh, mainneachtain, easnamh agus faillí a dhéanann fochonraitheoirí an RU amhail is dá mba gníomhartha, mainneachtainí, easnamh agus faillí an RU iad.

28.5 Comhaontú Comhthaobhach: Tá aon cheadú IM d'aon fochonraitheoir molta den RU faoi réir agus coinníollach ar an bhfochonraitheoir beartaithe Comhaontú Comhthaobhach a dhéanamh le IM agus le CIE san fhoirm atá ar fáil ó IM mar atá leagtha amach i Sceideal 11.

28.6 Déanfaidh an RU aon fhaisnéis a iarrfaidh IM maidir leis na fochonraitheoirí sin a thabhairt do IM ó am go ham le linn an Téarma.

28.7 Measfar sárú ar fhorálacha Chlásal 28 seo a bheith ina sárú ábhartha conartha a thugann teideal d'IM an Comhaontú seo a fhoirceannadh de bhun fhorálacha Chlásal 23 (Foirceannadh).

29. PRÓISEAS RÉITIGH DÍOSPÓIDÍ

29.1 Má éiríonn aon díospóid nó difríocht idir na Páirtithe sa Chomhaontú seo maidir le haon ní nó rud a éireoidh faoin gComhaontú seo nó i dtaca leis, comhaontaíonn gach Páirtí ar dtús iarracht a dhéanamh de mheon macánta iarracht a dhéanamh aon díospóid a réiteach sula rachfar i muinín dlíthíochta nó aon nós imeachta um réiteach díospóide, cibé áit a

éireoidh. Má bhaineann an díospóid le Nóiméid Moill, ní mór an Próiseas Leithdháilte Nóiméid Moill atá leagtha amach i Sceideal 7 a leanúint ar dtús. I gcás nach bhfuil aon ábhar nó rud is ábhar do dhíospóid réitithe ag cruinniú míosúil idir IM agus an RU, nó laistigh de thréimhse míosa ó dháta an chruinnithe ag a pléadh an t-ábhar ar dtús, (dá ngairtear “Díospóid” anseo feasta), féadfaidh aon Pháirtí fôgra (“Fôgra Díospóide”) a sheirbheáil ar na daoine eile, arna sheirbheáil de réir Chlásal 27 ag leagan amach cineál na díospóide agus sonraíocht na saincheistean gan réiteach. Déileálfar leis an ábhar mar a leanas:

29.1.1 cuirfear an Díospóid ar aghaidh ar an gcéad áitiú chuig Bainisteoir Conartha IM agus chuig Bainisteoir Conartha an RU;

29.1.2 mura bhfuil an Díospóid réitithe laistigh de dheich (10) Lá Oibre ó dháta eisiúna an Fhógra Díospóide, déanfar an t-ábhar a tharchur chuig comhalta d’fhoireann bainistíochta sinsearaí IM a bheidh ainmnithe ag IM agus chuig comhalta d’fhoireann bainistíochta sinsearaí an RU;

29.1.3 mura bhfuil an Díospóid réitithe laistigh de dheich (10) Lá Oibre tar éis é a tharchur faoi Fhochlásal 29.1.2, cuirfear an cheist faoi bhráid Phríomhoifig Feidhmiúcháin (“POF”) de chuid IM agus faoi bhráid Phríomhoifig Feidhmiúcháin (“POF”) de chuid RU.

29.2 Ní choiscfidh aon ní sa Nós Imeachta um Réiteach Díospóide atá leagtha amach i gClásal 29 na Páirtithe nó aon Pháirtí ó aon chúirt dlínse inniúla a lorg ordú eatramhach lena gcuirtear srian ar na Páirtithe eile nó ar aon Pháirtí ó aon ghníomh a dhéanamh nó lena gcuirtear iallach ar na Páirtithe eile nó ar aon Pháirtí aon ghníomh a dhéanamh.

29.3 Aontaíonn gach Páirtí go ngníomhóidh sé go cairdiúil agus le hintinn mhaith chun aon Díospóidí a tharchuirtear de bhun Chlásal 29 seo a réiteach. Tiocfaidh ionadaithe údaraithe na bPáirtithe dá dtagraítear i gClásal 29 seo le chéile go pras tar éis Díospóid a tharchur (ag freastal go pearsanta nó trí shaoaráidí físchomhdhála nó gutháin) chun an bealach ina réiteofar an Díospóid a idirbheartú agus a chomhaontú. Iompróidh gach ceann de na Páirtithe a chostais féin agus/nó a chostais féin a bhaineann leis na cruinnithe, na comhráit agus na comhaontuithe sin. Chun amhras a sheachaint, tabharfar fógra do CIÉ faoi na cruinnithe go léir a mbeidh Díospóid á plé agus beidh sé i dteideal freastal air.

29.4 Admhaíonn na Páirtithe go bhfuil gach imeacht, plé, cruinniú, caibidlíocht, ráiteas, uiríoll, bídis ó bhéal nó i scríbhinn, a dhéanfaidh aon duine d’ionadaithe údaraithe na bPáirtithe i gcúrsa aon iarrachta aon Díospóid faoin gClásal 29 seo a réiteach, ag aon cheann de na leibhéil údarais a bhfuil tuairisc orthu i gClásal 29 thuas, faoi rún ag na Páirtithe agus a dhéantar gan dochar do chearta aon cheann de na Páirtithe in aon dlíthíocht, todhchaí nó ar feitheamh, nó in aon nós imeachta eadrána nó idirghabhála.

29.5 Ní oibreoidh aon ní sa Nós Imeachta um Réiteach Díospóide a shamhlaítear le Clásal 29 seo nó i réiteach aon Díospóide a chomhaontóidh na Páirtithe arb ionann é agus leasú conartha nó athrú ar aon fhoráil den Chomhaontú seo. Ní dhéanfar aon leasú nó athrú ar an gComhaontú seo ach amháin de réir forálacha an Chomhaontaithe seo.

29.6 Má thagann na Páirtithe ar chomhaontú maidir le réiteach na Díospóide, déanfar an comhaontú a thaifeadadh i scríbhinn i ndoiciméad san Fhoirm Chomhaontaithe agus beidh sé ina cheangal ar na Páirtithe a luaithe a bheidh sé sínithe ag a n-ionadaithe cuí-údaraithe.

29.7 Mura réitítear Aighneas a tarchuireadh chuig POF an IM agus chuig POF an RU de bhun Fhochlásal 29.1.3 laistigh de fiche (20) Lá Oibre ón tarchur sin, féadfaidh aon Pháirtí an Díospóid a tharchur chuig cúirteanna na hÉireann, ar choinníoll, faoi réir Fho-Chlásal 29.2, tá iarracht déanta ag na Páirtithe an Díospóid a réiteach le hintinn mhaith trí phlé cairdiúil ar an modh a shamhlaítear le Clásal 29 seo.

30 16 AN COMHAONTÚ AR FAD

30.1 Tá an comhaontú iomlán idir na Páirtithe sa Chomhaontú seo agus sna doiciméid dá dtagraítear anseo maidir le haon Chomhaontú(aithe) Comhthaobhach(a) arna fhorghníomhú agus ina bhfuil na téarmaí go léir ar chomhaontaigh na Páirtithe maidir lena ábhar, agus gabhann an Comhaontú seo ionad gach dréachta, gach comhaontú, chonartha agus na ngealltanais sin roimhe seo agus múchtar é

30.2 Admhaíonn RU nach bhfuil sé meallta chun an Comhaontú seo a dhéanamh trí ráiteas nó gealltanais, nach bhfuil sa Chomhaontú seo.

30.3 Níl IM agus/nó CIÉ faoi dhliteanas i gcothromas, i gconradh nó i dtort nó in aon slí eile i leith ionadaíochta nach bhfuil leagtha amach sa Chomhaontú seo.

30.4 Ní bheidh d'éifeacht ag aon ní sa Chlásal 30 seo aon dliteanas de chuid Páirtí a eascraíonn mar thoradh ar chalaíochas ar bith a theorannú nó a shrianadh.

31. DLÍ AGUS DLÍNSE RIALAITHE

31.1 Déanfar an Comhaontú seo a rialú agus a fhorlíriú ar gach slí de réir dhlíthe na hÉireann.

31.2 Comhaontaíonn na Páirtithe gan fáil go brach air go mbeidh dlínse eisiach ag cúirteanna na hÉireann aon agra dlí, caingean nó bearta a éisteacht agus a chinneadh agus chun aon díospóidí a réiteach a éireoidh as an gComhaontú seo nó nach bhfuil réitithe i ndáil leis an nós imeachta um réiteach díospóidí leagtha amach i gClásal 29 agus, chun na gcríoch sin, géilleann gach ceann de na Páirtithe sa mhír seo gan fáil go brach air do dhlínse eisiach chúirteanna na hÉireann agus aon agóid a tharscaoileadh gan fail go brách air ar fhorais ionaid nó fóraim neamh-ionaid nó forais dá samhail.

grounds of venue or forum non conveniens or similar grounds.

I BHFIANAISE AIR SIN déantar an Comhaontú seo a fhorghníomhú go cuí mar Ghníomhas an lá agus an bhliain a scríobhadh ar dtús anseo agus roimhe seo.

SÍNITHE le haghaidh agus thar ceann ag

[RU]

i láthair:

Finné le síniú

Seoladh an fhinné

Slí bheatha an fhinné

SÍNITHE le haghaidh agus thar ceann ag

BAINISTEOIR BONNEAGAIR

i láthair:

Finné le síniú

Seoladh an fhinné

Slí bheatha an fhinné

SÍNITHE le haghaidh agus thar ceann ag

CÓRAS IOMPAIR ÉIREANN

i láthair:

Finné le síniú

Seoladh an fhinné

Slí bheatha an fhinné

SCEIDEAL 1 - SEIRBHÍSÍ

Cuid A – Seirbhísí arna Sholáthar ag IM

Mar chuid den Chonradh Rochtana Riain seo, beidh RUanna i dteideal an phacáiste íosta rochtana agus rochtain riain ar shaoráidí seirbhíse agus ar sholáthar seirbhísí mar atá leagtha amach thíos:

Cuimsíonn an Pacáiste Rochtana Íosta:

(a) Láimhseáil iarratas ar acmhainn bonneagair;

(b) An ceart chun acmhainn arna dheonú a úsáid;

(c) Pointí reatha riain agus acomhail a úsáid;

(d) Rialú traenach lena n-áirítear comharthaíocht, rialáil, seoladh agus cumarsáid agus soláthar faisnéise ar ghluaiseacht traenacha;

(e) Faisnéis eile go léir a theastaíonn chun an tseirbhís ar deonaíodh acmhainn di a chur i bhfeidhm nó a oibriú;

Áireofar le rochtain riain ar shaoráidí seirbhísí agus ar sholáthar seirbhísí, i gcás ina bhfuil siad ar fáil:

(a) Úsáid trealamh soláthair leictreach le haghaidh srutha tarraingthe, má tá sé ar fáil féadfaidh RU úsáid a bhaint as an trealamh soláthair leictreach le haghaidh srutha tarraingthe, a bhfuil a chostas san áireamh laistigh den Taraif Pacáiste Rochtana Íosta.

(b) Rochtain riain ar shaoráidí Athbhreoslaithe;

(c) Rochtain riain ar stáisiúin Paisinéirí, ar a bhfoirgnimh agus ar shaoráidí eile;

(d) Rochtain riain ar chríochfoirt Lastais;

(e) Clóis eagraithe;

Féadfaidh RU úsáid a bhaint as na háiseanna Foirmithe Traenach atá ar fáil a bhfuil a gcostas san áireamh san Taraif Pacáiste Rochtana Íosta.

(f) Saoráidí foirmithe traenach;

Féadfaidh RU úsáid a bhaint as na háiseanna Foirmithe Traenach atá ar fáil a bhfuil a gcostas san áireamh san Taraif Pacáiste Rochtana Íosta.

(g) Taobhlaigh stórála;

Féadfaidh RU úsáid a bhaint as na taobhlaigh Stórála atá ar fáil a bhfuil a gcostas san áireamh san Taraif Pacáiste Rochtana Íosta.

(h) Rochtain riain ar áiseanna Cothabhála agus ar shaoráidí teicniúla eile

Seirbhísí Breise

Sruth Tarraingthe

Íocfaidh RU as úsáid an tsoláthair leictreachais.

Seirbhísí d'iompair eisceachtúla agus earraí contúirteacha

Ní mór iarratais ar Chonairí don chineál seo iompair a dhéanamh le fógra 30 lá ar a laghad mar gheall ar an ngá le measúnú agus réiteach a dhéanamh ar aon neamh-chomhoiriúnacht le hIarnród Éireann. Áirítear an costas a bhaineann leis na hiarratais seo a phróiseáil laistigh den Taraif Pacáiste Rochtana Íosta.

Cuid B- Seirbhísí RU – WTT

Próiseas Iarratais ad hoc

Féadfaidh iarratasóirí toilleadh a iarraidh ar Iarnród Éireann lasmuigh d'acmhainn na tréimhse forordaithe má tá acmhainn de dhíth orthu go práinneach le haghaidh conaire sealadach traenach amháin nó níos mó. Is féidir iarratais ar acmhainn ad hoc a dhéanamh tar éis don tréimhse iarratais ar acmhainn teacht chun críche. Tabharfaidh Iarnród Éireann a chinneadh maidir leis an iarratas acmhainne laistigh de 5 lá oibre ón iarratas a fháil i gcomhréir le I.R. 66 de 2010.

SCEIDEAL 2 - MUIRIR

[Le cur isteach tar éis comhaontaithe maidir le leithdháileadh acmhainne. Tá Sceideal 2 tipiciúil mar atá leagtha amach anseo thíos.]

Muirear Rochtana Riain

Tá na prionsabail muirir leagtha amach i Ráiteas Gréasáin Iarnród Éireann.

(a) Córas Muirir

Tá na taraifí a chuirtear i bhfeidhm ar sheirbhísí a oibríonn ar an gréasán bunaithe ar olltonnaí ciliméadar agus tá siad mar atá leagtha amach i gCuid 6 de Ráiteas Gréasáin Iarnród Éireann. Comhaontófar meáchan tipiciúil gach cineál traenach roimh ré idir an IM agus an RU.

(b) Taraifí:

1. Pacáiste Rochtana Íosta:

Clúdaíonn na taraifí le haghaidh seirbhísí riachtanacha an ceart rochtana, an ceart chun áirithintí conair traenach a dhéanamh agus an ceart chun traenacha a rith ar an mbonneagar iarnróid, lena n-áirítear na seirbhísí go léir atá liostaithe in Alt 5.2. den Ráiteas Gréasáin.

Ríomhtar an táille rochtana rian atá iníoctha do gach turas iarnróid tríd an tona ciliméadar comhlán a oibrítear a iolrú faoin ráta atá leagtha amach sa Ráiteas Gréasáin.

Ríomhtar an taraif maidir le húsáid na cumhachta tarraingthe ar an ngréasán DART tríd an olltonna ciliméadar a oibrítear a iolrú faoin ráta atá leagtha amach sa Ráiteas Gréasáin.

Sonrasfar an muirear íosta pacáiste rochtana ar bhonn tréimhse.

2. Rochtain Riain ar áiseanna:

Cumhdaíonn taraif an Phacáiste Íosta Rochtana rochtain riain ar shaoráidí dá dtagraítear i Sceideal 1.

3. Cealuithe agus muirir breise rochtana ar chonairí traenach:

Beidh an RU faoi dhliteanas muirir rochtana i leith gach conair traenach is inchurtha i leith an RU lena n-áirítear iad siúd a oibrítear agus cealuithe seirbhíse. Ní bheidh an RU faoi dhliteanas i leith muirir rochtana rian i leith cealuithe seirbhíse is inchurtha i leith an Bhainisteora Bonneagair nó Force Majeure.

Seirbhísí Breise

1 Sruth Tarraingthe

Gearrfar muirear ar leith ar úsáid an tsoláthair leictreachais.

2. Seirbhísí d'iompair eisceachtúla agus earraí contúirteacha

Clúdaítear an próiseas iarratais ar acmhainn a bhaineann le hiompar eisceachtúla agus earraí contúirteacha mar chuid den mhuirear ar Phacáiste Íosta Rochtana.

3. Fosheirbhísí

Le comhaontú idir na páirtithe tar éis comhaontú a fháil ar raon feidhme na seirbhíse atá le soláthar.

Áireofar seirbhísí breise ar an sonrasc Muirear Rochtana Riain ar bhonn tréimhse.

Muirear Córas Feidhmíochta

Sonrasfar muirear réime feidhmíochta ar bhonn tréimhse.

Sonrasfadh an RU muirear bainistithe sealúchais suaite don IM ar bhonn tréimhse.

Athruithe ar mhuirir

Luafaidh an IM (tar éis dul i gcomhairle leis an EFB) na muirir rochtana rian is infheidhme roimh fhoilsiú Ráitis Gréasán amach anseo.

Socruithe Billeála

Feidhmíonn córas airgeadais Iarnróid Éireann ar bhonn tréimhse 13 x 4 seachtaine. Sonrasfar Gnóthais Iarnróid ar bhonn tréimhse i riaráiste. Íocfar sonraise laistigh de 30 lá ó dháta an tsonraisc.

Beidh ráiteas ar an méid is iníoctha sa sonrasc agus beidh cibé sonraí ann is gá nó is fóirsteanach ionas gur féidir leis an duine dá dtugtar é a thuiscint, é a sheiceáil agus íocaíocht a shocrú.

Ionchorpróidh an sonrasc tréimhse tionchar airgeadais na gcóras bainistíochta feidhmíochta agus suaiteacha um sheilbh agus aon seirbhísí breise eile arna gcomhaontú idir an IM agus an RU.

Is in Euro iomlán a dhéanfar gach íocaíocht agus déanfar iad trí ríomhaistriú airgid (“EFT”).

SCEIDEAL 3 - RIALACHA OIBRIÚCHÁIN

1. An Leabhar Rialacha, ar fáil ar iarratas ag: networkaccess@irishrail.ie.

2. An Amchlár Oibre

3. Aguisín Ginearálta don WTT

(f)

SCEIDEAL 4 - SMS 16 & 17 PRÓTACAL CUMARSÁIDE MAIDIR LE SAINCHEISTEANNA SÁBHÁILTEACHTA

[Ar fáil ar iarratas ag: networkaccess@irishrail.ie]

SCEIDEAL 5 - SONRAÍ NA MBAINISTEOIRÍ CONARTHAÍ SONRAÍ AN BHAINISTEORA CONARTHA – RU

Ainm :

Seoladh:

Ríomhphost:

Uimhir Ghutháin Dhíreach/Fón:

Uimhir Ghutháin na hOifige:

Uimhir Facs:

SONRAÍ AN BHAINISTEORA CONARTHA – IM

Ainm :

Seoladh:

Ríomhphost:

Uimhir Ghutháin Dhíreach/Fón:

Uimhir Ghutháin na hOifige:

Uimhir Facs:

SCEIDEAL 6 - ORDÚ UM ÚDARÚ A ATHRÚ

Ordú um Údarú a Athrú

Dáta: [] [] 20[] . [] [] 20[] .

CONRADH ROCHTAIN AR SHEIRBHÍSÍ AR IARNRÓD ÉIREANN – GRÉASÁN IARNRÓID NA hÉIREANN DÁR DÁTA AN [] LÁ DE [] 20[] IDIR [] (AN “RU”), BAINISTEOR BONNEAGAIR (“IM”) AGUS CÓRAS IOMPAIR ÉIREANN (“CIÉ”) (AN “CONRADH”).

Tagairt Conartha:

Beidh an bhrí chéanna ag Téarmaí Sainithe a úsáidtear san Ordú um Údarú Athraithe seo agus a thugtar dóibh sa Chonradh mura sonraítear a mhalairt go sainráite. Tá an tOrdú um Údarú Athraithe seo á rialú ag dlíthe na hÉireann.

Chun: Chuig: [RU ainm iomlán /IM]

Seoladh: []

Cóipeáil go: CIÉ

Seoladh: []

Aontaíonn na Páirtithe leis seo, de réir Chlásal 19 den Chonradh, na hathruithe seo a leanas a dhéanamh ar na Seirbhísí nó ar an mBonneagar mar a shonraítear sa CAO seo thíos. Déanfar na hAthruithe a ionchorprú sa Chonradh.

1 NÁDÚR NA nATHRUITHE A ÚDARAÍODH LEIS AN CAO SEO:

Tionscnóir d'Iarratas Athraithe: _____

Cúis leis an Athrú:

Tuairisc ar an Athrú:

Iatáin/Ceangaltáin leis an CAO seo (más ann dóibh) (liostaigh anseo iad)

[]

2 CÚSIMH

Glanmhéadú /laghdú más ann de thoradh an CAO seo:

ATHBHREITHNITHE & MEASÚNAITHE AG AN RU

Bainisteoir Conartha RU

[AINM] [TEIDEAL]

ARNA FHAOMHADH AG AN RU:

POF RU (Nuair a IERU - Stiúrthóir RU

[AINM] [TEIDEAL]

Dátaí [] [] 20[]

Finné le síniú:

Seoladh an Fhinné:

Slí bheatha an Fhinné:

ATHBHREITHNITHE & MEASÚNAITHE AG AN IM:

Bainisteoir Conartha IM

[AINM] [TEIDEAL]

ARNA FHAOMHADH AG AN RU:

Stiúrthóir IM,

Dátaí [] [] 20[]

Finné le síniú:

Seoladh an Fhinné:

Slí bheatha an Fhinné:

SCEIDEAL 7 - CÓRAS FEIDHMÍOCHTA

Ba cheart an méid seo a leanas a léamh in éineacht leis an gComhaontú go háirithe clásal 9 agus 10. Ní mheasfar an Córas Feidhmíochta seo a bheith ina leigheas eisiach agus beidh sé gan dochar d'aon chearta eile atá ag an gComhaontú seo i leith aon cheann díobh seo a leanas;

1 Teagmhais Moill de bharr RU:

Tá feidhmiú an Chórais Feidhmíochta bunaithe ar thairseach Miontuairiscí Moill in aghaidh an Bhealaigh an Ghréasáin.

Leagfar amach an tairseach Miontuairiscí Moill in aghaidh an ghréasánbhealaigh i dtábla a ghabhann leis an Sceideal seo, Sceideal 7 (Córas Feidhmíochta). Cé go n-áirítear leis an gcóras reatha gach nóiméad moille ní thugann an próiseas ach na

nóiméid sin os cionn na tairisí tosaigh 5 nóiméad, mar ‘Nóiméid Moill’, mar go ndéantar traenacha a shroicheann laistigh de 5 nóiméad dá gcuid ama sceidealaithe a mheas in am

Tairseach Tosaigh:I gcás ina sáraíonn an RU an tairseach atá acu ar bhealach ar leith, déanfar na Damáistí Leachtaithe de 2% den Mhuirear Pacáiste Íosta Rochtana is infheidhme don bhealach a fhorchur.

Damáistí Leachtaithe Incriminteacha thar an Tairseach Tosaigh:Má sháraíonn an RU a thairseach Nóiméid Moill ar bhealach áirithe cuirfear Damáistí Leachtaithe incriminteacha i bhfeidhm mar a leanas:

Cuirfear teorainn 1% eile den Íosta Incriminteach ar Dhamáistí Leachtaithe Incrimintigh

Muirear Pacáiste Rochtana.

2 Teagmhais Moill de bharr IM:

Tá feidhmiú an Chórais Feidhmíochta bunaithe ar thairseach Miontuairiscí Moill in aghaidh Bhealaigh an ghréasáin. Bealach:

Tairseach Tosaigh:I gcás ina sáraítear tairseach Nóiméad Moill an IM mar thoradh ar fheidhmíocht an IM, gheobhaidh an RU lascaine 2% ar an Mhuirear Pacáiste Íosta Rochtana is infheidhme chun feidhmíocht a spreagadh.

Damáistí Incriminteacha Leachtaithe:Tá an IM faoi réir córas incriminteach feidhmíochta atá le cur i bhfeidhm os cionn na Tairseach Tosaigh agus le teorainn 1% breise den Mhuirear Pacáiste Rochtana Íosta is infheidhme.

3 3. Próiseas Leithdháilte Nóiméad Moill;

Tá an próiseas atá beartaithe chun déileáil le nóiméid díospóide leagtha amach thíos:

Céim 1:Céim 1: Déanann an IM (Cléireach Coimeád Ama CTC agus ionchur i TOPs) Nóiméid Moill a leithdháileadh in aghaidh an chóid moille bhunchúise;

Céim 2: Déanann baill foirne ón Roinn Oibríochtaí agus Rialaithe IM athbhreithniú ar shonraí cúiseanna moille sna TOPanna agus trí chomhráite gutháin leis an bpearsanra cuí sna eagraíochtaí an RU comhaontú a lorg maidir leis an leithdháileadh;

Céim 2: ag tosú 11.00 am an lá dár gcionn agus ba chóir í a chríochnú faoi am scoir ghnó an lá sin.

Céim 3:Murar féidir teacht ar chomhaontú ar aon teagmhais i gcéim 2 iarrann an Roinn Oibríochtaí agus Rialúcháin IM gach tuairisc ábhartha. Caithfidh an eagraíocht atá ag plé leis an leithroinnt r-phost a sheoladh chuig bainisteoir na Roinne Oibríochtaí agus Rialaithe IM ag cur síos ar na cúiseanna atá leis an aighneas;**Céim 3: Cuirtear tús leis nuair a bheidh céim 2 críochnaithe agus ní mór í a chríochnú laistigh de 3 lá oibre.**

Céim 4:Nuair a bhíonn na tuarascálacha agus na r-phoist ábhartha faighte, déanann Bainisteoir na Roinne Bainistíochta agus Feidhmíochta Oibríochtaí IM teagmháil leis an eagraíocht ag conspóid faoin leithdháileadh chun athbhreithniú a dhéanamh ar fhianaise agus teacht ar chomhaontú maidir le leithdháileadh nóiméid. x Murar féidir teacht ar chomhaontú, déanann bainisteoir na Roinne Oibríochtaí agus Rialúcháin IM teagmháil le hionadaí na heagraíochta ainmnithe chun athbhreithniú a dhéanamh ar fhianaise. Murar féidir teacht ar chomhaontú fós, cuirtear an t-ábhar ar aghaidh go Céim 5: **Céim 4: (a dhíríonn ar seachtain iomlán de dhíospóidí le bheith curtha i gcrích laistigh de 3 lá oibre).**

Céim 5:Tiomsaíonn bainisteoir na Roinne Feidhmíocht agus Rialú Oibríochtaí Gaelscolaíochta na sonraí agus na poist ábhartha go léir agus cuireann sé ar aghaidh iad chuig na Bainisteoirí Sinsearach ábhartha (roimh ré) le plé agus comhaontú ag an gcruinniú réitigh ‘Nóiméid faoi Dhíospóid (MID)’. Cuirtear toradh an rialaithe sin in iúl do na heagraíochtaí ábhartha ansin agus déantar na coigeartuithe riachtanacha sna TOPanna. Mura féidir teacht ar chomhaontú fós, ardófar an cheist go céim 6, is í sin a chéim dheireanach;

Céim 6:Céim 6: An leibhéal deiridh d’ardú díospóide – eagraítear cruinniú réitigh MID idir an POF IM agus POF an RU ábhartha. I gcás díospóide i gCéim 6 idir an IM agus an IERU bíonn POF IÉ ina chathaoirleach ar chruinniú agus déantar cinneadh ar chur i leith moille.

Table of Delay Minutes per Network Route (to be completed post completion of Working Timetable)

Party	Route	Threshold of Delay Minutes (Periods 1- 6)	Threshold of Delay Minutes (Periods 7 – 13)	Total Annual Threshold of Delay Minutes
IM	Cork			
	Limerick			
	Tralee			
	Galway			
	Westport			
	Limerick / Limerick Junction			
	Ballybrophy			
	Heuston Commuter			
	Belfast			
	Sligo			
	Rosslare			
	Limerick Junction / Waterford			
	Maynooth Commuter			
	Northern Commuter			
	DART			
RU	Cork			
	Limerick			
	Tralee			
	Galway			
	Westport			
	Limerick / Limerick Junction			
	Ballybrophy			
	Heuston Commuter			
	Belfast			
	Sligo			
	Rosslare			
	Limerick Junction / Waterford			
	Maynooth Commuter			
	Northern Commuter			
	DART			

SCEIDEAL 8 - AN PRÓISEAS UM BAINISTÍOCHT SEILBHE SUAITE AGUS RIACHTANAIS

Leagann an sceideal seo amach na nósanna imeachta agus na ceanglais maidir le pleanáil ama agus cúitimh airgeadais a bhaineann le Seilbh Suaite.

associated with Disruptive Possessions.

Aithníodh trí chatagóir de Sheilbh Suaite:

Catagóir 1 – Seilbh Suaite Pleanáilte;

Catagóir 2 – Seilbh Suaite Neamhphleanáilte le fógra; agus

Catagóir 3 – Seilbh Suaite Neamhphleanáilte mar gheall ar imeacht gan choinne.

Catagóir 1: Seilbh Suaite Pleanáilte - Aitheanta le linn an Phróisis Leithdháilte Acmhainne Riain Próiseas

Is é an cur chuige is fearr is féidir leis an bpróiseas pleanála do ghníomhaíochtaí Cothabhála & Athnuachana agus Feabhsaithe Caipitil an gá atá le sealbh suaiteacha a shainaithint le linn an phróisis Leithdháilte Acmhainne Riain.

Cur síos ar na scálaí ama a bhaineann le próiseas dá leithéid ‘Catagóir 1: Tá Sealbh Suaite Pleanáilte’ leagtha amach thíos:

Catagóir 1: Sealbh Suaite Pleanáilte:

Foilsíonn an IM an Ráiteas Gréasáin chun tús a chur leis an bpróiseas leithdháilte acmhainne riain don bhliain dár gcionn.

Iarrann RUanna leithdháileadh acmhainne bunaithe ar ‘bhonn infhaighteachta iomlán’.

Le linn na tréimhse Measúnaithe Leithdháilte Acmhainne ionchorpraíonn an IM an tionchar a bhíonn ag seilbh suaite pleanáilte ar an bpróiseas leithdháilte acmhainne.

Tionchar na sealbh suaite pleanáilte ar aon RU le haontú.

Beidh cuid gach RU den WTT mar chuid de Chomhaontú Rochtana Rian IM/RU.

Má leantar an próiseas thuas cuirfidh an WTT san áireamh sealbh shuaite pleanáilte agus beidh na RUanna in ann cumarsáid a dhéanamh agus teagmháil tráchtála a dhéanamh lena bpaisinéirí trí amchlár bhliantúla a fhoilsiú go muiníneach.

Beidh an WTT mar bhunlíne le haghaidh oibriú chóras bainistíochta feidhmíochta an Chomhaontaithe Rochtana Rian.

Maidir le **Seilbh Suaite Pleanáilte i gCatagóir 1**, beidh an cúiteamh airgeadais don RU teoranta do chostas cíosa bus/gluaisteáin agus CBL san áireamh (i gcás gur soláthraíodh seirbhís bus/gluaisteáin eile).

Nóta: Déanann an IM freisin gan aon muirear rochtana rian

Catagóir 2: Seilbh Suaite Neamhphleanáilte, le fógra - Sealbh Suaite aithinte le linn tréimhse WTT

Más rud é go n-aithnítear an riachtanas maidir le sealbh suaite le linn tréimhse WTT, ní mór próiseas cumarsáide gairmiúil a dhéanamh leis an bpobal taistil a choinneoidh ar an eolas iad. Éilíonn próiseas den sórt sin go dtabharfar íostréimhsí fógra do na paisinéirí maidir le hathruithe ar an amchlár foilsithe. Cur síos ar an bpróiseas le haghaidh ‘Catagóir 2: Tá Sealbh Suaite Neamhphleanáilte’ leagtha amach thíos:

Catagóir 2: Seilbh Suaite Neamhphleanáilte le fógra; agus

Ní mór aon athruithe ar amanna traenacha foilsithe a chur in iúl do na paisinéirí 12 sheachtain roimh ré. Mar sin, má thagann cás chun cinn ina n-éilíonn an IM seilbh shuaite phleanáilte le linn tréimhse WTT ní mór an próiseas seo a leanas a leanúint, nuair a bhíonn T = tús na tréimhse suaite:

T-26 seachtain = Plean Tréimhse Seilbh curtha le chéile agus eisithe chuig RUanna.

T-18 seachtain = Tograí leasaithe seirbhíse arna dtáirgeadh ag RUanna.

T-14 seachtain = Seirbhís traenach leasaithe tugtha chun críche.

T-12 seachtain = Seirbhís traenach leasaithe foilsithe.

Maidir le **Seilbh Suaite Neamhphleanáilte Chatagóir 2, le fógra** tá an cúiteamh airgeadais don RU teoranta do:

- Eilimintí cúitimh de Chatagóir 1.
- Costais chumarsáide go léir a eascraíonn mar phóstaeir, na meáin áitiúla, na meáin nó aon fhógraíocht.
- Na costais chumarsáide go léir a eascraíonn as an gcur isteach (mar chuid d’aon ardú céime fáilte ar ais).
- Cailteanas ioncain lúide na costais thuas a d’íoc an IM cheana féin. (Is é an cur chuige chun cailteanas ioncain a chinneadh:

revenue loss is: *Maidir leis an tréimhse suaite, déanfar an meánioncam is infheidhme ar feadh tréimhse inchomparáide a mheasúnú agus a chur i gcomparáid leis an ioncam a tuilleadh le linn an cur isteach. Is é a bheidh sa tréimhse inchomparáide ná meán-ioncam nó méaduithe ar tháillí. Ina theannta sin, don tréimhse tar éis an cur isteach (teoranta go 4 seachtaine), déanfar anailís chomhchosúil agus déanfar measúnú ar chaillteanas leanúnach a ríomh.)*

Catagóir 3: Seilbh Suaite Neamhphleanáilte, mar gheall ar imeacht gan choinne - Sealbh Suaite aithinte le linn tréimhse WTT

Is de bharr imeacht neamhphleanáilte, gan choinne, ach a thagann lasmuigh de shainmhíniú Force Majeure, is cúis leis an gceanglas maidir le seilbh shuaite a bheith ann gan aon tréimhse fógra nó cur chuige eile ach seilbh shuaite a bheith ar fáil láithreach chun an cás a chur ina cheart.

Montho

Eilimintí cúitimh de Chatagóir 1;

Eilimintí cúitimh de Chatagóir 2 gan an eilimint chaillteanais ioncaim a áireamh;

RU chuig IM Cúiteamh Airgeadais

I gcás ina dtabhaítear costais de bharr aon chiorrú ar sheilbh shuaite mar gheall ar thraein a rith go déanach, nuair a chuirtear an chúis leis an rith déanach i leith an RU, ansin moltar an caillteanas réasúnach iarbhír a thabhaíonn an IM a chur ar aghaidh chuig an RU.

SCEIDEAL 9 - RIACHTANAIS ÁRACHAIS

Baineann leibhéil árachais go sonrach le gach conradh aonair agus braitheann siad ar an acmhainn a leithdháiltear ar an RU.
LE COMHAIRLE Ó BROICÉIRÍ/ OIFIG RÚNAITHE AN GHRÚPA

SCEIDEAL 10 - FÓGRAÍ

An GNÓTHAS IARNRÓID

Cuideachta:

Ionchorpraithe faoi dhlíthe:

Uimhir Chlárúcháin:

Seoladh na hOifige Cláraithe

Fógraí

Más chuig an RU chuig:

Seoladh:

Facs:

Teil:

Marcáilte faoi bhráid:

Más chuig IM, chuig:

Seoladh: []

Facs:

Teil:

Marcáilte faoi bhráid:

I gcás Chóras Iompair Éireann:

Do: CÓRAS IOMPAIR ÉIREANN

Seoladh: Seoladh: CIÉ, Stáisiún Heuston, Baile Átha Cliath 8, Éire

Teil:

Facs:

Marcáilte faoi bhráid: Rúnaí an Ghrúpa, CIE

Sceideal 11.

IM COMHAONTÚ COMHTHAOBHACH CAIGHDEÁNACH

DÉANTAR COMHAONTÚ COMHTHAOBHACH FHO-CHONRAITHEOIRÍ AR AN [] LÁ DE 20[] (COMHAONTÚ COMHTHAOBHACH) idir:

1. 1. [Cuir isteach ainm dlíthiúil iomlán an Fhochonraitheora - - i gcló trom agus i gceannlitreacha , a [sainaithin stádas dlíthiúil srl. cuideachta faoi dhliteanas teoranta] comhpháirtíocht]comhpháirtíocht faoi dhliteanas teoranta] corpraithe faoi dhlíthe [cuir isteach tír] faoin uimhir chlárucháin [cuir isteach an uimhir chlárucháin] a bhfuil a oifig chláraithe ag [cuir isteach seoladh na hoifige cláraithe] (dá ngairtear anseo feasta an “Fo-Chonraitheoir” agus folóidh an abairt sin a chomharbaí agus sannaithe) den Chéad Cuid;

2. BAINISTEOIR BONNEAGAIR den Dara Cuid;

3. CÓRAS IOMPAIR ÉIREANN, comhlacht reachtúil a bhfuil a oifigí aige i Stáisiún Heuston, Baile Átha Cliath 8, Éire (dá ngairtear “CIE” anseo feasta agus folóidh an abairt sin a chomharbaí agus a sannacháin)den Tríú Cuid; (dá ngairtear “Tairbhíthe” nó “Tairbhí” faoi seach anseo le chéile de na Páirtithe den Dara agus den Tríú Cuid) agus

8, Ireland (hereinafter called “**CIE**” which expression shall include its successors and assigns) of the Third Part; (the Parties of the Second and Third Parts are herein collectively referred to as the “**Beneficiaries**” or a “**Beneficiary**” respectively) and

4) AINM AN RU, [cuideachta atá corpraithe faoi dhliteanas teoranta] (dá ngairtear an “RU” anseo feasta agus folóidh an abairt sin a chomharbaí agus a sannaithe) den Cheathrú Cuid.

DE BHRÍ GUR:

Trí chonradh i scríbhinn arna dhéanamh idir IM, CIE, agus RU an [] lá de [] nó thart ar an [] lá de [] i leith Conartha Rochtana Riain le haghaidh Seirbhísí ar Ghréasán Iarnród Éireann (an “Conradh”), tá acmhainn leithdháilte ar an RU ar Ghréasán Iarnróid Éireann mar atá sonraithe agus sainmhínithe níos mó sa Chonradh.

Trí chomhaontú i scríbhinn dar dáta [] [] 20[] tá [cuir isteach ainm dlíthiúil ceart an Fhochonraitheora mar atá in 1 thuas] ceaptha ag an RU mar Fhochonraitheoir chun Seirbhísí áirithe a sholáthar faoi (an “Fochonradh”). D’aontaigh an RU a fháil amach go soláthródh a Fhochonraitheoir barántas comhthaoibhach i bhfoirm an chomhaontaithe seo do na Tairbhíthe go léir san fhoirm atá leagtha amach sa Chonradh agus d’aontaigh an Fochonraitheoir an Comhaontú Comhthaoibhachta seo a dhéanamh leis na Tairbhíthe.

Beidh le téarmaí caipitlithe a úsáidtear anseo agus nach mínítear ar shlí eile sa Chomhaontú Comhthaoibhachta seo an bhrí chéanna sa Chomhaontú Comhthaoibhachta seo agus a thugtar dóibh sa Chonradh mura sonraítear go sainráite iad. Cuirtear an ceannteideal agus an fo-cheannteideal a chuirtear isteach sa Chomhaontú Comhthaoibhachta seo isteach mar thagairt amháin agus ní chuirfear san áireamh iad le linn an Chomhaontaithe Chomhthaoibhachta seo a léiriú nó a fhorléiriú.

ANOIS i gcomaoin na suime €10.00 a d’íoc gach Tairbhíthe leis an bhFochonraitheoir (a admhaítear leis seo a bhfáltas agus a leordhóthanacht) COMHAONTAÍTEAR LEIS SEO mar a leanas:-

1. Déanann an Fochonraitheoir leis seo ionadaíocht agus barántas agus cúnaint a dhéanamh agus geallann sé le gach Tairbhíthe:-

1.1 Níor bhris sé agus ní bhrisfidh sé aon téarma sainráite nó intuigthe den Chonradh a mhéid a bhaineann na téarmaí sin lena acmhainn ar an Ghréasán agus soláthar seirbhísí áirithe atá á soláthar ag an bhFochonraitheoir mar atá leagtha amach sa bhfochonradh (“**Seirbhísí**”);

1.2 Tá agus comhlíonfaidh sé a dhualgais leis an scil, an cúram agus an dúthracht réasúnach go léir a mbeifear ag súil leis ó dhuine gairmiúil cáilithe, oilte agus taithí maidir le seirbhísí a sholáthar do thionscadail atá cosúil le cineál, méid agus scóip leis na Seirbhísí;

1.3 Le linn dó aon cheann de na Seirbhísí a chur i gcrích comhlíonfaidh sé an Ráiteas Gréasáin agus an WTT agus mar atá leagtha amach i gclásal 2 den Chomhaontú Comhthaoibhach seo;

1.4 Tá sé comhdhéanta go cuí [cuir isteach stádas dlíthiúil] i dteideal gnó a sheoladh mar [cuir isteach stádas dlíthiúil] faoi dhlíthe [cuir isteach tír] agus i dteideal seirbhísí den chineál atá beartaithe ag an gConradh agus go bhfuil gach clárúchán, formheas, cead, toiliú, údarú, ceadúnas, de réir mar is gá, comhlíonta agus faighte aige;

1.5 Is eintiteas dlíthiúil ar leith é atá faoi réir dlí ina ainm féin;

1.6 Tá an chumhacht agus an t-údarás riachtanach go léir aici agus tá gach gníomh corparáideach agus eile riachtanach chun a chur ar a chumas forghníomhú mar ghníomhas faoi shéala agus an Comhaontú Comhthaobhach seo a sheachadadh;

1.7 Tá [bíonn] an chumhacht agus an t-údarás ag sínitheoir údaraithe an Fhochonraitheora don Chomhaontú Comhthaobhach seo chun an Fochonraitheoir a cheangal tríd an gComhaontú Comhthaobhach seo a chur i gcrích;

1.8 Tá gach duine dá phearsanra oilte agus oilte go cuí agus inniúil agus taithí chuí chun seirbhísí den chineál atá i gceist sa Chonradh a sholáthar;

1.9 Níl an Fochonraitheoir ná aon duine dá chomhaltaí/fostaithe/pearsanra díbharraithe nó cosc faoin Dlí ó sheirbhísí den chineál atá beartaithe ag an gConradh a sholáthar ná níl aon bhac orthu déanamh amhlaidh agus níl aon imthosca, dlíthíocht, dlíthíocht ar feitheamh nó faoi bhagairt, eadráin, aighneas nó próiseas rialála nó ordú ann nó ar bun a chuirfeadh cosc ar aon duine acu na Seirbhísí a sholáthar;

1.10 Cinnteoidh sé, ar feadh ré an Chonartha, go mbeidh na cáilíochtaí, na scileanna agus an taithí chuí ag gach pearsanra a ainmneoidh sé, agus go mbeidh na cáilíochtaí, na scileanna agus an taithí chuí acu agus aon údaruithe nó deimhnithe riachtanacha is gá chun a chumasú don phearsanra sin na Seirbhísí a chomhlíonadh;

1.11 Tá Deimhniú Imréitigh Cánach cothrom le dáta aige a chuirfidh sé ar fáil do GS agus coimeádfaidh sé Deimhniú Imréitigh Cánach reatha agus cothrom le dáta i gcónaí ar feadh ré an Chonartha agus é a chur ar fáil do IM;

1.12 Soláthróidh sé do IM, má iarrtar sin, tuairim dhlíthiúil maidir le forghníomhú cuí agus in-fhorghníomhaitheacht an Chomhaontaithe Comhthaobhach seo aige ó dhlíodóir atá ag cleachtadh atá inghlactha ag an IM (de rogha an IM amháin) agus i bhfoirm agus i n-inneachar atá inghlactha ag IM (dá rogha féin amháin) gan aon chostas ar IM;

1.13 comhlíonfaidh sé gach dlí agus rialachán fostaíochta is infheidhme in Éirinn maidir lena phearsanra, a sheirbhísigh nó a gníomhairí.

2. A mhéid a bhaineann na hoibleagáidí leis na Seirbhísí atá á gcur ar fáil ag an bhFochonraitheoir, beidh na hoibleagáidí céanna ar an bhFochonraitheoir ar gach Tairbhíthe atá ag an RU do IM agus do CIE i leith na Seirbhísí sin faoin gConradh.

3. Admhaíonn an Fochonraitheoir go mbeidh an RU freagrach as aon táillí de chuid an Fhochonraitheora a bhaineann le seachadadh na Seirbhísí agus ní bheidh aon fhreagracht ná dliteanas ar IM ná ar CIE i leith an Fhochonraitheora ar bith ina leith, seachas i leith IM ach amháin i gcás “céim isteach” a bheith déanta de réir fhorálacha Chlásal 8 den Chomhaontú Comhthaobhach seo.

4) Coimeádfaidh an Fochonraitheoir ina ainm féin na hÁrachais mar atá leagtha amach sa Chonradh ar feadh ré an Chonartha agus mar a éilíonn an Conradh. Barántaíonn an Fochonraitheoir do gach Tairbhíthe go bhfuil na préimheanna don tréimhse reatha árachais íoctha go cuí leis an árachóir. Amhail agus nuair a iarrann ceachtar de na Tairbhíthe nó an bheirt acu ar an bhFochonraitheoir le réasún déanamh amhlaidh, tabharfaidh an Fochonraitheoir ar aird lena hiniúchadh fianaise dhoiciméadach leordhóthanach go bhfuil na hÁrachais a éilítear faoi Chlásal 4 seo agus an Comhaontú Conartha á gcoimeád ar bun de réir théarmaí an Chomhaontaithe Comhthaobhach seo.

5) Ní bheidh aon dliteanas níos mó ar an bhFochonraitheoir i leith aon Tairbhí ná mar a bheidh ar an RU i leith IM agus CIE faoin gConradh.

6) Beidh gach Tairbhíthe i dteideal, tráth ar bith, leas an Chomhaontaithe Comhthaobhach seo a shannadh mar shannadh dlíthiúil iomlán do réir mar is cuí leis an Tairbhí gan toiliú an Fhochonraitheora. D’ainneoin aon fhorála eile den Chomhaontú Comhthaobhach seo, dá mba cheart do cheachtar Tairbhí agus/nó do Rialtas na hÉireann gnó ceachtar Tairbhí a atheagrú (cibé acu trína ghnó a roinnt nó a aistriú idir dhá chomhlacht corpraithe nó níos mó, nó gníomhaireachtaí stáit nó eile), féadfar oibleagáidí ceachtar Tairbhí a roinnt nó a aistriú idir comhlachtaí nó gníomhaireachtaí stáit den sórt sin, agus déileálfaidh an Fochonraitheoir dá éis sin le cibé comhlachtaí nó gníomhaireachtaí ionann is dá mbeadh na codanna den Chomhaontú Comhthaobhach seo is iomchuí maidir le gnó na gcomhlachtaí nó na ngníomhaireachtaí sin déanta conradh

idir an Fochonraitheoir agus na comhlachtaí corpraithe nó na gníomhaireachtaí stáit sin. Chun amhras a sheachaint, i gcás forálacha an Chláisail seo a bheith infheidhme, beidh na comhlachtaí nó na gníomhaireachtaí stáit sin i dteideal go hiomlán nó go páirteach na cearta agus na leigheasanna a bhfuil teideal ag gach Tairbhí chuige faoin gComhaontú Comhthaobhach seo.

7 CÉIM ISTEACH

Beidh feidhm ag na forálacha seo a leanas maidir le céim isteach faoin gComhaontú Comhthaobhach seo:

7.1 Níl aon údarás ag IM faoin gComhaontú Comhthaobhach seo aon treoir a eisiúint don Fochonraitheoir maidir le feidhmíocht an Fochonraitheora d'aon cheann de na Seirbhísí nó dá oibleagáidí faoin gComhaontú Comhthaobhach seo mura rud é agus go dtí go mbeidh fógra tugtha ag IM faoi Fhochlálal 8.4 den Chomhaontú Comhthaobhach seo.

7.2 Aontaíonn an Fochonraitheoir nach bhfeidhmeoidh sé, gan fógra scríofa tríocha(30) lá ar a laghad a thabhairt do na Tairbhíthe ar dtús, aon cheart foirceanta den Fho-Chonradh, nó déileálfaidh sé leis an bhFo-Chonradh mar fhoirceannadh nó séantar é a cheapachán mar fhochonraitheoir den RU arna fhoirceannadh nó arna shéanadh, nó aon cheart a fheidhmiú a bheidh aige chun scor nó fionraíocht a dhéanamh ar chomhlíonadh na Seirbhísí nó aon chuid díobh faoin bhFochonradh gan fógra den sórt sin a thabhairt ar dtús do gach Tairbhíthe. Ní mór an fhaisnéis go léir a cheanglaítear le Fo-Chlálal 8.3 den Chomhaontú Comhthaobhach seo a bheith ag gabháil leis an bhfógra do gach Tairbhíthe agus ní mór dó na forais atá ag an bhFochonraitheoir chun an Fo-Chonradh a fhoirceannadh nó a chóireáil mar fhoirceannadh nó a shéanaítear a fhoirceannadh nó chun é a scor nó a fheidhmíocht a fhionraí a shonrú nó déileáil leis an bhFo-Chonradh mar rud a chinntear, scortha, fionraíochta nó séanta.

Tiocfaidh deireadh le cearta foirceannta an Fochonraitheora (agus gach ceart dá shamhail lena n-áirítear aon chearta fionraíochta nó chun déileáil leis an bhFochonradh mar shéanadh) más rud é, laistigh den tréimhse tríocha (30) lá, tugann IM fógra don Fochonraitheoir faoi Fhochlálal 8.4 den Chomhaontú Comhthaobhach seo.

7.3 Déanfaidh an Fochonraitheoir, má éilíonn IM nó CIE amhlaidh tráth ar bith, é a thabhairt do gach Tairbhíthe nó d'aon cheann díobh, cóip dheimhnithe den Fhochonradh mar aon le haon leasuithe a bhaineann leis, sonraí iomlána na suimeanna a íocadh leis an bhFochonraitheoir faoin bhFo-Chonradh, sonraí iomlána na suimeanna atá dlite agus neamhíochta leis an bhFochonraitheoir agus atá dlite ag an RU don Fhochonraitheoir, sonraí iomlána na suimeanna atá fágtha le híoc leis an bhFo-Chonraitheoir faoin bhFo-Chonradh ach nach bhfuil dlite fós, agus aon fhaisnéis a iarrann IM a bhaineann leis na méideanna sin.

7.4 FÓGRA UM CHÉIM ISTEACH: Aontaíonn an Fochonraitheoir má thugann IM fógra faoi chéim isteach faoin bhFo-Chlálal seo 8.4 den Chomhaontú Comhthaobhachta seo á cheangal ar an bhFochonraitheoir glacadh le treoracha IM d'eisiamh an RU déileálfaidh an Fochonraitheoir leis na treoracha sin agus glacfaidh siad leis sin amháin ó IM in ionad an RU ionann is dá mba ar théarmaí an Fhochonartha a cheap IM an Fochonraitheoir ar dtús. Comhthaobhach seo, nó más rud é go gcinneadh go huathoibríoch an Fochonradh de bhun aon cheann dá fhorálacha, laistigh de thríocha (30) lá ón gcinneadh uathoibríoch sin, cibé slí a éireoidh leis, féadfaidh IM fógra scríofa a thabhairt don Fhochonraitheoir (dá ngairtear “Fógra um Chéim Isteach” anseo”) tiocfaidh an feisire sin nó a ceapaí chun bheith ina pháirtí den Fho-Chonradh as seo amach de réir théarmaí an Fhochláisail seo 8.4.

7.5 Le héifeacht ó dháta seirbheála aon Fhógra Céim Isteach arna eisiúint ag IM:

7.5.1 Cuirfear IM nó a ceapaí in ionad an RU agus déanfar tagairtí san Fhochonradh don RU agus déanfar tagairtí don RU sa Fhochonradh a fhorléiriú mar thagairtí d'IM nó dá gceapaí;

7.5.2 ar, ach ní roimh thabhairt an Fhógra um Chéim Isteach (gan dochar d'aon ní atá anseo nó sa Chonradh) glacfaidh an Fochonraitheoir treoracha IM nó a ceapaí d'eisiamh an RU maidir le comhlíonadh an Fhochonartha nó, má éilíonn IM é, ar théarmaí agus coinníollacha conartha nua idir an Fochonraitheoir agus na Tairbhíthe ar na téarmaí céanna (chomh beag agus is féidir) leis an bhFochonradh;

7.5.3 beidh an Fochonraitheoir faoi cheangal leanúint ar aghaidh le comhlíonadh a chuid dualgas agus oibleagáidí faoin bhFochonradh agus aon fheidhmiú nó aon fheidhmiú airbheartaithe ag an bhFochonraitheoir roimh dháta an Fhógra um Chéim Isteach maidir le haon cheart chun an Fochonraitheoir scor a fhoirceannadh nó a chóireáil mar fhoirceannadh, comhlíonadh aon cheann dá dhualgais nó dá oibleagáidí faoi a shéanadh nó a fhionraí nó déileáil leis an bhFochonradh mar a chinneadh go huathoibríoch é, ní bheidh aon éifeacht leis;

7.5.4 Measfar oibleagáidí uile an Fhochonraitheora don RU faoin bhFochonradh cibé acu i leith nithe a éireoidh roimh nó tar éis Fógra Céim Isteach a thabhairt a bheith ina n-oibleagáidí ar na Tairbhíthe amhail is dá mbeidís ag gach tráth iomchuí ina bpáirtithe sa Fhochonradh in ionad an RU.

7.5.5 Ach amháin mar a fhoráiltear a mhalairt anseo, beidh IM faoi cheangal ag téarmaí agus coinníollacha an Fhochonartha i leith oibleagáidí agus dualgais uile an RU faoi seo a bheidh le comhlíonadh tar éis dháta an Fhógra um Chéim Isteach AR CHOINNÍOLL nach mbeidh IM ná CIÉ faoi dhliteanas i leith aon oibleagáide nó dliteanas de chuid an RU faoin bhFochonradh roimh dháta an Fhógra um Chéim Isteach agus ní bheidh IM ná CIE faoi dhliteanas aon suim nó méid a bheidh dlite don Fhochonraitheoir ag an RU de bhun an Fhochonartha roimh nó ar dháta an Fhógra um Chéim Isteach. Fanfaidh an RU faoi dhliteanas i gcónaí don Fhochonraitheoir i leith na méideanna go léir is iníoctha leis an bhFochonraitheoir faoin bhFochonradh ag an bhFógra um Chéim Isteach nó roimhe sin agus chun oibleagáidí an RU a chomhlíonadh faoin bhFochonradh ar dháta an Fhógra Céim Isteach nó roimhe sin d'ainneoin gur eisíodh an Fógra Céim Isteach ó IM;

7.5.6 scaoilfean an RU ó chomhlíonadh breise a dhualgais agus a oibleagáidí faoin bhFochonradh tar éis dháta an Fhógra um Chéim Isteach ach gan dochar d'aon chearta agus leigheasanna de chuid an Fhochonraitheora i gcoinne an RU i leith aon ní nó ruda a rinne an RU nó a fhágtar ar lár é a dhéanamh ar nó roimh dháta an Fhógra um Chéim Isteach;

7.5.7 aontaíonn an Fochonraitheoir nach bhfeidhmeoidh sé aon cheann dá chearta Maoine Intleachtúla atá ar úinéireacht aige nó a bhfuil sé ina theideal, chun cosc a chur ar IM nó ar aon cheapaí IM, a chearta a fheidhmiú faoi aon Fhógra Céim Isteach a bheidh seirbheáilte ag IM;

7.5.8 déanfaidh an Fochonraitheoir gach beart is gá nó is fóirsteanach chun comhoibriú le IM i bhfeidhmiú a chearta faoi aon Fhógra Céim Isteach a bheidh seirbheáilte ag IM;

7.5.9 D'ainneoin aon ní sa Chomhaontú Comhthaobhachta seo agus d'ainneoin aon íocaíochtaí a fhéadfaidh IM a dhéanamh leis an bhFochonraitheoir, ní bheidh IM faoi aon oibleagáid don Fhochonraitheoir mura rud é go mbeidh Fógra Céim Isteach seirbheáilte ag IM de bhun an Chomhaontaithe Chomhthaobhach seo. Ní bheidh aon dliteanas ar CIÉ maidir le haon íocaíocht leis an bhFochonraitheoir. Ní bheidh IM ná CIÉ faoi dhliteanas in imthosca ar bith as aon oibleagáidí de chuid an RU faoin bhFochonradh a chomhlíonadh.

8) Ní mór aon fhógra a thabharfar faoin gComhaontú Comhthaobhachta seo a bheith i scríbhinn agus measfar é a thabhairt má sheachadtar é de láimh, trí chúiréir nó má sheoltar é leis an bpost taifeadta chuig seoladh an pháirtí iomchuí ag barr an Chomhaontaithe Chomhthaobhach seo nó ag aon seoladh eile a fhéadfaidh an páirtí iomchuí a shonrú trí fhógra i scríbhinn do na páirtithe eile, marcáilte chun aird gach duine díobh seo a leanas i gcás gach Tairbhíthe ag an seoladh atá luaite ag barr an Chomhaontaithe Chomhthaobhach seo maidir le gach Tairbhí: Glacfar leis go bhfuarthas fógra ar an dáta a thaispeántar san admháil shínithe le seachadadh cuí de láimh, le cúiréir nó le taifeadadh

IM:- [];

CIE:- Aird Rúnaí an Ghrúpa;

Fochonraitheoir: []

RU: []

9 Ní chuireann aon ní sa Chomhaontú Comhthaobhach seo teorainn le cearta dlí an Tairbhíthe.

10 Beidh an Comhaontú Comhthaobhach seo faoi rialú ag dlíthe na hÉireann agus a fhorléiriú de réir dhlíthe na hÉireann. Leis seo, géilleann an Fochonraitheoir agus gach Tairbhíthe go neamh-inchúlghairthe faoi dhlínse eisiach chúirteanna na hÉireann chun gach críche ina leith sin.

11. Ní dhéanfaidh an Fochonraitheoir iomlán nó aon chuid den Chomhaontú Comhthaobhach seo a shannadh, a nuachan, a aistriú ná a dhiúscairt ar shlí eile nó aon cheann de chearta, de shochair nó d'oibleagáidí an Fhochonraitheora don Chomhaontú Comhthaobhach seo, sa Chomhaontú Comhthaobhach seo nó faoi, gan toiliú i scríbhinn a fháil roimh ré ó IM.

12) Tá gach ceann d'fhorálacha an Chomhaontaithe Comhthaobhach seo inscartha agus má bhíonn aon tráth nó níos mó d'fhorálacha an Chomhaontaithe Comhthaobhachta seo neamhbhailí, mídhleathach, ar neamhní nó neamh-infheidhmithe go hiomlán nó go páirteach, measfar, go feadh méid na heasláine, na neamhdhleathachta nó na neamh-infheidhmitheachta sin, nach cuid den Chomhaontú Comhthaobhach seo é an téarma, an fhoráil nó an chuid sin, ní dhéanfar dochar ar dhóigh ar bith do bhailíocht, do dhlíthiúlacht, d'in-fhorghníomhachtaí na bhforálacha atá fágtha den Chomhaontú Comhthaobhach seo.

13) Má bhíonn aon choinbhleacht idir forálacha an Chomhaontaithe Chomhthaobhach seo agus an Conradh, beidh tosaíocht ag an gComhaontú Comhthaobhach seo maidir le haon ní a bhaineann leis an bhFochonraitheoir.

14 Téann an Comhaontú Comhthaobhachta seo in éag dhá bhliain déag (12) ó chríochnú na Seirbhísí nó na Seirbhísí Breise (mar a shainmhínítear sa Chonradh agus mar a chinnfidh an IM) nó ó dháta foirceanta an Chonartha cibé acu is luaithe ach amháin i gcás aon éilimh ó IM nó ó CIÉ ar tugadh fógra agus sonraí ina leith don Fhochonraitheoir roimhe seo roimh dheireadh na tréimhse dhá bhliain déag (12) thuasluaite.

I BHFIANAISE AIR SIN déantar an Comhaontú Comhthaobhachta seo a fhorghníomhú go cuí mar Ghníomhas ar an lá agus sa bhliain ar dtús anseo agus roimhe seo scríofa.

I LÁTHAIR AN CHOMHSHÉALA 1

de []

(Fochonraitheoir)

a chur le seo: _____

Stiúrthóir

Finné:

Seoladh: _____

Stiúrthóirí agus an Rúnaí

Slí Bheatha:

SÍNITHE le haghaidh agus thar ceann ag

BAINISTEOIR BONNEAGAIR

1 Ní mór é a fhorghníomhú faoi shéala i gcás cuideachta atá dárraithe in Éirinn

I láthair: _____

Sínitheoir Údaraithe

[AINM] [TEIDEAL]

Finné:

Seoladh:

Slí Bheatha:

SÍNITHE le haghaidh agus thar ceann ag

CÓRAS IOMPAIR ÉIREANN

I láthair: _____

Geraldine Finucane

Rúnaí an Ghrúpa, CIE

Sínitheoir Údaraithe

Finné:

Slí Bheatha:

Seoladh:

AR FHEIDHMIÚ MAR GHNÍOMHAS AG

(an RU) i láthair:

Finné:.....

Stiúrthóir

AINM:[]

Ainm an fhinné:.....

Stiúrthóirí agus an Rúnaí

Seoladh an fhinné:.....

AINM:[]

Slí bheatha an fhinné:

DAR DÁTA 20[]

(1) []

(an “RU”)

agus

(2) BAINISTEOIR BONNEAGAIR

(“IM”)

agus

(3) CÓRAS IOMPAIR ÉIREANN

(“CIE”)

**33^wTÉARMAÍ AGUS COINNÍOLLACHA GINEARÁLTA DO ROCHTAIN RIAIN AR GHRÉASÁIN IÉ
TRACK ACCESS FOR SERVICES
ON IE NETWORK**
